

FONTOS

HASZNÁLAT ELŐTT GONDOSEN OLVASSA EL
ŐRIZZE MEG, HOGY KÉSŐBB FELLAPOZHASSA



FIT



Eredeti használati utasítás fordítása BULLS pedelec-ekhez BROSE FIT Remote LCD-vel

E-Stream EVA 1, E-Stream EVA TR1, E-Stream EVA TR2, E-Stream EVO 1, E-Stream EVO 1,
E-Stream EVO 2 Street, E-Stream EVO AM 2, E-Stream EVO AM 3, E-Stream EVO AM 4,
E-Stream EVO TR1, Lacuba EVO Cross

22-15-1033, 22-15-1034, 22-18-1001, 22-18-1004, 22-18-1005, 22-18-1056 ... 22-18-1058,
22-18-1060, 22-18-1061, 22-18-2007

Tartalomjegyzék

1	Erről a használati utasításról	
1.1	Gyártó	12
1.2	Törvények, szabványok és irányelvek	12
1.3	Language	12
1.4	Tájékoztatására	12
1.4.1	Figyelmeztetések	12
1.4.2	Szövegkiemelések	12
1.5	A használati utasítás céljai	13
1.6	Típuszám és modell	14
1.7	Vázszám	14
1.8	A használati utasítás azonosítása	14
2	Biztonság	
2.1	Fennmaradó kockázatok	15
2.1.1	Tűz- és robbanásveszély	15
2.1.2	Áramütés	17
2.1.3	Bukásveszély	17
2.1.4	Csonkolási veszély	17
2.1.5	Kulcs letörése	17
2.1.6	Bluetooth® okozta zavarok	18
2.2	Mérgező anyagok	19
2.2.1	Rákkeltő anyagok	19
2.2.2	Mérgező anyagok	19
2.2.3	Maró és irritáló anyagok	19
2.3	Követelmények a kerékpárosokkal szemben	20
2.4	Védelmet igénylő csoportok	20
2.5	Egyéni védőeszközök	20
2.6	Védőberendezések	20
2.7	Biztonsági jelzések és biztonsági tájékoztató	21
2.8	Magatartás vészhelyzetben	21
2.8.1	Veszélyes helyzetek a közúti forgalomban	21
2.8.2	Kifolyt fékfolyadék	21
2.8.3	Kilépő akkumulátorgőzők	22
2.8.4	Akkumulátortűz	22
2.8.5	A hátsó lengéscsillapítóból kifolyó kenőanyagok és olajok	22
2.8.6	A villából kifolyó kenőanyagok és olajok	23
3	Leírás	
3.1	Rendeltetésszerű használat	24
3.1.1	Nem rendeltetésszerű használat	25
3.1.2	Megengedett összsúly (mős)	26
3.1.3	Környezeti követelmények	27
3.2	Adattábla	29
3.3	Alkatrészek	30
3.3.1	Áttekintés	30
3.3.2	Futómű	31
3.3.2.1	Váz	31
3.3.2.2	Kormánymű	31
3.3.2.3	Kormánycsapágó	31
3.3.2.4	Kormányoszár	31
3.3.2.5	Kormány	32
3.3.2.6	Villa	32
3.3.3	Felfüggesztés	33
3.3.3.1	Merev villa	33
3.3.3.2	Teleszkópos villa	33

3.3.4	Kerék	37
3.3.4.1	Gumiabroncs	37
3.3.4.2	Nyitott gumiabroncs belsővel	38
3.3.4.3	Felni	40
3.3.4.4	Szelep	40
3.3.4.5	Küllő	40
3.3.4.6	Küllőfeszítő csavar	40
3.3.4.7	Agy	41
3.3.5	Fékrendszer	42
3.3.5.1	Mechanikus fék	42
3.3.5.2	Hidraulikus fék	42
3.3.5.3	Tárcsafék	43
3.3.6	Nyereg	44
3.3.7	Nyeregcső	44
3.3.7.1	Patentzáras nyeregcső	44
3.3.7.2	Rugós nyeregcsövek	45
3.3.8	Mechanikus hajtóműrendszer	46
3.3.8.1	Lánchajtás felépítése	46
3.3.8.2	Színhajtás felépítése	46
3.3.9	Elektromos hajtóműrendszer	47
3.3.9.1	Motor	47
3.3.10	Akkumulátor	48
3.3.10.1	Világítás	48
3.3.10.2	Töltőkészülék	48
3.3.10.3	Fedélzeti számítógép	49
3.4	A vezérlés és a kijelzések leírása	50
3.4.1	Kormány	50
3.4.2	Fedélzeti számítógép	51
3.4.2.1	KIVÁLASZTÓ MENÜ	52
3.4.2.2	DRIVE FŐMENÜ	53
3.4.2.3	DRIVE ALMENÜ 1	54
3.4.2.4	DRIVE ALMENÜ 2	55
3.4.2.5	TRIP DISTANCE	55
3.4.2.6	TRIP TIME	56
3.4.2.7	TRIP HEIGHT	56
3.4.2.8	TOTAL	57
3.4.2.9	AKTUÁLIS MAGASSÁG	57
3.4.2.10	CADENCE	58
3.4.2.11	PULS	58
3.4.2.12	NAVI	59
3.4.2.13	PRESSURE	59
3.4.2.14	BEÁLLÍTÓ MENÜ	60
3.4.2.15	Hibaüzenet	61
3.4.3	SHIMANO váltó	62
3.4.3.1	3-as típusú kapcsolóval felszerelt kapcsolós kezelőegység	62
3.4.3.2	2-es típusú kapcsolóval felszerelt kapcsolós kezelőegység	62
3.4.3.3	MTB típusú kapcsolós kezelőegység	62
3.4.3.4	A kapcsoló kezelőegység funkciói jobbra	62
3.4.3.5	SL-M5100 váltókar	62
3.4.3.6	SL-M8100 váltókar	63
3.4.4	Kézifék	64
3.4.5	Villazáró	65
3.4.5.1	SR Suntour	65
3.4.6	Kijelzések az akkumulátoron	66
3.4.6.1	Feltöltési szintjelző (akkumulátor)	66
3.5	Műszaki adatok	67
3.5.1	Pedelec	67
3.5.2	BROSE Drive S-Mag Pro motor	67
3.5.3	BROSE Drive S- Mag Plus motor	67

3.5.4	FIT Remote fedélzeti számítógép LCD	67
3.5.5	Kibocsátások	67
3.5.6	Akkumulátor	68
3.5.6.1	UltraCore FIT 555 Wh	68
3.5.6.2	UltraCore FIT 740 Wh	68
3.5.6.3	UltraCore FIT 925 Wh	68
3.5.7	Nyeregszélesség	69
3.5.7.1	BROOKS ENGLAND	69
3.5.7.2	ERGON	69
3.5.7.3	SELLE ROYAL	69
3.5.8	Defektvédelmi fokozat	70
3.5.8.1	SCHWALBE	70
3.5.8.2	SUPERO	71
3.5.8.3	MAXXIS®	72
3.5.9	Meghúzási nyomaték	73

4 Szállítás és tárolás

4.1	Szállítási súly és méretek	80
4.2	Kialakított fogantyúk, emelési pontok	80
4.3	Szállítás	81
4.3.1	A szállítási rögzítés használata	81
4.3.2	Pedelec szállítása	81
4.3.2.1	Autóval	81
4.3.2.2	Vonattal	82
4.3.2.3	Tömegközlekedésben	82
4.3.2.4	Távolsági buszon	82
4.3.2.5	Repülőgépen	82
4.3.3	Pedelec továbbítása	83
4.3.4	Akkumulátor szállítása	83
4.3.5	Akkumulátor továbbítása	83
4.4	Tárolás	84
4.4.1	Akkumulátor tárolási módja	84
4.4.2	Üzemszünet	84
4.4.2.1	Üzemszünet előkészítése	84
4.4.2.2	Üzemszünet végrehajtása	84

5 Összeszerelés

5.1	Kicsomagolás	85
5.2	Szükséges szerszámok	85
5.3	Üzembe helyezés	86
5.3.1	Az akkumulátor vizsgálata	86
5.3.2	Kerék előszerelése	87
5.3.3	Kerék beszerelése SUNTOUR villába	88
5.3.3.1	Csavaros tengely (12AH2 és 15AH2)	88
5.3.3.2	20 mm-es keresztengely	89
5.3.3.3	Q-LOC gyorszár	91
5.3.4	LIMOTEC nyeregcső előkészítése	92
5.4	Az akkumulátor előkészítése	93
5.4.1	Az akkumulátor vizsgálata	93
5.4.2	Akkumulátor-rögzítőkar utólagos felszerelése	93
5.4.2.1	Váz előkészítése	93
5.4.2.2	Rögzítőkar szerelése	93
5.4.3	A pedálok felszerelése	94
5.4.4	A kormányzár és a kormány ellenőrzése	95
5.4.4.1	A kötések ellenőrzése	95
5.4.4.2	Szilárd rögzítés ellenőrzése	95
5.4.4.3	A csapágyházag ellenőrzése	95
5.5	A pedelec eladása	95

6 Üzemeltetés

6.1	Kockázatok és veszélyek	96
6.2	Tipppek hosszabb hatótávolság eléréséhez	98
6.3	Hibaüzenet	99
6.3.1	Kijelző	99
6.3.1.1	Állapotjelző LED	99
6.3.1.2	Figyelmeztetések	99
6.3.1.3	Hibaüzenetek	100
6.3.2	UltraCore akkumulátor	109
6.3.3	Kezelőszerv	109
6.4	Betanítás és vevőszolgálat	110
6.5	A pedelec személyre szabása	110
6.5.1	Előkészületek	110
6.5.2	A pedelec személyre szabásának folyamata	111
6.5.3	Menethelyzet	112
6.5.4	Nyereg	114
6.5.4.1	Nyereg cseréje	114
6.5.4.2	A nyereg alakjának meghatározása	114
6.5.4.3	Minimális nyeregszélesség meghatározása hullámkartonnal	116
6.5.4.4	Minimális nyeregszélesség meghatározása zselépárnával	116
6.5.4.5	Nyeregszélesség kiszámítása	117
6.5.4.6	Nyeregkeménység kiválasztása	117
6.5.4.7	Nyeregkeménység beállítása	117
6.5.4.8	A nyereg beállítása	117
6.5.4.9	eightpins rugós nyeregcsővel felszerelt nyereg beszabályozása	117
6.5.4.10	A nyeregmagasság beállítása	118
6.5.4.11	Nyeregmagasság beállítása távirányítóval	119
6.5.4.12	A nyereghelyzet beállítása	120
6.5.4.13	A nyereg dőlésszögének beállítása	120
6.5.4.14	A nyereg szilárdságának ellenőrzése	120
6.5.5	Kormány	121
6.5.5.1	Kormány cseréje	121
6.5.5.2	A kormány szélesség beállítása	121
6.5.5.3	A kéz helyzetének beállítása	121
6.5.5.4	A kormány beállítása	122
6.5.6	Kormányoszár	123
6.5.6.1	Kormányoszár cseréje	123
6.5.6.2	A kormányoszár magasság beállítása gyorszárral	123
6.5.6.3	A kormányoszár szilárdságának ellenőrzése	123
6.5.6.4	A gyorszár szorítóerejének beállítása	123
6.5.6.5	Szárcsöves kormányoszár beállítása	124
6.5.6.6	Ahead kormányoszár beállítása	124
6.5.6.7	Állítható szögű kormányoszár beállítása	125
6.5.7	Markolatok	126
6.5.7.1	Markolatok cseréje	126
6.5.7.2	Ergonomikus markolatok beállítása	126
6.5.7.3	A kormány szilárdságának ellenőrzése	126
6.5.8	Gumiabroncs	127
6.5.8.1	Töltőnyomás beállítása	127
6.5.8.2	Gumiabroncsok cseréje	128
6.5.9	Fék	129
6.5.9.1	Kézifék pozíciójának módosítása	129
6.5.9.2	Kézifék dőlésszögének módosítása	129
6.5.9.3	Markolatszélesség megállapítása	130
6.5.9.4	SHIMANO ST-EF41 Kézifék markolatszélessége	131
6.5.9.5	Fék cseréje	132
6.5.9.6	A fékbetétek bejártatása	132
6.5.10	Váltó	133
6.5.10.1	Váltó cseréje	133
6.5.10.2	SHIMANO váltókar beállítása	133

6.5.11	Felfüggesztés	134
6.5.12	SAG villa	134
6.5.12.1	SR Suntour villa acélrugózás beállítása	135
6.5.12.2	SR SUNTOUR villa légrugózás beállítása	136
6.5.13	Villa húzófokozat-csillapítása	137
6.5.13.1	SR SUNTOUR villa húzófokozat-csillapítás beállítása	138
6.5.14	Világítás	139
6.5.14.1	Fényszóró beállítása	140
6.5.15	Fedélzeti számítógép	141
6.5.15.1	A fedélzeti számítógép bekapcsolása	141
6.5.15.2	A kijelző kezelése	141
6.5.15.3	KIVÁLASZTÓ MENÜ	142
6.5.15.4	Beállítások változtatása	142
6.5.15.5	A nyelv beállítása	143
6.5.15.6	Idő beállítása	143
6.5.15.7	Dátum beállítása	143
6.5.15.8	Egységek beállítása	143
6.5.15.9	Időformátum beállítása	143
6.5.15.10	Komoot alkalmazás összekapcsolása	144
6.5.15.11	Pulzusszám-érzékelő pánt csatlakoztatása	144
6.5.15.12	Rásegítés beállítása	144
6.5.15.13	Magasságmérő kalibrálása	144
6.5.15.14	Háttérvilágítás beállítása	144
6.5.15.15	Automatikus kikapcsolás beállítása	144
6.5.15.16	Vibráció visszajelzés beállítása	145
6.5.15.17	Töltési mód beállítása	145
6.5.15.18	Minden tour adat visszaállítása	145
6.5.15.19	Visszaállítás gyári beállításokra	145
6.5.15.20	Hibaüzenetek kijelzése	145
6.5.15.21	Szoftververziók kijelzése	145
6.6	Tartozékok	146
6.6.1	Gyerekülés	146
6.6.2	Utánfutó	147
6.6.2.1	Enviolo aggyal felszerelt utánfutó engedélyezése	147
6.6.2.2	ROHLOFF aggyal felszerelt utánfutó engedélyezése	148
6.6.3	Okostelefon-tartó	148
6.6.4	Tubeless és Airless gumibroncs	148
6.6.5	Teleszkópos villa csavarrugó	148
6.6.6	Csomagtartó	149
6.6.7	Csomagtáskák és -dobozok	149
6.7	Egyéni védőeszközök és közlekedésbiztonsági tartozékok	150
6.8	Minden használat előtt	150
6.9	Gyorsállítású kormányszár egyenesbe állítása	151
6.10	Csomagtartó használata	151
6.11	Oldaltámasz felhajtása	152
6.12	Nyereg használata	152
6.12.1	Bőrnyereg használata	152
6.13	A pedálok használata	152
6.14	Csengő használata	152
6.15	Kormány használata	153
6.15.1	Multipozíciós kormány használata	153
6.15.2	Bar Ends használata	153
6.15.3	Bőrmarkolatok használata	153
6.16	Az akkumulátor használata	154
6.16.1	Akkumulátor kiszerelese	154
6.16.2	Akkumulátor beszerelése	154
6.16.3	Akkumulátor töltése	155
6.17	Elektromos hajtóműrendszer használata	156
6.17.1	Elektromos hajtóműrendszer bekapcsolása	156
6.17.2	Az elektromos hajtóműrendszer kikapcsolása	156

6.18	A fedélzeti számítógép használata	157
6.18.1	A tolási rásegítés használata	157
6.18.2	A világítás használata	157
6.18.3	Rásegítési fok kiválasztása	158
6.18.4	Boost funkció használata	158
6.19	A fék használata	159
6.19.1	Kézifék használata	159
6.19.2	A kontrafék használata	159
6.20	Felfüggesztés és lengéscsillapítás használata	160
6.20.1	SR SUNTOUR nyomásfokozat-lengéscsillapító egység átállítása	161
6.21	Váltó	162
6.21.1	Külső váltó használata	162
6.21.2	SHIMANO agyváltó használata	163
6.21.3	eShift használata	164
6.21.3.1	eShift használata SHIMANO-DI2 automata agyváltókkal	164
6.21.3.2	eShift használata kézi SHIMANO-DI2 agyváltókkal	164
6.21.3.3	eShift használata SHIMANO-DI2 automata agyváltókkal	164
6.22	Parkolás	165
6.22.1	All Up kormány befordítása	166

7 Tisztítás, ápolás és ellenőrzés

7.1	Minden használat előtt	171
7.1.1	Védőberendezések ellenőrzése	171
7.1.2	Váz ellenőrzése	171
7.1.3	Villa ellenőrzése	171
7.1.4	Hátsó lengéscsillapító ellenőrzése	171
7.1.5	Csomagtartó ellenőrzése	171
7.1.6	Sárvédők ellenőrzése	171
7.1.7	Kerék körfutásának ellenőrzése	171
7.1.8	Gyorszár ellenőrzése	171
7.1.9	Rugós nyeregcső ellenőrzése	172
7.1.10	Csengő ellenőrzése	172
7.1.11	Markolatok ellenőrzése	172
7.1.12	USB-védősapka ellenőrzése	172
7.1.13	Világítás ellenőrzése	172
7.1.14	Fék ellenőrzése	172
7.2	Minden használat után	173
7.2.1	Világítás és reflektorok tisztítása	173
7.2.2	Teleszkópos villa tisztítása	173
7.2.3	Teleszkópos villa ápolása	173
7.2.4	Pedálok tisztítása	173
7.2.5	Fék tisztítása	173
7.2.6	Rugós nyeregcső tisztítása	173
7.2.7	Hátsó lengéscsillapító tisztítása	173
7.3	Alaptisztítás	174
7.3.1	Fedélzeti számítógép és kezelőegység tisztítása	174
7.3.2	Akkumulátor tisztítása	174
7.3.3	Motor tisztítása	174
7.3.4	Váz, villa, csomagtartó, sárvédők és oldaltámasz tisztítása	175
7.3.5	Kormányzár tisztítása	175
7.3.6	Kormány tisztítása	175
7.3.7	Markolatok tisztítása	175
7.3.7.1	Bőrmarkolatok tisztítása	175
7.3.8	Nyeregcső tisztítása	175
7.3.9	Nyereg tisztítása	176
7.3.9.1	Bőrnnyereg tisztítása	176
7.3.10	Gumibroncsok tisztítása	176
7.3.11	Küllők és küllőfeszítő csavarok tisztítása	176
7.3.12	Agy tisztítása	176

7.3.13	Váltóelemek tisztítása	176
7.3.13.1	Kapcsolókar tisztítása	176
7.3.14	Kazetta, lánckerekek és hátsó váltó tisztítása	176
7.3.15	Fék tisztítása	177
7.3.15.1	Kézifék tisztítása	177
7.3.16	Féktárcsa tisztítása	177
7.3.17	Szij tisztítása	177
7.3.18	Lánc tisztítása	177
7.3.18.1	Körbefutó láncvédővel rendelkező lánc tisztítása	177
7.4	Ápolás	178
7.4.1	Váz	178
7.4.2	Villa	178
7.4.3	Csomagtartó	179
7.4.4	Sárvédő	179
7.4.5	Oldaltámasz ápolása	179
7.4.6	Kormányoszár	179
7.4.7	Kormány	179
7.4.8	Markolat	179
7.4.8.1	Gumimarkolatok	179
7.4.8.2	Bőrmarkolat	179
7.4.9	Nyeregcső	180
7.4.9.1	Rugós nyeregcső	180
7.4.9.2	Karbon nyeregcső	180
7.4.10	Felni	180
7.4.11	Bőrnnyereg	180
7.4.12	Agy	180
7.4.13	Küllőfeszítő csavar	180
7.4.14	Váltó	181
7.4.14.1	Váltómű, kardántengelyek és kapcsológörgők	181
7.4.14.2	Váltókar	181
7.4.15	Pedál	181
7.4.16	Lánc ápolása	181
7.4.16.1	Körbefutó láncvédős lánc ápolása	182
7.4.17	Akkumulátor ápolása	182
7.4.18	Fék ápolása	182
7.4.18.1	Kézifék ápolása	182
7.4.19	eightpins nyeregcsőszár kenése	182
7.5	Ellenőrzés	183
7.5.1	Kerék ellenőrzése	183
7.5.1.1	Guminyomás ellenőrzése	183
7.5.1.2	A gumiabroncsok ellenőrzése	185
7.5.1.3	Felni ellenőrzése	186
7.5.1.4	Rögzítőcsavar-lyukak ellenőrzése	186
7.5.1.5	Rögzítőcsavarággy ellenőrzése	186
7.5.1.6	Felnihorgok ellenőrzése	186
7.5.1.7	Küllők ellenőrzése	186
7.5.2	Fékrendszer ellenőrzése	187
7.5.2.1	Kézifék ellenőrzése	187
7.5.2.2	Hidraulikus fékrendszer ellenőrzése	187
7.5.2.3	Bovdenek ellenőrzése	187
7.5.2.4	Tárcsafék ellenőrzése	188
7.5.2.5	Kontrafék ellenőrzése	189
7.5.2.6	Felni fék ellenőrzése	190
7.5.3	Lánc ellenőrzése	191
7.5.4	A láncfeszítés ellenőrzése	191
7.5.4.1	Feszítés ellenőrzése külső váltó esetén	191
7.5.4.2	Feszítés ellenőrzése agyváltó esetén	191
7.5.5	Lánckopás ellenőrzése	191
7.5.5.1	Rutinellenőrzés	191
7.5.5.2	Ellenőrzés	192

7.5.6	Szj ellenőrzése	193
7.5.7	A szj kopásának ellenőrzése	193
7.5.8	A szjártárcsa kopásának ellenőrzése	193
7.5.9	Szjifeszítés ellenőrzése	193
7.5.9.1	Gates Carbon Drive mobil app	194
7.5.9.2	Gates Krikit feszességmérő	194
7.5.9.3	ECO feszességteszter	195
7.5.10	Világítás ellenőrzése	196
7.5.11	Kormányoszár ellenőrzése	197
7.5.12	Kormány ellenőrzése	197
7.5.13	Nyereg ellenőrzése	197
7.5.14	Nyeregcső ellenőrzése	197
7.5.14.1	Külső váltó ellenőrzése	197
7.5.14.2	Agyváltó ellenőrzése	198
7.5.15	Váltó ellenőrzése	198
7.5.15.1	Elektromos váltó	198
7.5.15.2	Mechanikus váltó	198
7.5.15.3	Külső váltó ellenőrzése	199
7.5.16	A váltó beállítása	199
7.5.16.1	ROHLOFF agy beállítása	199
7.5.17	Bovdennel működő váltó, kétbovdenes beállítás	199
7.5.18	Bovdennel működő forgómarkolatos váltó, kétbovdenes beállítás	200
7.5.19	Oldaltámasz stabilitásának ellenőrzése	200

8 Ellenőrzés és szervizelés

8.1	Első ellenőrzés	201
8.2	Átfogó ellenőrzés	201
8.3	Alkatrészfüggő szervizelés	201
8.4	Első ellenőrzés végrehajtása	204
8.5	Ellenőrzési és szervizelési utasítás	205
8.5.1	Váz ellenőrzése	212
8.5.1.1	Karbonváz ellenőrzése	212
8.5.2	Csomagtartó ellenőrzése	212
8.5.3	Hátsó lengéscsillapító ellenőrzés és karbantartása	212
8.5.4	Hajtóműagy ellenőrzése	213
8.5.4.1	Kúpos csapágyazású agy állítása	213
8.5.5	Kormányoszár ellenőrzése	213
8.5.6	Vezetőcsapágy ellenőrzése és zsírása	213
8.5.7	Gyorszáras tengely ellenőrzése	214
8.5.8	Villa ellenőrzése	215
8.5.8.1	Karbon teleszkópos villa ellenőrzése	215
8.5.8.2	Teleszkópos villa ellenőrzése	215
8.5.9	Nyeregcső ellenőrzése	216
8.5.9.1	Karbon nyeregcső ellenőrzése	216
8.5.9.2	BY.SCHULZ rugós nyeregcső ellenőrzése és zsírása	217
8.5.9.3	RS SUNTOUR rugós nyeregcső ellenőrzése és zsírása	217
8.5.9.4	FOX alkatrészfüggő szervizelés	218

9 Hibakeresés, hibaelhárítás és javítás

9.1	Fájdalmak kerülése	219
9.1.1	Üléssel kapcsolatos panaszok	220
9.1.2	Csípőfájdalom	220
9.1.3	Hátfájdalom	220
9.1.4	Fájdalom nyakban és vállban	221
9.1.5	Zsibbadt vagy fájó kezek	221
9.1.6	Fájdalom a combban	221
9.1.7	Térdfájdalom	222
9.1.8	Lábfájdalom	222

9.2	Hibakeresés és hibaelhárítás	223
9.2.1	Az elektromos hajtóműrendszer vagy a kijelző nem indul el	223
9.2.2	Figyelmeztető üzenetek és LED-ek	223
9.2.3	Hiba a rásegítésben	223
9.2.4	Akkumulátor hiba	225
9.2.5	Fedélzeti számítógép hiba	226
9.2.6	A világítás nem működik	226
9.2.7	Elektromos hajtóműrendszer egyéb hibái	227
9.2.8	Probléma a szabadonfutóval	228
9.2.9	Probléma az agyváltóval	229
9.2.10	Probléma tárcsafékkal	231
9.2.11	Probléma a felnifékkal	232
9.2.12	Probléma a kontrafékkal	233
9.2.13	SR SUNTOUR teleszkópos villa	234
9.2.13.1	Túl gyors kirugózás	234
9.2.13.2	Túl lassú kirugózás	235
9.2.13.3	A rugózás hegymenetben túl puha	236
9.2.13.4	Túl kemény csillapítás egyenetlenségeken	237
9.2.14	ROCKSHOX teleszkópos villa	238
9.2.14.1	Túl gyors kirugózás	238
9.2.14.2	Túl lassú kirugózás	239
9.2.14.3	A rugózás hegymenetben túl puha	240
9.2.14.4	Túl kemény csillapítás egyenetlenségeken	241
9.2.15	Hátsó lengéscsillapító	242
9.2.15.1	Túl gyors kirugózás	242
9.2.15.2	Túl lassú kirugózás	243
9.2.15.3	A rugózás hegymenetben túl puha	244
9.2.15.4	Túl kemény csillapítás egyenetlenségeken	245
9.2.16	ROCKSHOX hátsó lengéscsillapító	246
9.2.16.1	Túl gyors kirugózás	246
9.2.16.2	Túl lassú kirugózás	247
9.2.16.3	A rugózás hegymenetben túl puha	248
9.2.16.4	Túl kemény csillapítás egyenetlenségeken	249
9.2.17	Egyéb hibák	250
9.3	Javítás	251
9.3.1	Eredeti alkatrészek és kenőanyagok	251
9.3.2	Váz javítása	251
9.3.2.1	Váz fényezési sérüléseinek javítása	251
9.3.2.2	Kavicsfelverődés miatti sérülés javítása karbonvázon	251
9.3.3	Teleszkópos villa javítása	251
9.3.3.1	Villa fényezési sérüléseinek javítása	251
9.3.3.2	Kavicsfelverődés miatti sérülés javítása karbonvázon	251
9.3.3.3	Nyeregcső javítása	251
9.3.3.4	Kavicsfelverődés miatti sérülés javítása karbon nyeregcsövön	251
9.3.4	Világítás cseréje	252
9.3.5	Fényszóró beállítása	252
9.3.6	Teleszkópos villa gumiabroncs mozgásszabadságának ellenőrzése	252
10	Újrafelhasználás és ártalmatlanítás	
10.1	Vezérfonal hulladékok ártalmatlanításához	253
11	Dokumentumok	
11.1	Szerelési jegyzőkönyv	255
11.2	Ellenőrzési és karbantartási jegyzőkönyv	257
11.3	Darabjegyzék	261
11.3.1	E-Stream EVA 1 27,5"	261
11.3.2	E-Stream EVA TR1 27,5"	263
11.3.3	E-Stream EVA TR2 27,5"	265
11.3.4	E-Stream EVO 1 29"	267

11.3.5	E-Stream EVO 2 Street 27,5"	269
11.3.6	E-Stream EVO AM 2 29"	271
11.3.7	E-Stream EVO AM 3 29"	273
11.3.8	E-Stream EVO AM 4 29"	275
11.3.9	Lacuba EVO Cross	277
12	Szószedet	
12.1	Rövidítések	282
12.2	Egyszerűsített fogalmak	282
13	Függelék	
I.	Az eredeti EK-/EU-megfelelőségi nyilatkozat fordítása	283
II.	A részben kész gép megfelelési nyilatkozata	284
III.	RED-irányelv szerinti megfelelési nyilatkozat	286
IV.	REACH megfelelési nyilatkozat	287
14	Tárgymutató	

Köszönjük bizalmát!

A BULLS *pedelec-jei* csúcsmínőségű járművek. Jól választott. A végső összeszerelést, tanácsadást és betanítást szaküzlete végzi. Akár ellenőrzés, átalakítás vagy javítás – szaküzlete jövőben is elérhető lesz az Ön számára.

Az új pedelec-jéhez megkapja ezt a használati utasítást. Kérjük, szánja rá az időt új pedelec-jének megismeréséhez. Tartsa magát a használati utasításban szereplő tippekhez és ötletekhez. Így hosszú ideig sok öröme lesz pedelec-jében. Jó szórakozást és mindig jó és biztonságos közlekedés kívánunk!

Töltse le a használati utasítást a következő internetes címről okostelefonjára, hogy menet közben kéznél legyen a használati utasítás:



www.bulls.de/service/downloads.

Szerzői jog

© ZEG Zweirad-Einkaufs-Genossenschaft eG

E kezelési utasítás továbbadása és sokszorosítása, valamint tartalmának felhasználása és közlése tilos, amennyiben nincs kifejezetten megengedve. A jogsértés kártérítési igényre kötelez. A szabadalmi, használati vagy formatervezési mintabejegyzéshez fűződő minden jog fenntartva.

Belső változtatások joga fenntartva

A *használati utasításban* szereplő információk a nyomtatás időpontjában jóváhagyott műszaki előírások. Az itt ismertetett funkciókon felül bármikor szoftverváltoztatás történhet a hibák megszüntetésére és egyes funkciók bővítésére.

Lényeges változtatások a használati utasítás új publikációs verziójában szerepelnek. A használati utasítás minden módosítását, valamint új verzióit a következő internetes oldalon tesszük közzé:

www.bulls.de/service/downloads.

Szerkesztőség

Szöveg és kép:
ZEG Zweirad-Einkaufs-Genossenschaft eG
Longericher Straße 2
50739 Köln

Fordítás

RKT Übersetzungs- und Dokumentations-GmbH
Bahnhofstraße 27
78713 Schramberg

Kapcsolattartó ezzel a használati utasítással kapcsolatos kérdések vagy problémák esetén:

tecdoc@zeg.de

1 Erről a használati utasításról

1.1 Gyártó

ZEG Zweirad-Einkaufs-Genossenschaft eG
Longericher Straße 2
50739 Köln

Tel.: +49 221 17959 0
Fax: +49 221 17959 31
E-mail: info@zeg.de

1.2 Törvények, szabványok és irányelvek

A *használati utasítás* figyelembe veszi a következő törvények, szabványok és irányelvek lényeges követelményeit:



- 2006/42/EK irányelv, Gépek,
- 2014/30/EU irányelv, Elektromágneses összeférhetőség,
- MSZ EN ISO 20607:2018 Gépek biztonsága. Kezelési kézikönyv. Általános tervezési alapelvek,
- EN 15194:2018, Kerékpárok. Villamos hajtással támogatott kerékpárok. EPAC-kerékpárok,
- EN 11243:2016, Kerékpárok. Kerékpár-csomagtartók. Követelmények és vizsgálati módszerek,
- EN ISO 17100:2016-05 Fordítási szolgáltatások. Fordítási szolgáltatások követelményei.

1.3 Language

Az *eredeti használati utasítás* német nyelven készült. Bármilyen fordítás az *eredeti használati utasítás* nélkül érvénytelen.

1.4 Tájékoztatására

A jobb olvashatósághoz a használati utasításban különböző jelöléseket alkalmazunk.

	Szakkereskedő szövege
	Az alkatrészek cseréjére vonatkozó tudnivalók
	Fitness tudnivaló

1.4.1 Figyelmeztetések

Figyelmeztetések veszélyes helyzeteket és cselekvéseket jeleznek. A használati utasításban három figyelmeztetési kategóriát talál:

FIGYELMEZTETÉS

Megsértése súlyos személyi sérülésekhez vagy halálhoz vezethet. A veszélyeztetés kockázati foka közepes.

VIGYÁZAT

Megsértése esetén könnyebb vagy közepesen súlyos személyi sérülésekhez vezethet. A veszélyeztetés kockázati foka alacsony.

Értesítés

Megsértése esetén anyagi kárhoz vezethet.

1.4.2 Szövegkiemelések

A *használati utasításban* tíz szövegkiemelés található:

Írásmód	Használat
<i>dőlt</i>	Szószered-fogalom, első a fejezetben
aláhúzott kék	Kapcsolódó link
aláhúzott szürke	Kereszthivatkozások
✓	Előfeltételek
▶	Cselekvési utasítások sorrend nélkül
1	Cselekvési utasítások a megadott sorrendben
⇒	A beavatkozási lépés eredménye
SORKIZÁRÁS	Kijelzések a kijelzőn
•	Felsorolások
Csak az ezzel a felszereltséggel rendelkező pedelec-ekre érvényes	Az alkalmazott opcionális komponensekre a cím alatti értesítés hívja fel a figyelmet.

1. táblázat: Szövegkiemelések

1.5 A használati utasítás céljai

A használati utasítás nem pótolja a kerékpár átadó szaküzlet általi személyes betanítást. A használati utasítás a pedelec része. Ha egy napon továbbértékesíti, át kell adnia a következő tulajdonos részére.

A használati utasítás elsősorban pedelec-használók számára készült.

A fehér háttérrel látható szakaszokban az a cél, hogy műszaki laikusok biztonságosan be tudják állítani, használni, tisztítani tudják a pedelec-et és képesek legyenek hibák felfedezésére és elhárítására.



A szakszemélyzet számára készült fejezetek kék háttérrel láthatók és egy csavarkulcs szimbólummal vannak megjelölve.

Ezekben a szakaszokban az a cél, hogy képzett szakszemélyzet (kerékpár-mechatronikusok, kerékpárszerelők vagy hasonló) biztonságosan végrehajthassák az első összeszerelést, személyre szabást, ellenőrzést és javítást.

Jobb minőségű vevőszolgálat biztosítása érdekében a szakszemélyzet számára szintén szükséges, hogy átolvassa a kerékpáros és üzemeltető számára készült minden fejezetet.

A munka alkalmával mindig ki kell tölteni a [11.1](#) és [11.2](#) fejezetben felsorolt összes dokumentumot.

Fejezet		Kerékpáros	Szaküzlet
1	Erről a használati utasításról	<input type="checkbox"/>	<input type="checkbox"/>
2	Biztonság	<input type="checkbox"/>	<input type="checkbox"/>
3	Leírás	<input type="checkbox"/>	<input type="checkbox"/>
4	Szállítás és tárolás	<input type="checkbox"/>	<input type="checkbox"/>
5	Összeszerelés	<input type="checkbox"/>	<input type="checkbox"/>
6	Üzemeltetés	<input type="checkbox"/>	<input type="checkbox"/>
7	Tisztítás, ápolás és ellenőrzés	<input type="checkbox"/>	<input type="checkbox"/>
8	Ellenőrzés és szervizelés	<input type="checkbox"/>	<input type="checkbox"/>
9.1	Fájdalmak kerülése	<input type="checkbox"/>	<input type="checkbox"/>
9.2	Hibakeresés és hibaelhárítás	<input type="checkbox"/>	<input type="checkbox"/>
9.3	Javítás	<input type="checkbox"/>	<input type="checkbox"/>
10	Újrafelhasználás és ártalmatlanítás	<input type="checkbox"/>	<input type="checkbox"/>
11	Dokumentumok	<input type="checkbox"/>	<input type="checkbox"/>
12	Szószedet	<input type="checkbox"/>	<input type="checkbox"/>
13	Függelék	<input type="checkbox"/>	<input type="checkbox"/>
14	Stichwortverzeichnis	<input type="checkbox"/>	<input type="checkbox"/>

2. táblázat: Célcsoportok-fejezetek mátrix

1.6 Típuszám és modell

A használati utasítás része a következő típuszámú pedelec-eknek:

Típusz.	Modell	Pedelec-fajta
22-18-1057	E-Stream EVA 1 27,5"	Terepkerékpár
22-18-1060	E-Stream EVA TR1 27,5"	Terepkerékpár
22-18-1061	E-Stream EVA TR2 27,5"	Terepkerékpár
22-18-1056	E-Stream EVO 1 29"	Terepkerékpár
22-18-2007	E-Stream EVO 1 29"	Terepkerékpár
22-18-1058	E-Stream EVO 2 Street 27,5"	Terepkerékpár
22-18-1005	E-Stream EVO AM 2 29"	Terepkerékpár
22-18-1004	E-Stream EVO AM 3 29"	Terepkerékpár
22-18-1001	E-Stream EVO AM 4 29"	Terepkerékpár
22-18-1005	E-Stream EVO TR1 27,5"	Terepkerékpár
22-15-1033	Lacuba EVO Cross	Terepkerékpár
22-15-1034	Lacuba EVO Cross	Terepkerékpár

3. táblázat: Típuszám, modell és pedelec-fajta

1.7 Vázszám

Minden váz egy beütött saját vázszámmal rendelkezik (lásd 3. ábra). A vázszám segítségével a pedelec hozzárendelhető a tulajdonoshoz. A vázszám számít a legfontosabb azonosító jelnek a tulajdonjog ellenőrzéséhez.

1.8 A használati utasítás azonosítása

A használati utasítás azonosító száma minden oldalon lent balra található.

Az azonosító szám a dokumentumszámból, a publikáció verziójából és a kiállítási dátumból áll össze.

Azonosító szám	MY22B02 - 39_1.0_20.06.2022
-----------------------	-----------------------------

2 Biztonság

2.1 Fennmaradó kockázatok

Pedelec-eknél a következő fennmaradó kockázatok állnak fenn:

- Tűz- és robbanásveszély,
- Áramütés,
- Bukásveszély,
- Csonkolási veszély,
- Bluetooth® okozta zavarok és
- Kulcs letörése.



2.1.1 Tűz- és robbanásveszély

Tilos kritikus hibával tölteni

Ha csatlakoztat egy töltőkészüléket az elektromos hajtóműrendszerre, amikor a hajtóműrendszer hibát üzen, az akkumulátor megrongálódhat és kigyulladhat.

- ▶ A töltőkészüléket csak hibátlan elektromos hajtóműrendszerrel kösse össze.

Kerülje víz behatolását

Az akkumulátor csak fröccsenő víz ellen védett. A behatoló víz zárlatot okozhat. Az akkumulátor magától kigyulladhat és felrobbanhat.

- ▶ Soha nem szabad az akkumulátort vízbe meríteni.
- ▶ Vízbehatolás gyanúja esetén helyezze üzemen kívül az akkumulátort.

Hő elkerülése

60 °C fölötti hőmérsékletek ahhoz vezethetnek, hogy folyadékok lépnek ki az akkumulátorból és a ház sérülését okozzák. Az akkumulátor magától kigyulladhat és felrobbanhat.

- ▶ Védje az akkumulátort hőségtől.
- ▶ Soha nem szabad forró tárgyak mellett tárolni.
- ▶ Soha nem szabad az akkumulátort tartós napsugárzás hatásának kitenni.
- ▶ Kerülje a nagy hőmérsékletingadozásokat.

Tilos hibás töltőkészüléket használni

Túl magas feszültségű töltőkészülékek kárt okoznak az akkumulátorban. Ennek tűz vagy robbanás lehet a következménye.

- ▶ Csak jóváhagyott akkumulátorokat töltsön.

Akadályozza meg az áthidalás okozta rövidzárlatot

A fémtárgyak hidat képezhetnek az akkumulátor elektromos csatlakozói között. Az akkumulátor magától kigyulladhat és felrobbanhat.

- ▶ Soha ne dugjon gémkapcsokat, csavarokat, érméket, kulcsokat vagy más apró darabokat az akkumulátorba.
- ▶ Csak tiszta felületre állítsa az akkumulátort. Akadályozza meg a töltőaljzat és az érintkezők szennyeződését, pl. homok vagy föld következtében.

Sérült vagy hibás akkumulátor kezelése

A meghibásodott akkumulátorok veszélyes árunak minősülnek. Ilyennek számít:

- Az olyan cellák vagy akkumulátorok, amelyeket biztonsági okokból hibásként azonosítottak;
- kifolyt vagy gáztalan akkumulátorok,
- olyan cellák vagy akkumulátorok, amelyeket külső vagy mechanikus sérülés ért, és
- olyan cellák vagy akkumulátorok, amelyek biztonságosságát még nem vizsgálták.

Sérült vagy hibás akkumulátoroknál a biztonsági elektronika kieshet. A maradék feszültség zárlatot okozhat. Az akkumulátor magától kigyulladhat és felrobbanhat.

- ▶ Az akkumulátort és a tartozékokat csak kifogástalan állapotban szabad üzemeltetni és feltölteni.
- ▶ Soha ne nyissa fel és ne kezdjen az akkumulátor javításába.
- ▶ A külsőleg látható sérülést szenvedett akkumulátort azonnal helyezze üzemen kívül.

- ▶ Bukás vagy ütközés után az akkumulátort legalább 24 órára helyezze üzemén kívül és figyelje.
- ▶ Lépjen kapcsolatba a szaküzlettel.

Hibás akkumulátor tárolása

A szakkereskedő ártalmatlanítja a hibás akkumulátort.

- ▶ A hibás akkumulátort a pedelec-ben szállítsa.

- ▶ Az ártalmatlanításig az akkumulátort egy ADR SV 376, P908 szerinti biztonsági tartályban kell szárazon tárolni.



1. ábra: Biztonsági tartály, példa

- ▶ Soha ne tárolja éghető anyagok közelében.
- ▶ Szakszerűen ártalmatlanítsa a meghibásodott akkumulátorokat.

Kerülje a túlhevülést a töltőkészüléknél

A töltőkészülék az akkumulátor töltése közben melegszik. Nem kielégítő hűtés esetén ennek tüzeset vagy a kezek égési sérülése lehet a következménye.

- ▶ Soha ne használja a töltőkészüléket gyúlékony felületen.
- ▶ Töltés közben soha ne takarja le a töltőkészüléket.
- ▶ Soha ne töltse felügyelet nélkül az akkumulátort.

Fékek és motorok

A felforrósodott fékek és motorok lehűtése

A fékek és a motor működés közben nagyon felforrósodhatnak. Érintés esetén égési sérülés vagy tűz következhet be.

- ▶ Soha ne érintse meg a féket vagy a motort rögtön kerékpározás után.
- ▶ Soha nem szabad közvetlenül kerékpározás után a pedelec-et éghető felületre (fű, fa) helyezni.

2.1.2 Áramütés



Tilos sérült hálózati alkatrészeket használni

Sérült töltőkészülékek, áramvezetékek és dugaszok fokozzák az áramütés veszélyét.

- ▶ Minden használat előtt vizsgálja meg a töltőkészüléket, vezetéket és dugaszokat. Soha ne használjon sérült töltőkészüléket.

A víz bejutásának elkerülése

Ha víz jut a töltőkészülékbe, áramütés kockázata áll fenn.

- ▶ A töltőkészüléket csak beltérben használja.

Kondenzvíz kezelése

A hőmérséklet hidegről megre történő változásánál a töltőkészülékben és az akkumulátorban kondenzvíz képződhet, amiből zárlat keletkezhet.

- ▶ Várjon addig a töltőkészülék, ill. az akkumulátor csatlakoztatásával, amíg a két készülék eléri a szobahőmérsékletet.

2.1.3 Bukásveszély



Gyorszár helyes beállítása

Túl nagy szorítóerő sérülést okoz a gyorszárban, így az elveszti működőképességét. Elégtelen szorítóerő kedvezőtlen erőbevezetéshez vezet. Ezáltal alkatrészek eltörhetnek. Ennek személyi sérülésekkel járó bukás a következménye.

- ▶ Soha nem szabad a gyorszárat szerszámmal (pl. kalapáccsal vagy fogóval) rögzíteni.
- ▶ Csak előírászerűen beállított szorítóerővel rendelkező gyorskioldót használjon.

Megfelelő meghúzási nyomaték használata

Ha egy csavart túl szorosan húz meg, eltörhet. Ha egy csavart túl lazán húz meg, meglazulhat. Ennek személyi sérülésekkel járó bukás a következménye.

- ▶ Mindig vegye figyelembe a csavaron, ill. 3.5 fejezetben megadott meghúzási nyomatékot.

Csak engedélyezett féket használjon

A kerekeket kizárólag vagy felnifékekkel, vagy tárcsafékekkel való használatra tervezték. Helytelen fék használata esetén a kerék eltörhet. Ennek személyi sérülésekkel járó bukás a következménye.

- ▶ A keréken csak az engedélyezett féket használja.

2.1.4 Csonkolási veszély



A tárcsafék féktárcsája olyan éles, hogy az ujjak súlyos sérülését okozza, ha ujjai a féktárcsa nyílásaiba jutnak.

A lánckerekek és a szíjtárcsák behúzhatják az ujjakat, és súlyos sérüléseket okozhatnak az ujjakon.

- ▶ Mindig tartsa távol az ujjait a forgó féktárcsáktól, a lánc- vagy szíjhajtástól.

2.1.5 Kulcs letörése

Szállítás és menet közben egy bedugott kulcs letörhet vagy a reteszelés véletlenül felnyílhat.

- ▶ Húzza ki az akkumulátorlakat kulcsát.

2.1.6 Bluetooth® okozta zavarok

A fedélzeti számítógép Bluetooth®-szal és/vagy Wi-Fi®-vel együttes használata esetén zavarok léphetnek fel más eszközökben és berendezésekben, repülőgépeken és orvosi eszközökben (pl. szívritmusszabályzók, hallókészülékek).

Ugyancsak nem zárható ki teljesen a közvetlen környezetben tartózkodó emberek és állatok sérülése.

- ▶ Soha ne használja a pedelec-et Bluetooth®-szal orvosi eszközök, benzinkutak, vegyi létesítmények, robbanásveszélyes területek közelében és robbantási területeken.
- ▶ Soha ne használja a pedelec-et Bluetooth®-szal repülőgépeken.
- ▶ Kerülje a hosszabb ideig tartó üzemeltetést közvetlen testközelben.

2.2 Méregző anyagok

Ha olyan anyagok ömlenek ki vagy kerülnek felhasználásra, amelyek veszélyt jelentenek az emberekre és a környezetre, hatékony óvintézkedéseket kell tenni.

Lehetséges veszélyek, terhelések és egészségügyi kockázatok a következők miatt:

- Rákkeltő, csírasejtmutagén és reprodukciót károsító anyagok,
- mérgező anyagok és
- maró és irritáló anyagok (légutak, bőr).

Mi történhet?

- Súlyos egészségkárosodás,
- a születendő élet veszélyeztetése és
- illetéktelenek veszélyeztetése magánterületen történő elterjesztés és szennyezés miatt.



2.2.1 Rákkeltő anyagok

A rákkeltő veszélyes anyagok olyan anyagok, amelyek rákot válthatnak ki vagy elősegíthetik a rák kialakulását. A veszélyes anyagokra vonatkozó európai jogszabályokban 1A, 1B és 2 kategóriába vannak besorolva, és a H350/H350i és H351 H-mondattal vannak jelölve. Az egészségre gyakorolt súlyos következmények és a betegség kitöréséig eltelt idő miatt különösen fontos a szakértői kockázatértékelés elvégzése, valamint a megfelelő óvintézkedések kiválasztása és alkalmazása.

Felfüggesztés-olaj

A felfüggesztés-olaj a hátsó lengéscsillapítóban, a villában és a 8pins nyeregcsőben ingerli a légutakat, a génállomány megváltozásához vezet a csírasejtekben, meddőséget és rákot okozhat és érintés esetén toxikus.

- ▶ Soha ne szerelje szét a hátsó lengéscsillapítót vagy a rugós villát.
- ▶ A szervizelési és tisztítási munkák terhes nők számára tilosak.
- ▶ Kerülje a bőr érintkezését felfüggesztés-olajjal.



2.2.2 Méregző anyagok

A mérgező anyagok (más néven toxikus anyagok) olyan anyagok, amelyek egy meghatározott, alacsony dózis felett a szervezetbe jutva károsíthatják az élő szervezeteket. A mérgező anyag lenyelt mennyiségének növekedésével nő a mérgezés miatti egészségkárosodás valószínűsége. Ez halált okozhat.

Fékfolyadék

Baleset vagy anyagkifáradás következtében fékfolyadék léphet ki. A fékfolyadék lenyelés és belélegzés esetén halálos lehet.

- ▶ Soha ne szerelje szét a fékberendezést.
- ▶ Kerülje a bőrrel való érintkezést.
- ▶ Ne lélegezze be a gőzöket.

Felfüggesztés-olaj

A hátsó lengéscsillapítóban, a villában és a 8pins nyeregcsőben lévő felfüggesztés-olaj érintkezéskor mérgező.

- ▶ Soha ne szerelje szét a hátsó lengéscsillapítót vagy a rugós villát.
- ▶ A szervizelési és tisztítási munkák terhes nők számára tilosak.
- ▶ Kerülje a bőr érintkezését felfüggesztés-olajjal.



2.2.3 Maró és irritáló anyagok

A maró hatású anyagok (más néven marószerek) elpusztítják az élő szöveteket vagy megtámadják a felületeket. A maró anyagok lehetnek szilárd, folyékony vagy gáznemű anyagok.

Az irritáló anyagok olyan veszélyes anyagok, amelyek egyszeri érintkezéskor irritálják a bőrt és a nyálkahártyát. Ez az érintett területek gyulladáshoz vezethet.

Meghibásodott akkumulátor

Sérült vagy meghibásodott akkumulátorokból folyadékok és gőzök léphetnek ki. Túl magas hőmérsékletek is folyadékok és gőzök kilépését okozhatják az akkumulátorból. A folyadékok és gőzök ingerelhetik a légutakat és égési sérülésekhez vezethetnek.

- ▶ Soha nem szerelje szét az akkumulátort.
- ▶ Kerülje a bőrrel való érintkezést.
- ▶ Soha ne lélegezzen be gőzöket.

2.3 Követelmények a kerékpárosokkal szemben

A kerékpáros fizikai, motorikus és szellemi képességei révén alkalmasnak kell lennie a közúti forgalomban való részvételhez. 14 év legalacsonyabb korhatár ajánlott.

2.4 Védelmet igénylő csoportok

- ▶ Távol kell tartani az akkumulátorokat és a töltőkészüléket csökkent fizikai, érzékszervi vagy szellemi képességű vagy hiányos tapasztalatokkal és ismeretekkel rendelkező személyektől.
- ▶ Szülői felügyelet gyakorlására jogosult személyeknek alapos oktatásban kell részesíteni a gyermekeket vagy fiatalkorúakat.

2.5 Egyéni védőeszközök

- ▶ Viseljen megfelelő védősisakot. A védősisaknak fényvisszaverő csíkokkal vagy jól felismerhető színű világítással kell rendelkezni.
- ▶ Viseljen strapabíró, nem túl szorosan befűzött cipőt.
- ▶ Viseljen párnázott kerékpáros kesztyűt.
- ▶ Lehetőleg világos vagy fényvisszaverő ruházatot viseljen. Fluoreszkáló anyag is alkalmas. Még több biztonságot nyújtanak láthatósági mellények, ill. vállszalagok a felsőtest számára. Soha ne viseljen szoknyát, helyette mindig bokáig érő nadrágban legyen.



2.6 Védőberendezések

A pedelec-en lévő három védőberendezés védi a kerékpárosokat a mozgó részeketől, hőségtől vagy szennyeződéstől:







- lánc-, ill. szíjvédő véd a ruházat hajtóműbe való berántásától.
- A motorházon elhelyezett motorburkolatok hőtől védenek.
- Védőlemezek védenek a szennyeződéstől, és az úttesten lévő víztől.
- ▶ Soha ne távolítsa el a védőberendezéseket.
- ▶ Rendszeresen vizsgálja át a védőberendezéseket.
- ▶ Sérült vagy hiányzó védőberendezés esetén helyezze üzemen kívül a pedelec-et. Lépjen kapcsolatba a szaküzlettel.

2.7 Biztonsági jelzések és biztonsági tájékoztató

A pedelec és az akkumulátor adattábláján ezek a biztonsági jelzések és biztonsági tájékoztatók találhatóak:

Szimbólum	Magyarázat
	Általános figyelmeztetés
	Figyelembe kell venni a használati utasításokat

4. táblázat: Biztonsági jelzések jelentése

Szimbólum	Magyarázat
 	El kell olvasni az utasítást
	Elektromos és elektronikus készülékek elkülönített gyűjtése
	Elemek és akkumulátorok elkülönített gyűjtése
	Tűzbe dobni tilos (elégetni tilos)
	Tilos felnyitni az elemeket és akkumulátorokat
	II. érintésvédelmi osztályú készülék
	Csak beltéri használatra alkalmas
	Biztosíték (készülékbiztosíték)
	EU-megfelelőség
	Újrahasznosítható anyag
	50 °C fölötti hőmérséklettől és napsugárzástól védendő

5. táblázat: Biztonsági tájékoztató

2.8 Magatartás vészhelyzetben

2.8.1 Veszélyes helyzetek a közúti forgalomban

- ▶ A közúti forgalomban minden veszély esetén állásig le kell fékezni a pedelec-et. A fék itt vészleállító rendszerként szolgál.

2.8.2 Kifolyt fékfolyadék

- ▶ Az érintetteket a veszélyes területről vigye friss levegőre.
- ▶ Soha ne hagyja felügyelet nélkül az érintetteket.
- ▶ Azonnal távolítsa el a fékfolyadékkal szennyezett ruhát.
- ▶ Soha ne lélegezzen be gőzöket. Gondoskodjon kielégítő szellőzésről.
- ▶ A védelemhez viseljen kesztyűt és védőszemüveget.
- ▶ Tartsa távol a védelem nélküli személyeket.
- ▶ Ügyeljen a kifolyt fékfolyadék okozta csúszásveszélyre.
- ▶ Tartson távol minden nyílt lángot, forró felületet és gyújtóforrást a kifolyt fékfolyadéktól.
- ▶ Kerülje a bőrrel és szemmel való érintkezést.

Belélegzés után

- 1 Gondoskodjon friss levegő bevezetéséről.
- 2 Panasz esetén azonnal forduljon orvoshoz.

Bőrrel való érintkezés után

- 1 Vízzel és szappannal mossa meg és alaposan öblítse le az érintett bőrfelületet.
- 2 Távolítsa el a szennyezett ruházatot.
- 3 Panasz esetén forduljon orvoshoz.

Szemmel való érintkezés után

- 1 A szemét nyitva tartott szemhéjjal legalább 10 percig öblítse folyó vízzel, a szemhéjak alatt is.
- 2 Panasz esetén azonnal forduljon szemorvoshoz.

Lenyelés után

- 1 Öblítse ki a száját vízzel. Soha ne hánytassa a beteget. Aspirációs veszély.
- 2 Ha egy a hátán fekvő személy hányni kezd, helyezze stabil oldalhelyzetbe.
- 3 Azonnal forduljon orvoshoz.

Környezetvédelmi intézkedések

- ▶ Soha ne hagyja, hogy fékfolyadék jusson a csatornahálózatba, a természetes vizekbe vagy a talajvízbe.
- ▶ A talajba, természetes vizekbe vagy a csatornahálózatba való bejutás esetén értesítse az illetékes hatóságokat.
- ▶ A kifolyó fékfolyadékot környezetkímélő módon és a törvényi előírásoknak megfelelően ártalmatlanítani kell (lásd 10.1 fejezet).
- ▶ Fékfolyadék kilépése esetén a fékrendszert azonnal meg kell javítani. Lépjen kapcsolatba a szaküzlettel.

2.8.3 Kilépő akkumulátorgőzök

Az akkumulátor károsodása esetén vagy szakszerűtlen használata következtében gőzök léphetnek ki. A gőzök a légutak irritációját okozhatják.

- 1 Azonnal menjen a friss levegőre.
- 2 Panasz esetén forduljon orvoshoz.

Szemmel való érintkezés után

- 1 Szemeit óvatosan bő vízzel legalább 15 percig öblítse. Védje a nem érintett szemét.
- 2 Azonnal forduljon orvoshoz.

Bőrrel való érintkezés után

- 1 Azonnal távolítsa el a szilárd részecskéket.
- 2 Azonnal vegye le a szennyezett ruházatot.
- 3 Az érintett részt óvatosan bő vízzel legalább 15 percig öblítse.
- 4 Utána az érintett bőrtületeket gyengén tufolja, soha ne dörzsölje szárazon.
- 5 Pirosság vagy panasz esetén azonnal forduljon orvoshoz.

2.8.4 Akkumulátortűz

Sérült vagy hibás akkumulátoroknál a biztonsági elektronika kieshet. A maradék feszültség zárlatot okozhat. Az akkumulátor magától kigyulladhat és felrobbanhat.

- 1 Ha egy akkumulátor deformálódik vagy füstölni kezd, tartson távolságot.
- 2 Töltésnél húzza ki a dugaszt a dugaszoló aljzatból.
- 3 Értesítse a tűzoltóságot.
- ▶ A tűzoltáshoz D tűzveszélyességi osztályú tűzoltó készüléket kell használni.
- ▶ Soha ne oltsa vízzel a sérült akkumulátort és ne hagyja vízzel érintkezni.

Gőzök belélegzése következtében mérgezés következhet be.

- ▶ Álljon a tűznek arra az oldalára, amelyik felől a szél fúj.
- ▶ Ha lehetséges, használjon légzésvédő eszközt.

2.8.5 A hátsó lengéscsillapítóból kifolyó kenőanyagok és olajok

- ▶ A kifolyt kenőanyagokat és olajokat környezetkímélő módon és a törvényi előírásoknak megfelelően ártalmatlanítani kell (lásd 10.1 fejezet).
- ▶ Lépjen kapcsolatba a szaküzlettel.

2.8.6 A villából kifolyó kenőanyagok és olajok

- ▶ A kifolyt kenőanyagokat és olajokat környezetkímélő módon és a törvényi előírásoknak megfelelően ártalmatlanítani kell (lásd [10.1](#) fejezet).

3 Leírás

3.1 Rendeltetésszerű használat







Be kell tartani a használati utasításban szereplő minden cselekvési utasítást és ellenőrzési listát. Engedélyezett tartozékok felszerelése csak szakszemélyzet végrehajtásában megengedett.

A pedelec-et csak kifogástalan, működőképes állapotban használja. Országoként a jogszabályok az alapfelszereltségtől eltérő követelményeket támaszthatnak a pedelec-kel szemben. A közúti forgalomban való részvételhez országoként más előírások érvényesek a világítás, reflektorok és más szerkezeti elemek vonatkozásában. Figyelembe kell venni

a mindenkori felhasználási ország általánosan érvényes törvényeit, valamint balesetmegelőzési és környezetvédelmi előírásait.

Az akkumulátorok kizárólag a pedelec motorjának áramellátására készültek. Soha nem szabad akkumulátorokat más célokra használni.

Minden pedelec egy pedelec-fajtához van hozzárendelve, ami meghatározza a rendeltetésszerű használatot, a funkciót és az alkalmazási területet.

Városi és túrakerékpár	Gyermek- és ifjúsági kerékpár	Terepkerékpár	Versenykerékpár	Teherszállító kerékpár	Összehajtható kerékpár
					
<p>A városi és túrakerékpárok mindennapi, kényelmes használatra készültek és alkalmasak a közúti forgalomban való részvételre.</p> <p>Felügyelet gyakorlására jogosult személyeknek üzembe helyezés előtt el kell olvasni a használati utasítást. A használati utasítás tartalmát korán meg kell ismerni a gyermekekkel vagy fiatalokkal.</p> <p>Ortopédiai okokból 3 havonta mérje meg a serdülők magaságát, és vesse össze a pedelec beállításával.</p> <p>3 hónaponként ellenőrizni kell a legnagyobb megengedett összsúly (mős) betartását.</p>	<p>Gyermek- és ifjúsági kerékpárok alkalmasak a közúti forgalomban való részvételre.</p> <p>Felügyelet gyakorlására jogosult személyeknek üzembe helyezés előtt el kell olvasni a használati utasítást. A használati utasítás tartalmát korán meg kell ismerni a gyermekekkel vagy fiatalokkal.</p> <p>Ortopédiai okokból 3 havonta mérje meg a serdülők magaságát, és vesse össze a pedelec beállításával.</p> <p>3 hónaponként ellenőrizni kell a legnagyobb megengedett összsúly (mős) betartását.</p>	<p>A terepkerékpárok sportos használatra készültek. Konstruktív ismérvei a durva profilú gumibroncsok, megerősített vázszerkezet és nagy áttételi tartomány.</p> <p>A terepkerékpárok sporteszközök és nem közlekedő eszközök. A használat testi fitness mellett hozzájárul a testi fitness fenntartásához. A használatát megfelelően trenírozni kell, különösen kanyarok bevitelét és a fékezést kell gyakorolni.</p> <p>A kezek, csuklók, karok, a nyak, a vállak és a hát terhelése nagy. A gyakorlatlan kerékpáros hajlamos a túlfékezésre és ezáltal az ellenőrzés elvesztésére.</p>	<p>A versenykerékpárok jó, ép útfelületű közutakon és utakon történő gyors haladáshoz készültek.</p> <p>Versenykerékpárok sporteszközök és nem közlekedő eszközök. A versenykerékpárok at a könnyű kialakítás és a konstrukció kerékpározáshoz szükséges részekre való visszafogottság jellemzi.</p> <p>A váz geometriája és a kezelőszervek elrendezése olyan kialakítású, hogy nagy sebességgel lehet haladni. A vázszerkezet megköveteli a biztonságos fel- és leszállást, a gyakorlatot lassú haladáshoz és fékezéshez.</p> <p>A menethelyzet sportos. A kezek, csuklók, karok, a nyak, a vállak és a hát terhelése nagy. A kerékpározási pozíció magasfokú testi fitnesszt igényel.</p>	<p>A teherszállító kerékpárok terhek mindennapos szállítására alkalmasak közúti forgalomban.</p> <p>Terhek szállítása a kiegészítő súly kiegyenlítéséhez ügyességet és testi fitnesszt igényel. Az igen különböző terhelési állapotok és súlyeloszlások fékezésnél és kanyarokban különös gyakorlatot és ügyességet igényelnek.</p> <p>A hosszúság, szélesség és a fordulási sugár hosszabb ideig tartó megszokást követel. Egy teherszállító kerékpár vezetése előretételezett vezetési módot követel. Ennek megfelelően figyelembe kell venni a közúti forgalmat és az út állapotát.</p>	<p>Összehajtható kerékpárok alkalmasak a közúti forgalomban való részvételre.</p> <p>Összehajtható kerékpárok összecukhatók és így alkalmasak a helytakarékos szállításra, pl. személyautóban vagy helyi tömegközlekedésben.</p> <p>Az összehajtható kerékpár összehajthatósága kis kerekek, valamint hosszú fékvezetékek és bovdének használatát igényli. Fokozott terhelés mellett ezért csökkenő menetstabilitással és fékteljesítménnyel, kevesebb kényelemmel és kisebb tartóssággal kell számolni.</p>

6. táblázat: Rendeltetésszerű használat minden pedelec-fajtához

3.1.1 Nem rendeltetésszerű használat

A rendeltetésszerű használat megszegése személyi sérülések és anyagi károk veszélyével jár. Ezek a használati esetek a pedelec esetében tilosak:

- az elektromos hajtóműrendszer manipulálása,
- kerékpározás sérült vagy hiányos pedelec-kel,
- kerékpározás lépcsőkön,
- mély vízben való áthaladás,
- helytelen töltőkészülékkel történő töltés,

- a pedelec kölcsönbe adása betanításban nem részesült kerékpárosnak,
- további személyek utazása a járművön,
- túlméretes csomaggal történő utazás,
- szabadkézzel történő kerékpározás,
- jégen és hóban történő kerékpározás,
- szakszerűtlen ápolás,
- szakszerűtlen javítás,
- nehéz alkalmazási körülmények, mint professzionális versenyen és trükkök vagy műrepülő mozdulatok.

Városi és túrakerékpár	Gyermek- és ifjúsági kerékpár	Terepkerékpár	Versenykerékpár	Teherszállító kerékpár	Összehajtható kerékpár
					
Városi és túrakerékpárok nem sportkerékpárok. Sportos használat esetén csökkenő menetstabilitással és kisebb kényelmi fokozattal kell számolni	Gyermek- és ifjúsági kerékpárok nem játékszerek.	A terepkerékpárokat a közúti forgalomban való részvétel előtt a nemzeti törvényeknek és előírásoknak megfelelően világítással, csengővel stb. kell utólagosan felszerelni.	A versenykerékpárokat a közúti forgalomban való részvétel előtt a nemzeti törvényeknek és előírásoknak megfelelően világítással, csengővel stb. kell utólagosan felszerelni.	A teherszállító kerékpárok nem utazó vagy sportkerékpárok.	Az összehajtható kerékpárok nem utazó vagy sportkerékpárok.

7. táblázat: Tudnivalók a nem rendeltetésszerű használatához

3.1.2 Megengedett összsúly (mös)

A pedelec-et csak a legnagyobb megengedett összsúly (mös) határáig szabad terhelni.

A legnagyobb megengedett összsúly

- a teljesen összeszerelt pedelec súlya,
- plusz testsúly,
- plusz csomag.

Típusz.	Modell	Mös [kg]
22-18-1057	E-Stream EVA 1 27,5"	130
22-18-1060	E-Stream EVA TR1 27,5"	130
22-18-1061	E-Stream EVA TR2 27,5"	130
22-18-1056	E-Stream EVO 1 29"	130
22-18-2007	E-Stream EVO 1 29"	130
22-18-1058	E-Stream EVO 2 Street 27,5"	130
22-18-1005	E-Stream EVO AM 2 29"	150
22-18-1004	E-Stream EVO AM 3 29"	150
22-18-1001	E-Stream EVO AM 4 29"	150
22-18-1005	E-Stream EVO TR1 27,5"	130
22-15-1033	Lacuba EVO Cross	150
22-15-1034	Lacuba EVO Cross	150

8. táblázat: Típuszám, modell és pedelec-fajta

3.1.3 Környezeti követelmények

A pedelec-kel 5 °C és +40 °C közötti hőmérséklet-tartományban szabad közlekedni. Ezen a hőmérséklet-tartományon kívül az elektromos hajtóműrendszer teljesítőképessége korlátozott.

Üzemi hőmérséklet	5 ... 40 °C
-------------------	-------------

Téli üzemben (különösen 0 °C alatt) azt javasoljuk, hogy a szobahőmérsékleten feltöltött és tárolt akkumulátort csak röviddel az út elkezdése előtt tegye be a pedelec-be. Alacsony hőmérsékleteken hosszabb idejű kerékpározás esetén ajánlott hővédő takarók használata.











-10 °C alatti és +40 °C fölötti hőmérsékleteket alapvetően kerülni kell.

Ugyanígy kötelező a következő hőmérsékletek betartása.

Szállítási hőmérséklet	+10 ... +40 °C
Tárolási hőmérséklet (ajánlott)	+10 ... +40 °C
Hőmérséklet Munkakörnyezet	+15 ... +25 °C
Töltési hőmérséklet	+10 ... +40 °C











Az adattáblán szimbólumok találhatóak a pedelec felhasználási területére vonatkozóan.

- Első útja előtt ellenőrizze, hogy milyen típusú utakon közlekedhet.

Alkalmazási terület	Városi és túrakerékpár	Gyermek- / ifjúsági kerékpárok	Terepkerékpárok	Versenykerékpár	Teherszállító kerékpár	Összehajtható kerékpár
 1	 Aszfaltozott és kikövezett utakon alkalmas.	 Aszfaltozott és kikövezett utakon alkalmas.		 Aszfaltozott és kikövezett utakon alkalmas.	 Aszfaltozott és kikövezett utakon alkalmas.	 Aszfaltozott és kikövezett utakon alkalmas.
 2	Aszfaltozott utakhoz, kerékpárutakhoz és jó burkolatú zúzottköves utakhoz alkalmas, valamint mérsékelt emelkedésű útszakaszokhoz és legfeljebb 15 cm-es ugrásokhoz alkalmas.	Aszfaltozott utakhoz, kerékpárutakhoz és jó burkolatú zúzottköves utakhoz alkalmas, valamint mérsékelt emelkedésű útszakaszokhoz és legfeljebb 15 cm-es ugrásokhoz alkalmas.	Aszfaltozott utakhoz, kerékpárutakhoz és jó burkolatú zúzottköves utakhoz alkalmas, valamint mérsékelt emelkedésű útszakaszokhoz és legfeljebb 15 cm-es ugrásokhoz alkalmas.	Aszfaltozott utakhoz, kerékpárutakhoz és jó burkolatú zúzottköves utakhoz alkalmas, valamint mérsékelt emelkedésű útszakaszokhoz és legfeljebb 15 cm-es ugrásokhoz alkalmas.		
 3		Aszfaltozott utakhoz, kerékpárutakhoz és könnyű és igényes közötti terepes kerékpározáshoz, mérsékelt emelkedésű útszakaszokhoz és legfeljebb 61 cm-es ugrásokhoz alkalmas.	Aszfaltozott utakhoz, kerékpárutakhoz és könnyű és igényes közötti terepes kerékpározáshoz, mérsékelt emelkedésű útszakaszokhoz és legfeljebb 61 cm-es ugrásokhoz alkalmas.			
 4			Aszfaltozott utakhoz, kerékpárutakhoz és könnyű és igényes közötti terepes kerékpározáshoz, korlátozott downhill-kerékpározáshoz és legfeljebb 122 cm-es ugrásokhoz alkalmas.			

9. táblázat: Alkalmazási terület

A pedelec ezekhez a felhasználási területekhez alkalmatlan:

Alkalmazási terület	Városi és túrakerékpár	Gyermek- / ifjúsági kerékpárok	Terepkerékpárok	Versenykerékpár	Teherszállító kerékpár	Összehajtható kerékpár
						
 1	Soha nem szabad terepen vezetni és/vagy ugratni.	Soha nem szabad terepen vezetni és/vagy ugratni.		Soha nem szabad terepen vezetni és/vagy ugratni.	Soha nem szabad terepen vezetni és/vagy ugratni.	Soha nem szabad terepen vezetni és/vagy ugratni.
 2	Soha nem szabad terepen vezetni vagy 15 cm-től nagyobb ugrásokat végrehajtani.	Soha nem szabad terepen vezetni vagy 15 cm-től nagyobb ugrásokat végrehajtani.	Soha nem szabad terepen vezetni vagy 15 cm-től nagyobb ugrásokat végrehajtani.	Soha nem szabad terepen vezetni vagy 15 cm-től nagyobb ugrásokat végrehajtani.		
 3		Soha nem szabad downhill-kerékpározás vagy 61 cm-től nagyobb ugrások végrehajtása.	Soha nem szabad downhill-kerékpározás vagy 61 cm-től nagyobb ugrások végrehajtása.			
 4			Soha nem engedélyezett a legnehezebb terepi kerékpározás vagy 122 cm-nél nagyobb ugrások végrehajtása.			

10. táblázat: Alkalmatlan terület

3.2 Adattábla

Az adattábla a vázon található. Az adattábla tizenhárom adat található. pontos helyét az 3. ábra mutatja. Az adattáblán

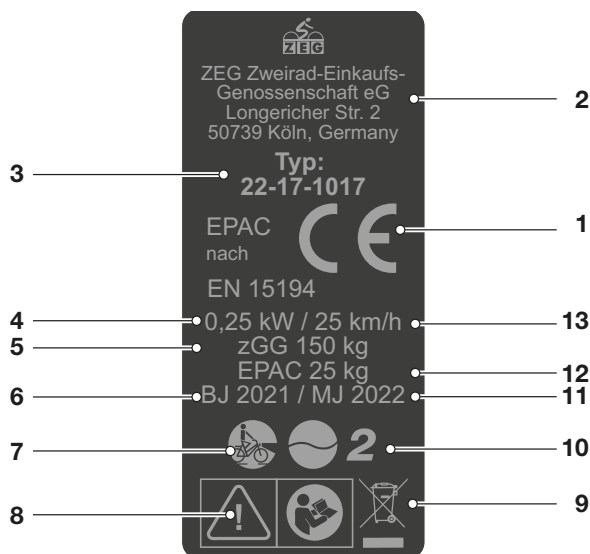

2. ábra: Példa ZEG adattábla

Sz.	Megnevezés	Leírás	Több információ
1	CE-jelölés	A CE-jelöléssel nyilatkozza a gyártó, hogy a pedelec megfelel a hatályos követelményeknek.	
2	A gyártó kapcsolattartási adatai	A megadott címen érhető el a gyártó.	1.1 fejezet
3	Típuszám	Minden pedelec típus rendelkezik egy nyolcjegyű típuszámmal, ami a tervezési modellévet, a pedelec fajtáját és a változatot adja meg.	3.2 fejezet
4	Maximális névleges tartós teljesítmény	A maximális névleges tartós teljesítmény a lehető legnagyobb teljesítmény 30 percen át a villanymotor kihajtó tengelyén.	
5	Legnagyobb megengedett összsúly	A megengedett legnagyobb összsúly a teljesen összeszerelt pedelec súlya plusz testsúly, csomag.	
6	Gyártási év	A gyártási év a pedelec előállításának éve.	
7	Pedelec-fajta	Minden pedelec egy pedelec-fajta-hoz van hozzárendelve, ami meghatározza a rendeltetésszerű használatot, a funkciót és az alkalmazási területet.	3.1 fejezet
8	Biztonsági jelölés	A biztonsági jelölések veszélyekre figyelmeztetnek.	2.7 fejezet
9	Ártalmatlanítási értesítés	A pedelec ártalmatlanításakor kövesse a hulladékok ártalmatlanítására vonatkozó útmutatót.	10.1 fejezet
10	Alkalmazási terület	A pedelec-et csak engedélyezett helyeken használja.	3.1.3 fejezet
11	Modellév	A modellév az első sorozatban gyártott pedelec-eknél a változat első gyártási éve. A gyártási időintervallum 2021. június és 2022. július között van. A gyártási év esetenként eltér a modellévtől.	
12	A menetkész pedelec súlya	A menetkész pedelec súlyát 25 kg súlytól adjuk meg és az eladás időpontjában érvényes súlyra vonatkozik. A kiegészítő tartozékot hozzá kell számolni a súlyhoz.	4.1 fejezet
13	Lekapcsolási sebesség	A pedelec által addig a pillanatig elért sebesség, amikor az áram nullára vagy az üresjárati értékre esik.	

11. táblázat: Az adattáblán lévő adatok magyarázata

3.3 Alkatrészek

3.3.1 Áttekintés

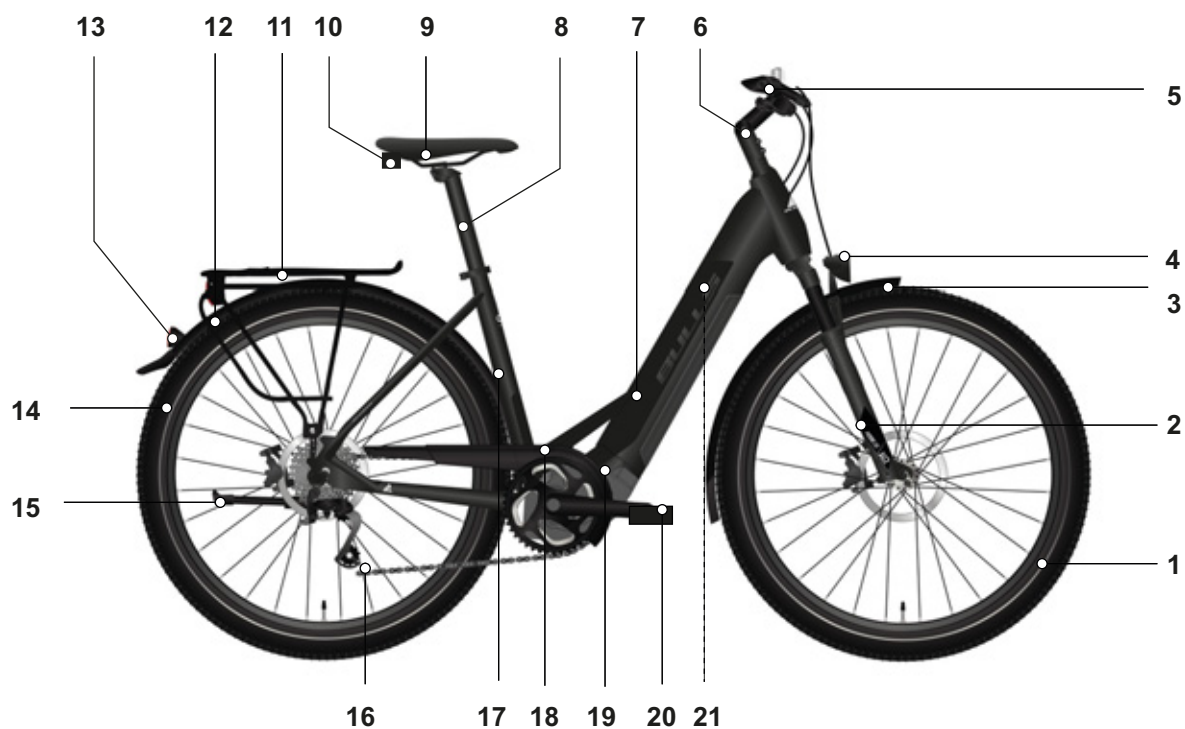

3. ábra: Pedelec jobbról, példa: BULLS Lacuba EVO 12

1	Első kerék	12	Hátsó sárvédő
2	<u>Villa</u>	13	Hátsó lámpa
3	Első sárvédő	14	Hátsó kerék
4	Fényszóró	15	Oldaltámasz
5	<u>Kormány</u>	16	Lánc
6	<u>Kormányzár</u>	17	Vázsám
7	<u>Váz</u>	18	Láncvédő
8	<u>Nyeregcső</u>	19	<u>Motor</u>
9	<u>Nyereg</u>	20	Pedál
10	Reflektor	21	<u>Akkumulátor</u>
11	Csomagtartó	21	<u>Adattábla</u>

3.3.2 Futómű

A futómű két komponensből áll:

- váz és
- kormánymű.

3.3.2.1 Váz

A váz felveszi a testsúly, a pedálozás és az útfelület következtében a pedelec-re ható összes erőt. A váz ezenkívül tartóként szolgál a legtöbb alkatrész számára.

A váz geometriája határozza meg a pedelec menetviselkedését.

3.3.2.2 Kormánymű

A kormánymű komponensei:

- Kormánycsapágó,
- Kormányoszár,
- kormány és
- villa.

3.3.2.3 Kormánycsapágó

A kormánycsapágó (vezetőcsapágónak vagy vezérlőegységnek is nevezzük) a villa csapágyrendszere a vázban. Két különböző típust különböztetünk meg:

- hagyományos kormánycsapágók menetes villaszárakhoz és
- kormánycsapágók menet nélküli villaszárakhoz, úgynevezett aheadset.

3.3.2.4 Kormányoszár

A kormányoszár köti össze a kormányt a villaszárcsővel. A kormányoszár a kormány kerékpárosra történő testreszabására szolgál. A kormányoszárral történik a kormánymagasság és a kormány és nyereg közötti távolság beállítása (lásd 6.5.6 fejezet).

Gyorsállítású kormányoszárak

Gyorsállítású kormányoszárak a villaszár hosszabbítását alkotják. Gyorsállítású kormányoszárak magassága és szöghelyzete szerszám nélkül változtatható. Modelltől függően akár 3 beállítás végezhető:

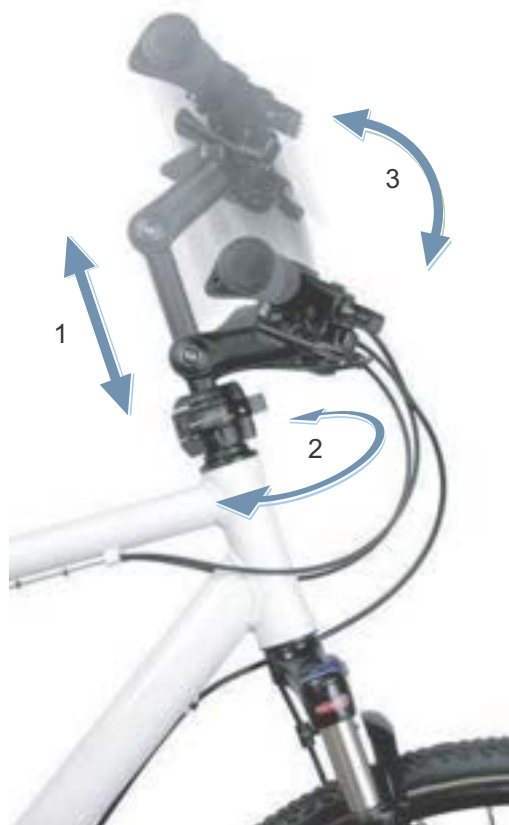

4. ábra: Példa: BY.SCHULZ Speedlifter Twist Pro SDS

- 1 Magasságállítás,
- 2 Twist funkció és
- 3 A kormányoszár szögének állítása.

A magasság és a kormányoszár szögének állítása fokozza a menetekényelmet, annak révén, hogy hosszabb utakon különböző menetpozíciókat tud elfoglalni. A Twist funkció helytakarékos parkolásra szolgál.

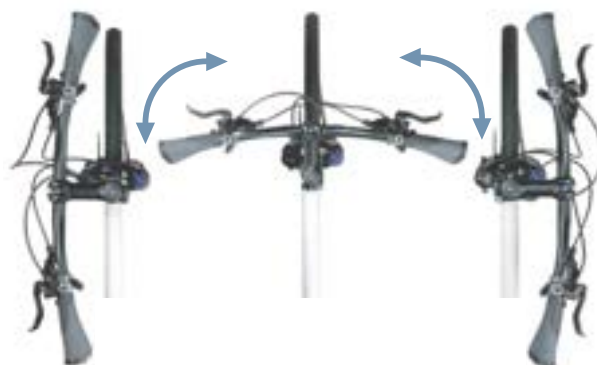

5. ábra: Twist-funkció, példa: BY.SCHULZ

3.3.2.5 Kormány

A pedelec-et a kormánnyal irányítjuk. A kormány a felsőtest támaszkodására szolgál és helyet ad a legtöbb vezérlő- és kijelzőelemnek (lásd 3.4.1 fejezet).

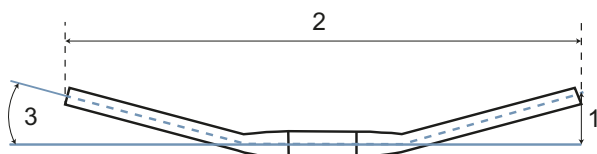

6. ábra: A kormány méretei

Minden kormány legfontosabb méretei a következők:

- 1 Magasság (*ang. rise*)
- 2 Szélesség
- 3 Markolatszög

3.3.2.6 Villa

A villaszár felső végére van rögzítve a kormányoszlop és a kormány. Az agytengely felfogatásokra van rögzítve a tengely. A tengelyre van rögzítve a kerék.

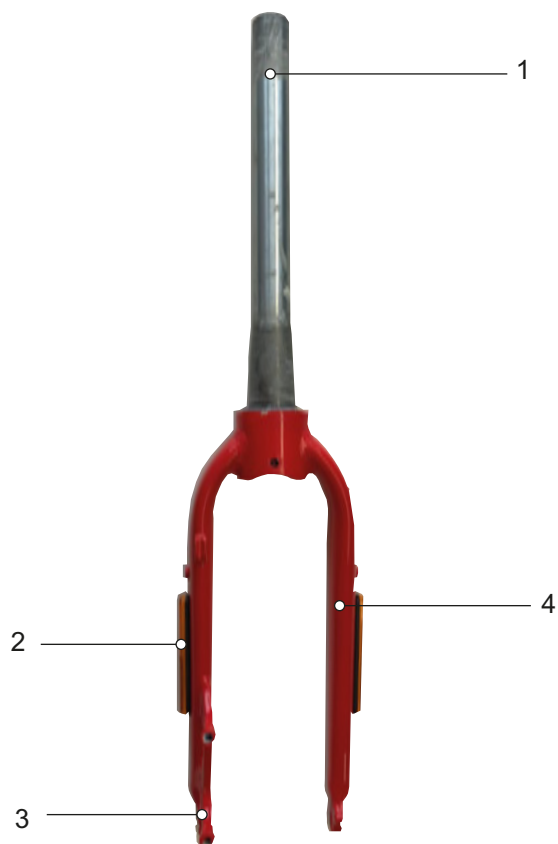

7. ábra: Villa áttekintése

- 1 Villaszár
- 2 oldalsó reflektorok (opcionális)
- 3 Villa agytengely felfogatása
- 4 Villafok

3.3.3 Felfüggesztés

Ebben a modellsorozatban merev villákat és teleszkópos villákat egyaránt beépítettünk.

3.3.3.1 Merev villa

A merev villák nem rugóznak. Optimálisan átadják a kifejlesztett izom- és motoros erőt az útfelületre. Meredek úton merev villával rendelkező pedelec-eknél az energiafogyasztás kisebb és a hatótávolság nagyobb, mint felfüggesztéses pedelec-eknél.

3.3.3.2 Teleszkópos villa

A villa berugózása acélrugóval, lérugózással vagy a két rugófajtával történik.

A merev villákhoz képest a teleszkópos villák javítják a talajjal való érintkezést és a kényelmi érzetet két funkcióval: rugózással és lengéscsillapítással. Felfüggesztéssel rendelkező pedelec-nél egy ütődést, amit pl. az úton lévő kő okozhat, nem vezet közvetlenül a villán keresztül a testbe, hanem az ütést a felfüggesztő rendszer felfogja. Közben a teleszkópos villa összenyomódik.

Az összenyomódás után a teleszkópos villa visszatér eredeti helyzetébe. Ha van lengéscsillapító, az fékezi le a mozgást. Így megakadályozza, hogy a rugórendszer kontrollálatlanul visszarugózzon, és a villa lengésbe kezdjen. A lengéscsillapítók, amelyek a berugózó mozgást csillapítják, vagyis a nyomó terhelést, nyomófokozatos lengéscsillapító vagy kompressziós lengéscsillapító néven is ismertek.

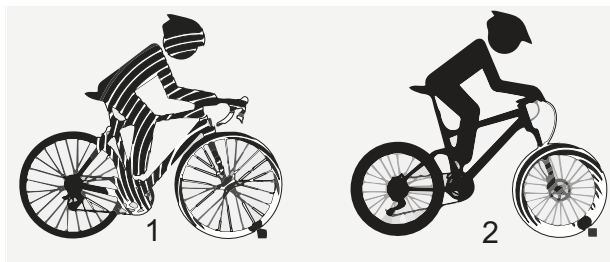

8. ábra: Felfüggesztés nélkül (1) és felfüggesztéssel (2)

A lengéscsillapítók, amelyek a kirugózó mozgást csillapítják, vagyis a húzó terhelést, húzófokozatos lengéscsillapító vagy rebound lengéscsillapító néven is ismertek.

Az összenyomódás teleszkópos villa esetén lezárható. Ezáltal a teleszkópos villa úgy működik, mint a merev villa.

A villaszárra van rögzítve a kormányoszlop és a kormány. A tengelyre van rögzítve a kerék.

Negatív rugóút (SAG)

A negatív rugóút, SAG (*ang. sag süllyedés, leereszkedés*) a testsúly felszereléssel együtt (pl. hátizsák), a menethelyzet és a váz geometriája okozta teljes rugóút százalékos aránya. A SAG a vezetéstől függetlenül történik. Optimális beállításnál a pedelec ellenőrzött sebességgel

rugózik ki. A kerék egyenetlenségek esetén érintkezésben marad a talajjal (kék vonal). A villafej, a kormány és a test egyenetlenségeken való áthaladásnál követi a talajt (zöld vonal). A felfüggesztés mozgása előre látható és ellenőrzött.



9. ábra: A villa optimális menetviselkedése

Optimális beállításnál a villa dombos terepen a berugózás ellenében hat, rugóútján belül

magasabban marad. Ez megkönnyíti a sebesség fenntartását dombos terepen való haladásakor.



10. ábra: A villa optimális menetviselkedése dombos terepen

Optimális beállításnál a villa egyenetlenségekre érkeve gyorsan és akadálytalanul berugózik és a rugózás kiegyenlíti az egyenetlenséget. A húzó tapadás megmarad (kék vonal).

A villa gyorsan reagál az ütésre. A kormányfej és a kormány az egyenetlenség kirugózásánál enyhén megemelkedik (zöld vonal).



11. ábra: A villa optimális menetviselkedése egyenetlenségek esetén

Húzófokozat-csillapítás

A húzófokozat-csillapítás határozza meg azt a sebességet, amivel a felfüggesztés terhelés után kirugózik. A húzófokozat-csillapítása vezérli a teleszkópos villa kiengedési és kirugózási sebességét, ami másfelől a húzó tapadásra és az ellenőrzésre van befolyással. A húzófokozat-csillapítása a kerékpáros testsúlya, a rugó keménysége és a rugóút, valamint a terep és a kerékpáros igényei szerint testreszabható. Ha nagyobb a levegőnyomás vagy a rugó keménysége, a kiengedési és kirugózási sebesség is nő.

Optimális beállítás eléréséhez növelni kell a húzófokozat-csillapítást a levegőnyomás vagy a rugókeménység növelése esetén. A villa optimális beállításánál a lengéscsillapító ellenőrzött sebességgel rugózik ki. A kerék egyenetlenségek esetén érintkezésben marad a talajjal (kék vonal). A villafej, a kormány és a test egyenetlenségeken való áthaladásnál követi a talajt (zöld vonal). A felfüggesztés mozgása előre látható és ellenőrzött.



12. ábra: A villa optimális menetviselkedése

A teleszkópos villa nyomásfokozat-lengéscsillapítója

A nyomásfokozat-lengéscsillapító lehetővé teszi a gyors személyre szabást, hogy a villa rugózási viselkedését a terep változásai esetén a terepviszonyokhoz igazítsa. Menet közbeni beállításokhoz készült. A nyomásfokozat-lengéscsillapító vezérli a nyomásfokozat löketsebességét vagy azt a mértéket, amellyel a villa lassú ütéseknel berugózik.

A nyomásfokozat-lengéscsillapító befolyásolja egyenetlenségek kiegyenlítését súlyáthelyezés,

átjárók, kanyarodás, egyenetlenségek miatti egyenes lökések és fékezés közben. Optimális beállításnál a villa dombos terepen a berugózás ellenében hat, rugóútján belül magasabban marad és segít abban, hogy dombos terepen kerékpározva megtartsa a sebességét. Egyetlen területen történő haladásakor a villa gyorsan és akadálytalanul berugózik és kiegyenlíti az egyenetlenséget. A húzó tapadás megmarad (kék vonal).



13. ábra: Optimális menetviselkedés dombos terepen

Acélrugós villa felépítése

A villaszárra van rögzítve a kormányoszlop és a kormány. A tengelyre van rögzítve a kerék.

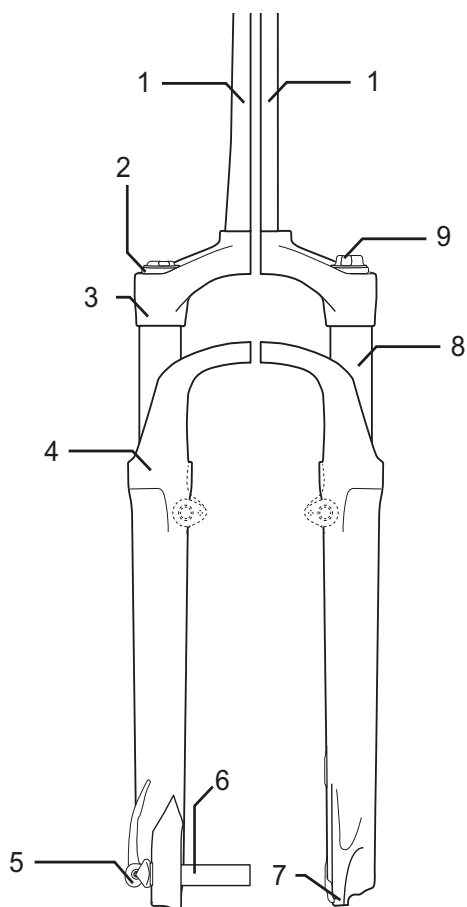

14. ábra: Példa: SR SUNTOUR acélrugós villa

- | | |
|---|--------------------------------|
| 1 | Villaszár |
| 2 | SAG beállító kerék |
| 3 | Korona |
| 4 | Portömítés |
| 5 | Q-lezáró |
| 6 | Tengely |
| 7 | Villa agytengely felfogatása |
| 8 | Állócső |
| 9 | Nyomásfokozat-lengéscsillapító |

Légrugós villa felépítése

A légrugós villa maximum három részegységből áll:

- légrugós részegységből (narancssárga),
- nyomásfokozat-lengéscsillapító részegységből (kék),
- részben egy húzófokozatos lengéscsillapító részegységből (piros)

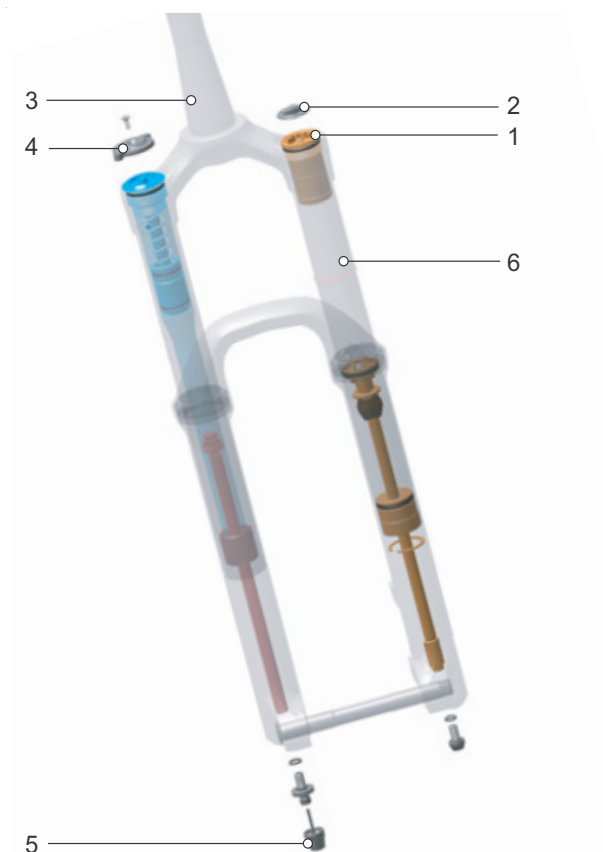

15. ábra: A légrugós villa belső felépítése

- | | |
|---|----------------------|
| 1 | Levegőszelep |
| 2 | Légszelepszapka |
| 3 | Villaszár |
| 4 | SAG beállító kerék |
| 5 | Húzófokozat-beállító |
| 6 | Állócső |

3.3.4 Kerék

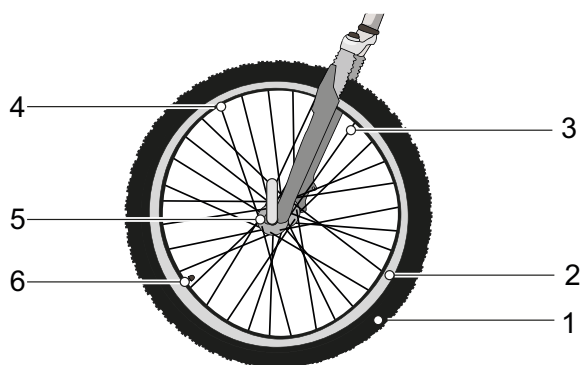

16. ábra: A kerék látható részei

- | | |
|---|---------------------|
| 1 | Gumiabroncs |
| 2 | Felni |
| 3 | Küllő |
| 4 | Küllőfeszítő csavar |
| 5 | Agy |
| 6 | Szelep |

A kerék egy gumiabroncsból, egy szelepes belsőből és egy kerékből áll.

3.3.4.1 Gumiabroncs

A gumiabroncs, amelyet köpenynek is neveznek, képezi a kerék külső részét. A gumiabroncs a felnire van felhúzva. A rendeltetéstől függően a gumiabroncsok felépítése, profilja és szélessége különböző.



17. ábra: Példa: Információk a gumiabroncson

Abroncsméret

Az abroncsméret a gumiabroncs oldalfalán van feltüntetve.

Guminyomás

A megengedett nyomáshatárok a gumiabroncs oldalfalán vannak megadva. Az adat psi-ben vagy bar-ban van megadva. A gumiabroncs csak kellő guminyomással képes a megtartani a pedelec-et. A guminyomást a testsúlyhoz kell igazítani és utána rendszeresen ellenőrizni kell.

Gumiabroncsfajták

5 különböző gumiabroncsfajta van:

- Nyitott gumiabroncsok belsővel,
- Nyitott gumiabroncsok belső nélkül (*ang. tubeless vagy tubeless ready*),
- Zárt gumiabroncsok (*ang. tubular, single tube*), belső nélküli gumiabroncsnak is hívják,
- Tömörgumiból készült abroncs (*ang. solid tires*) és
- vegyes formák.

3.3.4.2 Nyitott gumiabroncs belsővel

A nyitott gumiabroncsokat (*ang. tube type*), amelyeket clincher abroncsnak is neveznek, a következők szerint lehet felosztani:

- Drótpéremes gumiabroncs, acélhuzalos megerősítéssel a peremmagban,
- Hajtogatós gumiabroncs aramidszálas megerősítéssel a peremmagban és
- Gumiperemes köpeny a peremmag megerősítése nélkül, helyezze erőteljes peremekkel, amelyek közvetlenül a felniperem alatt beakadnak és az abroncságyban átfedik egymást.



18. ábra: Nyitott gumiabroncsok felépítése

- 1 Felni (lásd 3.3.4.2 fejezet)
- 2 Karkasz
- 3 Defektvédő szalag (opcionális)
- 4 Futófelületprofilal
- 5 Peremmag

Karkasz

A karkasz (*fr. carcasse, váz*) a gumiabroncs tartószerkezete. Általában 3 karkaszréteg található a futófelület alatt. A karkasz általában szálaból – a legtöbb esetben poliamidból (nejlon) – készült szövetből áll. A szövet mindkét oldala gumibevonatú és 45°-is szögben van kiszabva. Ez a futásirányhoz viszonyított szög biztosítja a gumiabroncs stabilitását.

A gumiabroncsok minőségi szintjétől függően a karkasz rétegeit különböző sűrűséggel szövik. A karkasz szövet sűrűségét a szálak hüvelykenkénti számával fejezik ki, EPI-ben (*ang. ends per inch*) vagy TPI-ben (*ang. threads per inch*). Vannak 20 és 127 EPI közötti karkasszal rendelkező gumiabroncsok.

Nagyobb EPI-értékkel csökken a felhasznált szálak átmérője. A magasabb EPI-értékkel rendelkező karkaszrétegek kisebb átmérőjű száakkal rendelkeznek. Minél nagyobb az EPI-érték, annál:

- kevesebb gumi szükséges a szálak burkolásához,
- könnyebbek a gumiabroncsok és
- rugalmasabbak a gumiabroncsok, ezért kisebb a gördülési ellenállásuk.
- A szövet sűrűbb, így ellenállóbb az idegen testek behatolásával szemben. Ez növeli a defektvédelmet.

A 127 EPI-vel rendelkező karkaszoknál minden egyes szál csak körülbelül 0,2 mm vastag, és ezért sérülékenyebb. Ez azt jelenti, hogy a 127 EPI-vel rendelkező gumiabroncs csekély defektvédelemmel rendelkezik. A súly és a robusztusság közötti optimális kompromisszum a 67 EPI.

A szövet mellett a gumiabroncs gumikeveréke is fontos. A gumikeverék több összetevőből áll:

40 ... 60%	Természetes és szintetikus kaucsuk
15 ... 30%	Töltőanyagok, pl. korom, kvasav vagy szilikagél
20 ... 35%	<ul style="list-style-type: none"> • Öregedésgátló szer • Vulkanizálószer, pl. kén • Vulkanizációs gyorsító, pl. cink-oxid • Pigmentek és színezékek

12. táblázat: Karkasz gumikeverék

Futófelület profillal

A karkasz külső oldalán gumifalú futófelületet alkalmaznak.

Tiszta úton a profil csak csekély mértékben befolyásolja a menettulajdonságokat. Az útfelület és a gumiabroncs közötti tapadást főleg a gumi és az út közötti tapadó súrlódás hozza létre.

Slick és utcai gumiabroncsok

Az autótól eltérően a pedalecnel nincs aquaplaning jelenség. A támaszkodó felület kisebb és nagy a rászorító nyomás. A keskeny és profil nélküli gumiabroncsok kis érintkezési felülete miatt a gumiabroncs belekapaszkodik az út egyenetlenségeibe. Felúszás elméletileg csak 200 km/h körüli sebességeknél történhet.

Tiszta úton, akár száraz, akár nedves, a slick abroncsok jobban tapadnak, mint a profilozott abroncsok, mivel nagyobb az érintkezési felület. A slick abroncsok gördülési ellenállása is alacsonyabb.

Terepgumik

Terepen a profil jelentősége nagyon nagy. Itt a profil fogazatot képez a felülettel és így lehetővé teszi a meghajtó-, fékező- és kormányerők átvitelét. Az MTB profil szennyezett utakon vagy földutakon is hozzájárulhat a kontroll növeléséhez.

Az MTB gumiabroncsok futófelületének blokkjai deformálódnak, amikor beleilleszkednek az érintkezési felületbe. Az ehhez felhasznált energia részben hővé alakul át. Egy másik része tárolódik, és a profilbütök csúszómozgásává alakul át, amikor elhagyja az érintkezési felületet, ami hozzájárul a gumiabroncs kopásához.

Ha magas profilú gumiabroncsot használ aszfalton, zavaró zajok keletkezhetnek. Ha egy MTB gumiabronccsal felszerelt pedalec-et főként közúton használ, akkor a legjobb, ha lecseréli a gumiabroncsot, és a kopásmegelőzés és az energiatakarékosság érdekében a lehető legkevesebb profillal rendelkező gumiabroncsra cseréli. Ebben az esetben a szaküzletben a gumiabroncsot alacsonyabb profilú új gumira ki lehet cseréltetni.

Peremmag

A peremmag köré helyezik fel a karkaszt. A két oldalra hajtogatással 3 hasított réteg jön létre.

Annak érdekében, hogy a gumiabroncsok felfújáskor ne csússzanak el a felnin, és jó tapadást biztosítsanak, a peremmagokat 2 különböző módon stabilizálják:



19. ábra: acélmaggal (1) és kevlármaggal (2)

- acélhuzallal. Ezeket a gumiabroncsokat drótperemes gumiabroncsnak (*ang. clincher*) nevezik.
- aramidszállal (Kevlar®). Ezt a gumiabroncsot hajtogatós gumiabroncsnak nevezik. A hajtogatós gumiabroncs körülbelül 50-90 grammal könnyebb, mint a drótperemes gumiabroncs. Ez kisebb méretre is összehajtogatható.

Defektvédő szalag

A karkasz és a futófelület között lehet egy defektvédő szalag.



20. ábra: Defektvédő szalag hatása

Minden gumiabroncsgyártónak megvan a saját defektvédelmi osztályozása, amely nem feleltethető meg a másik gyártó osztályozásának.

3.3.4.3 Felni

A felni a kerék fém- vagy karbonprofilja, amely összeköti a gumibroncsot, a belsőt és a felniszalagot. A felnit a küllők kötik össze az aggyal.

Felnifékeknel a felni külső oldalát használjuk fékezésre.

3.3.4.4 Szelep

Minden nyitott abroncsnak van egy szelepe. A szelepen keresztül pumpálunk levegőt a gumibroncsba. Minden szelepen található egy szelepszapka. A rácsavarozott szelepszapka tartja távol a port és a szennyeződést.

A pedelec vagy:

- túszeleppel,
- francia szeleppel vagy
- autószeleppel rendelkezik.

Túszelep

Legszélesebb körben elterjedt a túszelep, amit klasszikus szelepnek vagy Dunlop szelepnek is neveznek. A szelepbetét könnyen cserélhető és a levegő nagyon gyorsan leereszthető.

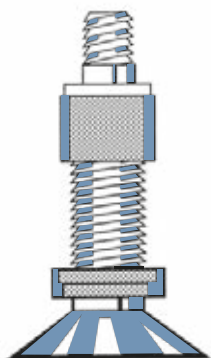

21. ábra: Túszelep

Francia szelep

A francia szelep, amelyet Sclaverand-szelepnek, Presta szelepnek vagy versenykerékpár szelepnek is neveznek, az összes szelep közül a legkeskenyebb változat. A francia szelep kisebb felnfuratot igényel és ezért különösen jól alkalmas keskeny versenykerékpár felnikhez. Kb. 4 - 6 g-mal könnyebb, mint a túszelep és az autószelep.

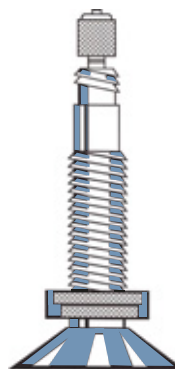

22. ábra: Francia szelep

Autószelep

Az autószelep töltése a töltőállomáson elvégezhető. A régebbi és egyszerű kerékpárpumpák alkalmatlanok az autószelepekhez.

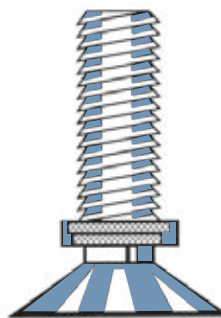

23. ábra: Autószelep

3.3.4.5 Küllő

A küllő az összekötő alkatrész az agy és a felni között. A küllő meghajlított végét, amit az agyba beakasztunk, küllőfejnek hívják. A küllő másik végén 10 - 15 mm-es menet található.

3.3.4.6 Küllőfeszítő csavar

A küllőfeszítő csavarok belső menetes csavarelemek, amelyek ráillenek a küllő menetére. A küllőfeszítő csavarok elfordításával a beszerelt küllők megfeszíthetők. Ezzel történik a kerék egyenletes beállítása.

3.3.4.7 Agy

Az agy a kerék középpontjában található. A küllők kötik össze az agyat a felnivel és a gumibronccsal. Az agyon áthalad egy tengely, ami elöl összeköti az agyat a villával és hátul a vázzal.

Az agy központi feladata a pedelec súlyerejének átadása a gumibroncsokra. A hátsó keréken speciális agyak további funkciókat látnak el. Öt agyfajtát különböztetünk meg:

- kiegészítő berendezések nélküli agyak,
- fékagy (lásd Kontrafék),
- hajtóműagy, hajtásagynak is nevezik,
- agydinamó (csak kerékpároknál),
- agymotor (csak első és hátsó hajtású pedelec-eknél).

Kiegészítő berendezések nélküli agy

A pedelec-ek első kerékagya középső vagy hátsó motorral általában kiegészítő berendezések nélküli agyak.

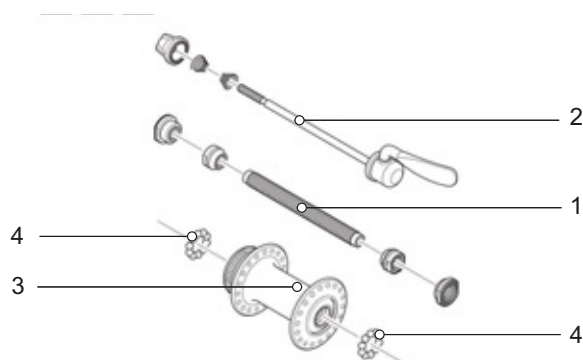

24. ábra: Első kerékagy példája, SHIMANO

- | | |
|---|---------------|
| 1 | Melléktengely |
| 2 | Gyorszár |
| 3 | Agytest |
| 4 | Golyóscsapágy |

3.3.5 Fékrendszer

A pedelec fékrendszerének kezelése elsődlegesen a kormányon lévő fékkarokkal történik.

- Ha meghúzza a bal fékkart, működésbe lép az első kerék féke.
- Ha meghúzza a jobb fékkart, működésbe lép a hátsó kerék féke.

A fékek a sebesség szabályozására és egyben vészleállításra szolgálnak. Vészhelyzetben a fékek meghúzása gyors és biztonságos megálláshoz vezet.

A fék működésbe hozása a fékkarral vagy

- fékkar és váltóbovden (mechanikus fék), vagy
- fékkar és hidraulikus fékvezeték (hidraulikus fék) segítségével történik.

3.3.5.1 Mechanikus fék

A váltóbovden (tokos huzalnak is nevezik) belsejében egy huzal köti össze a fékkart a fékkel.



25. ábra: Bovden felépítése

3.3.5.2 Hidraulikus fék

Egy zárt tömlőrendszerben található a fékfolyadék. A fékkar behúzásakor a berendezés a fékfolyadékon keresztül aktiválja a keréken lévő féket.

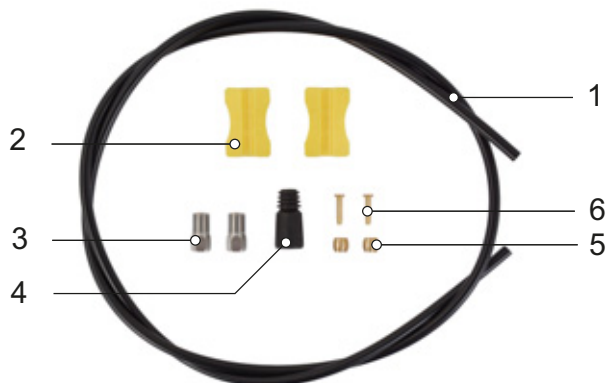

26. ábra: A fékvezeték részei

- | | |
|---|---------------|
| 1 | Fékvezeték |
| 2 | Vezetéktartó |
| 3 | Hollandi anya |
| 4 | Takarósapka |
| 5 | Kilincsgomb |
| 6 | Betétsap |

3.3.5.3 Tárcsafék

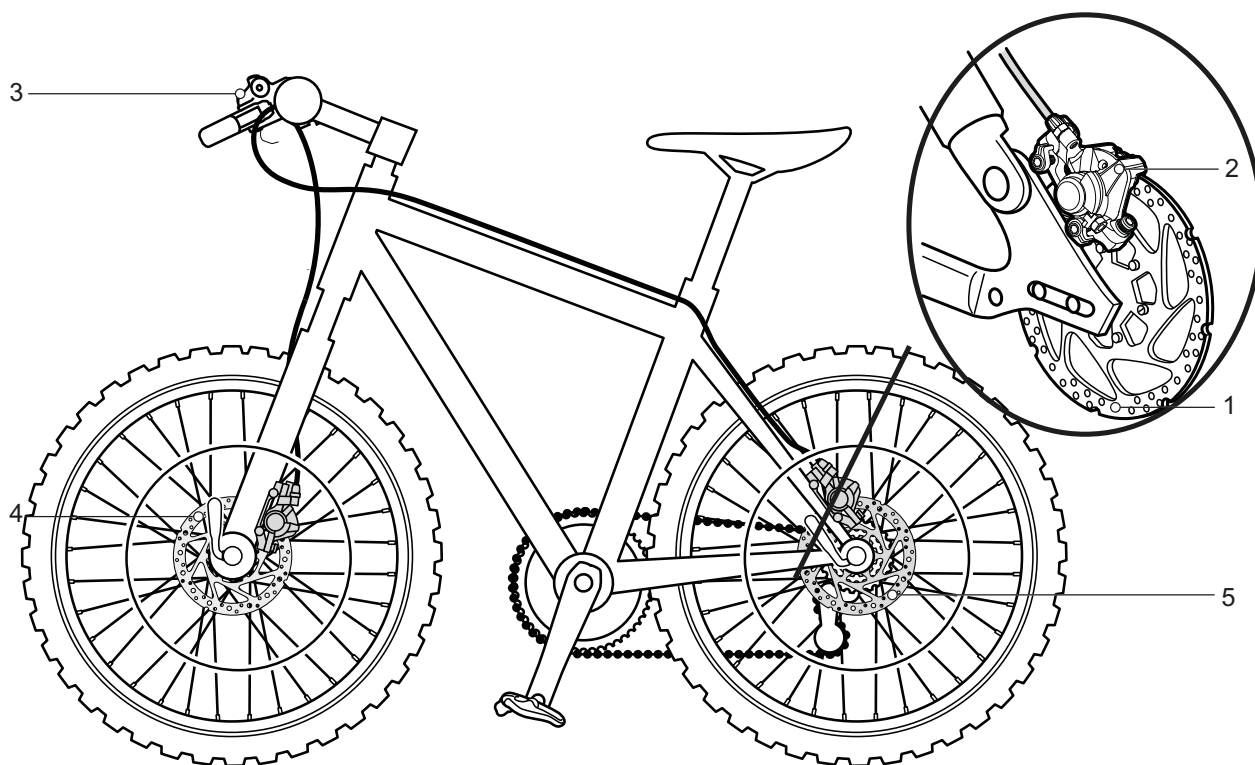

27. ábra: Férendszer tárcsafékkal, példa

- 1 Féktárcsa
- 2 Féknyereg és fékbetétek
- 3 Kormány fékkarral
- 4 Első kerék féktárcsával
- 5 Hátsó kerék féktárcsa

Egy tárcsafékkal felszerelt pedelec-nél a féktárcsa az aggyal fixen össze van csavarozva.

A fékkar meghúzása következtében felépül a fékező nyomás. A nyomást a fékfolyadékot keresztül a fékvezetékeken át továbbítja a féknyereg hengereihez.

A fékező erőt egy áttétel felerősíti és továbbadja a fékbetéteknek. Ezek mechanikusan lefékezik a féktárcsát. A fékkar meghúzása esetén a fékbetétek a féktárcsához préselődnek és megállásig lassítják a kerék mozgását.

3.3.6 Nyereg

A nyereg feladata, hogy elnyelje a testsúlyt, támogatást nyújtson és lehetővé tegye a különböző kerékpározási pozíciókat. A nyereg formája ezért a testalkattól, a testtartástól és a pedelec tervezett használatától függ.

Kerékpározáskor a testsúly a pedálokra, a nyeregre és a kormányra oszlik el. Felegyenesedett testhelyzetben a viszonylag kis nyeregfelület a testsúly mintegy 75%-át tartja. Az ülőrész a test egyik legérzékenyebb régiója. A nyeregnek fáradtság- és fájdalommentes ülést kell lehetővé tennie.

3.3.7 Nyeregcső

Nyeregcsövek nemcsak a nyereg rögzítésére, hanem az optimális menethelyzet pontos beállítására is szolgálnak. A nyeregcső:

- állítani tudja az ülés magasságát az ülésszárban,
- egy szorító szerkezet segítségével vízszintesen állítani tudja a nyeret és
- a nyereg komplett állító szerkezetének elfordításával állítani tudja a nyereg dőlésszögét.

Süllyeszthető nyeregcsövek a kormányon egy távirányítóval rendelkeznek, amivel a nyeregcső, pl. forgalmi lámpánál lesüllyeszthető és felemelhető.

3.3.7.1 Patentzárás nyeregcső



28. ábra: Példa: ergotec patentzárás nyeregcső a fején egy vagy két nyeregcszorító csavarral

A patentzárás nyeregcsövek merev összeköttetéssel rendelkeznek a nyereg és a nyeregcső között. A hátrafelé erőbben meghajlított patentzárás nyeregcsöveket offset nyeregcsöveknek hívják. Az offset nyeregcsövekkel nagyobb távolság érhető el a nyereg és a kormány között.

A nyeret patentzárás nyeregcsöveknél egy vagy két nyeregcszorító csavar rögzíti a fejhez. Ajánlott ennek a csavarnak a menetét zsírozni, hogy a csavar meghúzásánál elegendő feszültséget lehessen elérni.

Patentzárás nyeregcsövek rögzítése vagy gyorszárral, vagy az ülécsőben egy csavaros szorítóval történik.

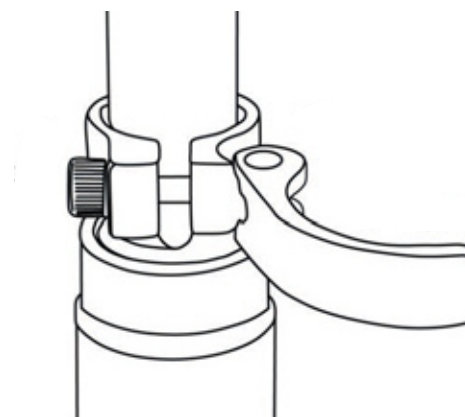

29. ábra: Példa: gyorszár

3.3.7.2 Rugós nyeregcsövek

A rugós nyeregcső egyszeri kemény ütéseknel gyengíthetik az ütést, ami lényegesen javítja a menetkényelmet. A rugós nyeregcsövek viszont nem képesek az útburkolat egyenetlenségeit kiegyenlíteni.

Ha a nyeregcső az egyetlen rugózó elem, a teljes pedelec rugózatlan tömegnek számít. Ez kedvezőtlen hatású rakománnyal közlekedő utazó kerékpároknál vagy gyerekutánfutóval felszerelt pedelec-eknél.

A rugós nyeregcsövek kisméretű és nagy terhelhetőségű siklócsapágyakkal, megvezetésekkel és csuklókkal rendelkeznek. Rendszeres kenés hiányában a rugózási képesség csökken és nagymértékű lesz a kopás.

Csillapítatlan rugós nyeregcsövek előfeszítését úgy kell beállítani, hogy a rugós nyeregcső a testsúly hatása alatt még ne rugózzon be. Ezzel megakadályozzuk, hogy a rugós nyeregcső magasabb pedálhajtási frekvenciáknál vagy nem egyenletes pedálozásnál periodikusan berugózzon és billegjen.

Csillapított rugós nyeregcsöveknél a rugó keménysége beállítható alacsonyabbra. Ezzel kihasználjuk a negatív rugóutat.

3.3.8 Mechanikus hajtóműrendszer

A pedelec hajtása éppúgy, mint egy kerékpárnál, izomerővel történik.

A pedálok menetirányba történő hajtására fordított erő hajtja meg az első lánckereket. A lánc vagy a szíj adja át az erőt a hátsó lánckerekre és utána a hátsó kerékre.

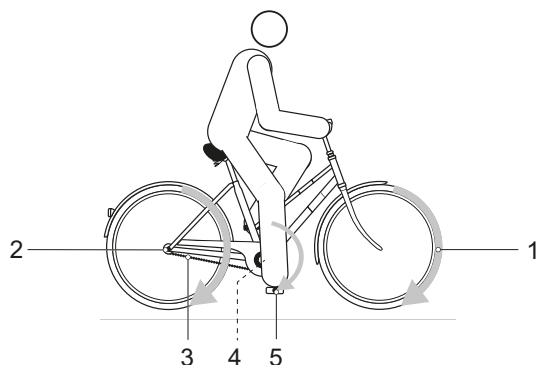

30. ábra: Mechanikus hajtóműrendszer vázlata

- | | |
|---|---------------------------------|
| 1 | Menetirány |
| 2 | Lánc vagy szíj |
| 3 | Hátsó lánckerek vagy szíjtárcsa |
| 4 | Első lánckerek vagy szíjtárcsa |
| 5 | Pedál |

A pedelec lánc- vagy szíjhajtással van felszerelve.

3.3.8.1 Lánchajtás felépítése



31. ábra: Külső váltóval felszerelt lánchajtás vázlata

- | | |
|---|---------|
| 1 | Váltómű |
| 2 | Lánc |

A lánchajtás kompatibilis a következőkkel:

- kontrafék,
- agyváltó vagy
- külső váltó.

3.3.8.2 Szíjhajtás felépítése



32. ábra: Szíjhajtás vázlata

- | | |
|---|------------------|
| 1 | Első szíjtárcsa |
| 2 | Hátsó szíjtárcsa |
| 3 | Szíj |

A szíjhajtás kompatibilis a következőkkel:

- kontrafék és
- agyváltó.

A szíjhajtás külső váltóval nem kompatibilis.

3.3.9 Elektromos hajtóműrendszer

A pedelec a mechanikus hajtóműrendszer mellett rendelkezik egy elektromos hajtóműrendszerrel:

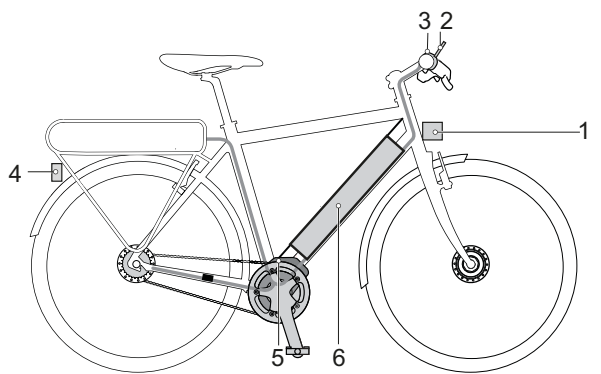

33. ábra: Elektromos hajtóműrendszer vázlata

- | | |
|---|----------------------|
| 1 | Fényszóró |
| 2 | Fedélzeti számítógép |
| 3 | Hátsó lámpa |
| 4 | Motor |
| 5 | Akkumulátor |
- Az akkumulátornak megfelelő töltőkészülék.

3.3.9.1 Motor

Amikor a pedálok hajtása közben az izomerő meghalad egy meghatározott mértéket, a motor lágyan bekapcsol és rásegít a taposó mozgásra. A motorerő megfelel a beállított rásegítési foknak.

A motor automatikusan lekapcsol, amikor a kerékpáros már nem hajtja a pedálokat, a hőmérséklet a megengedett tartományon kívül van, túlterhelés áll fenn vagy elérte a 25 km/h Lepakcsolási sebességlekapcsolási sebességet.

Tolási rásegítés bekapcsolható. A sebesség a berakott sebességfokozattól függ. Ameddig a kerékpáros nyomva tartja a **tolási rásegítés gombot** a kezelőegységen, a motor lépéstempóban hajtja a pedelec-et. A sebesség legfeljebb 6 km/h lehet. A **tolási rásegítés gomb** elengedésekor leáll az elektromos hajtóműrendszer.

A pedelec nem rendelkezik külön vészkipcsolással. A mechanikus fékek vészleállításra szolgálnak és gyors és biztonságos megálláshoz vezetnek vész helyzetben.

Amikor pedálhajtás közben a szükséges izomerő meghalad egy meghatározott mértéket, a motor lágyan bekapcsol és rásegít a pedálhajtásra. A motorerő a beállított rásegítési foknak megfelelően kerül meghatározásra.

3.3.10 Akkumulátor

Az akkumulátor az alsó vázcsőben található. Az akkumulátor az alsó vázcsőben található.



34. ábra: BMZ Supercore akkumulátor

Az akkumulátorok lítium-ionos akkuk, amelyek fejlesztése és gyártása a technika jelenlegi állása szerint történik. Az akkumulátor rendelkezik egy belül elhelyezett védőelektronikával. Ez össze van hangolva a töltőkészülékkel és a pedelec-kel. A rendszer folyamatosan figyeli az akkumulátor hőmérsékletét. Minden egyes akkumulátorcellát egy acélserleg véd és a műanyag házban őriz. Ezt a házat nem szabad felnyitni. Ezenkívül kerülni kell a mechanikus terheléseket vagy az erős hőhatást, mivel ezek az akkucellákban kárt okozhatnak és gyúlékony anyagtartalom kilépéséhez vezethetnek.

Az akkumulátor mélykisülés, túltöltés, túlmelegedés és zárlat ellen védett. Veszély esetén egy védőáramkör automatikusan kikapcsolja az akkumulátort.

Feltöltött állapotban az akkumulátor energiatartalma magas. Lítium-ionos akkucellák anyag tartalma bizonyos feltételek mellett mindenképpen gyúlékony. A biztonságos használathoz szükséges magatartási szabályokat a kezelési utasításban a 2. Biztonság fejezetben és a 6.7 Akkumulátor fejezetben találja.

Ha az elektromos hajtóműrendszerben körülbelül tíz percig nincs teljesítményelvétel (pl. azért, mert a pedelec áll) és nem nyom meg egyetlen gombot sem a kijelzőn vagy a kezelőegységen, az elektromos hajtóműrendszer és az akkumulátor energiatakarékossági okokból automatikusan kikapcsol. Az akkumulátor élettartamát mindennek előtt az igénybevétel jellege és időtartama befolyásolja. Az akkumulátor mint minden lítium-ionos akku természetes módon öregszik, még akkor is, ha nem használják.

Az akkumulátor élettartama meghosszabbodik,

- a megfelelő tárolási hőmérséklet betartása,
- megfelelő ápolás esetén és
- ha az akkumulátor a lehető leghosszabb ideig töltődik.

Ezek a tulajdonságok a Tulajdonságok között beállíthatók. Az előrehaladott életkorral az akkumulátor töltési állapota jó ápolás esetén is csökken. Ha feltöltés után lényegesen rövidebb a használati idő, az akkumulátoron egy figyelmeztető üzenet jelzi, hogy az akkumulátor elhasználódott.

A hőmérséklet csökkenésével az akkumulátor teljesítőképessége csökken, mivel nő a villamos ellenállás. Ezért télen a megszokott hatótávolság csökkenésével kell számolni. Alacsony hőmérsékleteken hosszabb idejű kerékpározás esetén ajánlott hővédő takarók használata.

3.3.10.1 Világítás

Bekapcsolt világítás esetén a fényszóró és a hátsó lámpa egyaránt be van kapcsolva.

3.3.10.2 Töltőkészülék

Mindegyik pedelec-hez jár egy olyan töltőkészülék, amely alkalmas az akkumulátorhoz.

3.3.10.3 Fedélzeti számítógép

A pedelec egy FIT Remote LCD fedélzeti számítógéppel rendelkezik, amely kezelőegységként és kijelzőként szolgál.

A pedelec akkumulátora látja el a fedélzeti számítógépet energiával.

A kijelző mutatja a hajtóműrendszer központi funkcióit és a menetadatokat.

A fedélzeti számítógép 6 gombbal rendelkezik, amelyekkel a pedelec összes funkcióját vezérelni lehet.



35. ábra: FIT Remote LCD

3.4 A vezérlés és a kijelzések leírása

3.4.1 Kormány



36. ábra: FIT Remote LCD fedélzeti számítógéppel felszerelt kormány részletes nézete, példa

- | | | | |
|---|----------------------|---|-----------------------|
| 1 | Markolat | 6 | Nyeregcső távirányító |
| 2 | Hátsó kerék kézifék | 7 | Levegőszelep |
| 3 | Fedélzeti számítógép | 8 | Lock out |
| 4 | Első kerék kézifék | 9 | Váltókar |
| 5 | Markolat | | |

3.4.2 Fedélzeti számítógép

A fedélzeti számítógép kezelése hat gombbal történik.



37. ábra: Kezelőegység áttekintése

- | | | | |
|---|-----------------------------------|---|-----------------------|
| 1 | Be-ki gomb (fedélzeti számítógép) | 4 | Mínusz gomb |
| 2 | Kiválasztó kar | 5 | Tolási rásegítés gomb |
| 3 | Plusz gomb | 6 | Világítás gomb |

3.4.2.1 KIVÁLASZTÓ MENÜ



38. ábra: Kijelző (1) a FIT Remote-on LCD-vel

A kiválasztó karral (2) váltson a menük között.

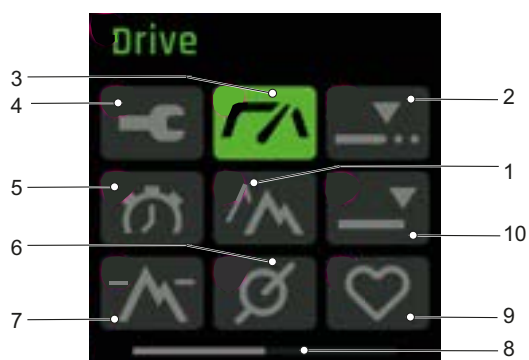

39. ábra: Kiválasztó menü, 1. oldal

- 1 TRIP HEIGHT (lásd 3.4.2.7 fejezet)
- 2 TRIP DISTANCE (lásd 3.4.2.5 fejezet)
- 3 DRIVE FŐMENÜ (lásd 3.4.2.2 fejezet)
- 4 BEÁLLÍTÓ MENÜ (lásd 3.4.2.14 fejezet)
- 5 TRIP TIME (lásd 3.4.2.6 fejezet)
- 6 CADENCE (lásd 3.4.2.10 fejezet)
- 7 HEIGHT (lásd 3.4.2.9 fejezet)
- 8 Tájékoztató sor
- 9 PULS (lásd 3.4.2.11 fejezet)
- 10 TOTAL (lásd 3.4.2.8 fejezet)

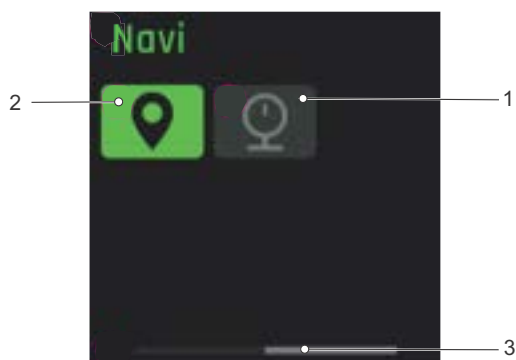

40. ábra: Kiválasztó menü, 2. oldal

- 1 PRESSURE (lásd 3.4.2.13 fejezet)
- 2 NAVI (lásd 3.4.2.12 fejezet)
- 3 Tájékoztató sor

3.4.2.2 DRIVE FŐMENÜ

Ha a kijelző be van kapcsolva, megjelenik a DRIVE FŐMENÜ nézet.

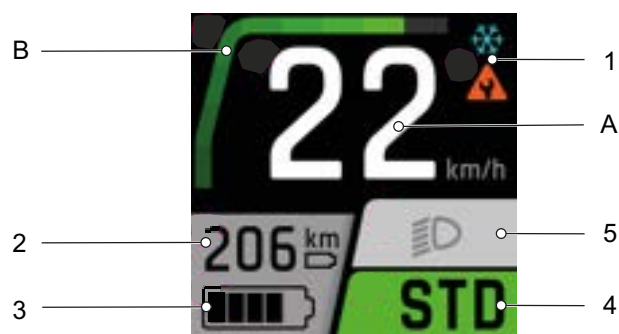

41. ábra: Drive főmenü nézet

A DRIVE FŐMENÜ nézet hat kijelzőszervvel rendelkezik, ami minden menüben ugyanaz marad:

- 1 Figyelmeztetések kijelzése
- 2 Hatótávolság kijelzés
- 3 Feltöltési szintjelző (akkumulátor)
- 4 Rásegítési fok kijelzése
- 5 Világítás szimbólum kijelzése

A középső kijelzőszervek (A és B) minden nézetnél változnak.

- A Aktuális sebesség kijelzése
- B Motorteljesítmény kijelzése

1. Figyelmeztetések kijelzése

Hibák vagy veszélyek esetén ezen a helyen egy figyelmeztető szimbólumot mutat. Több információért lásd a 6.2 Rendszerüzenetek fejezetet.

2. Hatótávolság kijelzés

A hatótávolság kijelzése a lehetséges útszakasz hosszát mutatja az akkumulátor pillanatnyi feltöltési szintjétől és a kerékpározási módtól függően.

3. Feltöltési szintjelző (akkumulátor)

Az **(akkumulátor) feltöltési szintjelző** a kijelzőn és az akkumulátor LED-jein olvasható le.

4. Rásegítési fok kijelzése

Minél magasabb rásegítési fok van kiválasztva, annál erősebben segíti az elektromos hajtóműrendszer a kerékpárost a pedál hajtása közben.

Rásegítési fok	Használat
	Az HIGH rásegítési fok maximális motoros rásegítést biztosít. Kényelmes vezetéshez kis erőfeszítéssel. Magas pedálhajtási frekvenciához is alkalmas, pl. országúton.
	Az STD rásegítési fok közepes motoros rásegítést biztosít. Sportos kerékpározáshoz alkalmas városi forgalomban.
	Az ECO rásegítési fok csekély motoros rásegítést biztosít a maximális hatékonyságért. A kerékpárosnak az ECO rásegítési fokon kell a legerőteljesebben pedálozniuk.
	Az AUTO rásegítési fokon a rendszer automatikusan kiválasztja az adott vezetési helyzetnek megfelelő rásegítési fokot.
	Az OFF rásegítési fokon az elektromos hajtóműrendszer bekapcsolásakor a motoros rásegítés kikapcsol. A pedelec ugyanúgy, mint egy normál kerékpár, egyedül pedálozással mozgatható. Minden képernyőfunkció és a világítás működőképes.
	A BOOST rásegítési foknál a motorerő a választott rásegítési foktól függetlenül HIGH rásegítési fokra növekedhet. Ez a funkció csak kerékpározási üzemmódban áll rendelkezésre.

13. táblázat: Rásegítési fokok áttekintése

5. Világítás szimbólum kijelzése

A következő világítás szimbólumokat mutathatja:

	Tompított fény (csak az ezzel a felszereltséggel rendelkező pedelec-ekre érvényes)
	Fényszóró (csak az ezzel a felszereltséggel rendelkező pedelec-ekre érvényes)
	Világítás kikapcsolva

14. táblázat: Világítás szimbólumok áttekintése

A. Aktuális sebesség kijelzése

A sebesség egységét vagy km/h-ban, vagy mph-ban mutatja.

B. Motorteljesítmény kijelzése

A lehívott motorteljesítményt oszlopként ábrázolja. A maximális motorteljesítmény a kiválasztott rásegítési foktól függ.

3.4.2.3 DRIVE ALMENÜ 1

A DRIVE ALMENÜ 1 kijelzőszervei megfelelnek a DRIVE FŐMENÜ kijelzőszerveinek.

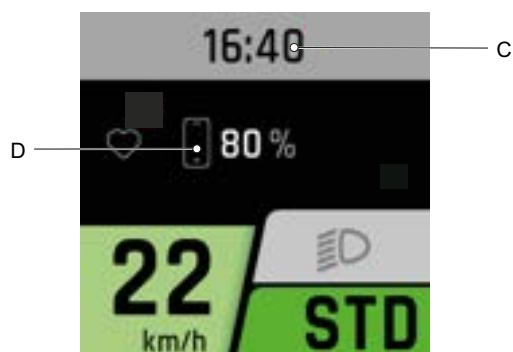

42. ábra: Drive almenü nézet, 1. oldal

C Időpont kijelzése

D Összeköttetési állapot kijelzése

C. Időpont kijelzése

Az időpontot 12 órás vagy 24 órás formátumban lehet kijelezni.

D. Összeköttetési állapot kijelzése

Az összeköttetési állapot kijelzésében mutatja a kijelzővel összekötött összes kiegészítő készüléket:

- ✓ kapcsolódott készülékek szimbóluma zöld,
- ✓ nem kapcsolódott készülékek szimbóluma szürke.

3.4.2.4 DRIVE ALMENÜ 2

A DRIVE ALMENÜ 2 kijelzőszervei megfelelnek a DRIVE FŐMENÜ kijelzőszerveinek.

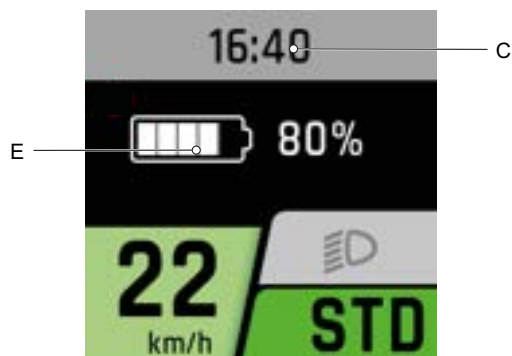

43. ábra: Drive almenü nézet, 2. oldal

- C Időpont kijelzése
- E Feltöltési szintjelző (akkumulátor)

C Időpont kijelzése

Az időpontot 12 órás vagy 24 órás formátumban lehet kijelezni.

E Feltöltési szintjelző (akkumulátor)

Az **(akkumulátor) feltöltési szintjelző** a kijelzőn és az akkumulátor LED-jein olvasható le.

3.4.2.5 TRIP DISTANCE

A TRIP DISTANCE kijelzőszervei megfelelnek a DRIVE FŐMENÜ kijelzőszerveinek.

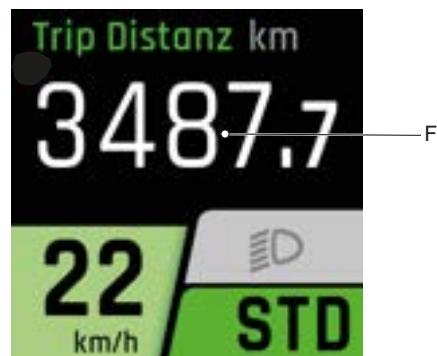

44. ábra: Trip Distance nézet

- F Trip Distance kijelzés

F Trip Distance kijelzés

A Trip kijelzésben mutatja az utolsó visszaállítás óta megtett kilométerek számát.

3.4.2.6 TRIP TIME

A TRIP TIME kijelzőszervei megfelelnek a DRIVE FŐMENÜ kijelzőszerveinek.

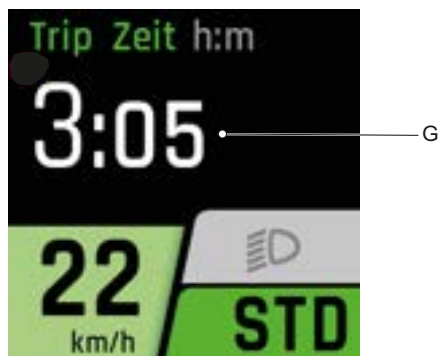

45. ábra: Trip Time nézet

G Trip Time kijelzés

G Trip Time kijelzés

A TIME kijelzésben mutatja az utolsó visszaállítás óta megtett menetidőt.

3.4.2.7 TRIP HEIGHT

A TRIP Height kijelzőszervei megfelelnek a DRIVE FŐMENÜ kijelzőszerveinek.

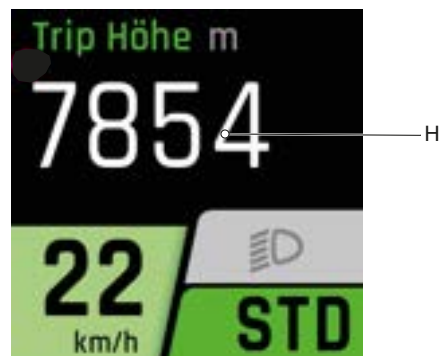

46. ábra: Trip Height nézet

H Trip Height kijelzés

H Trip Height kijelzés

A Trip Height kijelzésben mutatja az utolsó visszaállítás óta megtett tengerszint fölötti méterek számát.

3.4.2.8 TOTAL

A TOTAL kijelzőszervei megfelelnek a DRIVE FŐMENÜ kijelzőszerveinek.

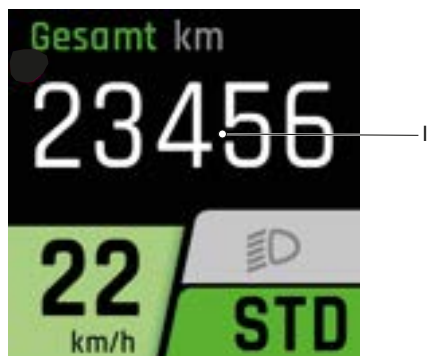

47. ábra: Total nézet

I Total kijelzés

I Total kijelzés

A Total kijelzésben a kilométerszámláló mutatja a kerékpáron megtett teljes út hosszát. Ez az érték nem állítható vissza.

3.4.2.9 AKTUÁLIS MAGASSÁG

Az AKTUÁLIS MAGASSÁG kijelzőszervei megfelelnek a DRIVE FŐMENÜ kijelzőszerveinek.

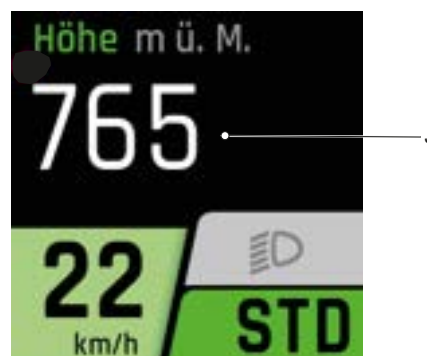

48. ábra: Height nézet

J Aktuális magasság kijelzés

J Aktuális magasság kijelzés

Az aktuális magasság kijelzés mutatja a tengerszint fölötti magasságot méterben.

3.4.2.10 CADENCE

A CADENCE kijelzőszervei megfelelnek a DRIVE FŐMENÜ kijelzőszerveinek.

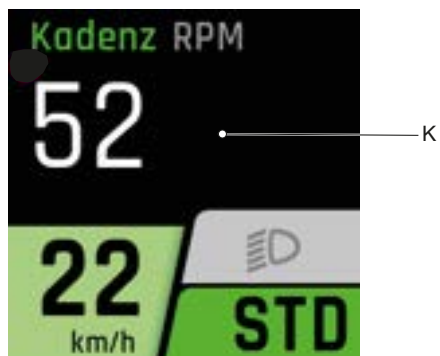

49. ábra: Cadence nézet

K Cadence kijelzés

K Cadence kijelzés

A Cadence kijelzésben mutatja az aktuális fordulatszámot a pedálok hajtása közben.

3.4.2.11 PULS

A PULS kijelzőszervei megfelelnek a DRIVE FŐMENÜ kijelzőszerveinek.

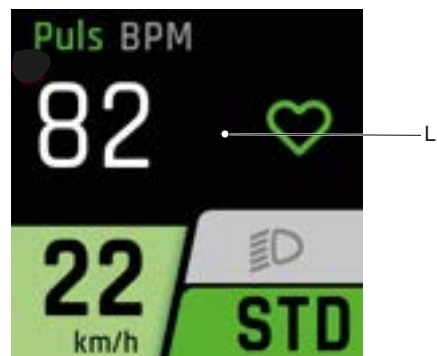

50. ábra: Puls nézet

L Puls kijelzés

L Puls

Ez a menüpont csak egy pulzsmérővel összekapcsolva jelenik meg. A Puls kijelzés az aktuálisan mért pulzust mutatja.

3.4.2.12 NAVI

A NAVI kijelzőszervei megfelelnek a DRIVE FŐMENÜ kijelzőszerveinek.



51. ábra: NAVI áttekintés

M Navi kijelzés

M Navi kijelzés

Ezen a helyen egy navigációt lehet használni.

Bővebb információkat az alábbi helyen talál:

<https://fit-ebike.com/de-ch/technologie/fit-e-bike-control-app/>

3.4.2.13 PRESSURE

A PRESSURE kijelzőszervei megfelelnek a DRIVE FŐMENÜ kijelzőszerveinek.

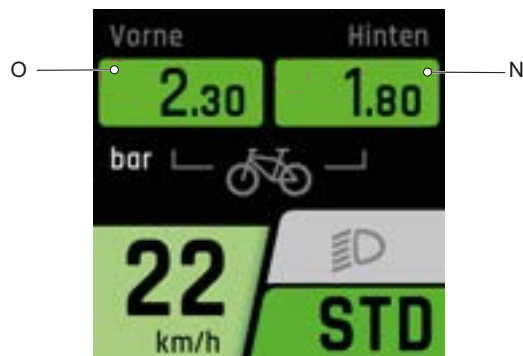

52. ábra: PRESSURE áttekintés

N Guminyomás (hátsó) kijelzés
O Guminyomás (előre) kijelzés

Guminyomás N és O kijelzés

Ezek az értékek csak a guminyomás-érzékelőkkel összekapcsolva jelennek meg. A guminyomás kijelzésben az aktuálisan mért guminyomás látható bar-ban.

3.4.2.14 BEÁLLÍTÓ MENÜ

A beállításokban a rendszerre és a szervizre vonatkozó minden érték leolvasható és változtatható. A beállító menü felépítése egyéni és további szerkezeti elemek vagy szervizszolgáltatások esetén változhat.

A beállító menü csak álló helyzetben nyitható meg.

Menü	Almenü
Reset Values	
	→ <Trip Reset>
	→ <Factory Reset>
Localization	
	→ <Language>
	→ <Time>
	→ <Date>
	→ <Units>
	→ <Time Format>
Connectivity	
	→ <Connect Heart Rate Sensor>
My Bike	
	→ <Assistance>
	→ <Calibration Altitude>
	→ <Auto Backlight>
	→ <Auto Power Off>
	→ <Vibration Feedback>
Charge	
	→ <Normal Charge>
	→ <Fast Charge>
	→ Charge to Storage>
	→ <LONG-LIFE Mode>
Errors	
About	

15. táblázat: A FIT menü és almenük alapvető felépítése

– Reset Values

→ <Trip Reset>

Visszaállítja az összes értéket a TOUR FŐMENÜBEN és a DRIVE FŐMENÜBEN:

- Trip,
- Time,
- Trip Height,
- Cons.,
- Max és
- AVG.

→ <Factory Reset>

Visszaállítás a rendszer szállítási állapotára. Ekkor minden felhasználói adat elvész.

– Localization

→ <Language>

A nyelv beállítása.

→ <Time>

Időpont beállítása.

→ <Date>

Dátum beállítása.

→ <Units>

A következő mennyiségek egységét lehet kiválasztani:

Mennyiség	Metrikus	Imperial
Távolság	km	mi
Sebesség	km/h	mph
Energiafogyasztás	Wh/km	Wh/mi
Hőmérséklet	°C	°F
Tengerszint fölötti magasság	m.a.s.l.	ASL

16. táblázat: Egységek

→ <Time Format>

Az időpont kijelzése 12 órás vagy 24 órás formátumban.

– Connectivity

→ <Connect Heart Rate Sensor>

– My Bike

→ <Assistance>

A rásegítést egyénileg módosítsa. A motorerő ECO, STANDARD és AUTO rásegítési fokoknál együtt állítható be. Ha a kijelző összes sávja fekete, a maximálisan lehetséges rásegítés a három rásegítés fokon van beállítva. - Ennek a beállításnak kevesebb hatótávolság a következménye. Ha a sáv csak egészen bal oldalon jelenik meg fekete színnel, a minimális rásegítés a három rásegítés fokon van beállítva. Ez a beállítás «ECO» rásegítési fokozatnál a maximálisan lehetséges hatótávolságot teszi lehetővé.

→ <Calibration Altitude>

A magasságmérő kalibrálása.
A magasságmérés függ a légnyomástól és légnyomásváltozások esetén eltérésekhez vezethet.

→ <Auto Backlight>

Választás a kijelző automatikusan a környezeti fényhez szabott vagy kézzel beállított háttérvilágítása között.
A háttérvilágítás erőssége állítható.

→ <Auto Power Off>

Az idő beállítása, ami után az elektromos hajtóműrendszer használati szünet esetén automatikusan lekapcsol.

→ <Vibration Feedback>

Vibráció beállítása vibration feedbackként a kezelőegységen:

Kiválasztás	Leírás
OFF	Nincs vibration feedback
ON	Minden gombnyomás és minden aktív üzenet vibration feedbacket hoz létre
Only with messages	Csak üzenetknél ad vibration feedbacket

17. táblázat: Vibration Feedback

– Töltés

A kívánt töltési mód beállítása.

Kiválasztás	Leírás
Normal	Normál töltés
Fast	Gyors töltés
Charge to Storage	Az akkumulátor töltése hosszabb tároláshoz
LONG LIFE	Kevesebb akkumulátor-kapacitás áll rendelkezésre, de jelentősen hosszabbodik az akkumulátor élettartama.

18. táblázat: Töltési mód

– Errors

Az aktuális hibaüzeneteket tartalmazó lista felhívása.

– About

Az egyes komponensek szoftver-verziójának felhívása.

3.4.2.15 Hibaüzenet

Az elektromos hajtóműrendszer folyamatosan felügyeli önmagát és abban az esetben, ha hibát ismer fel, ezt egy kódolt számmal hibaüzenetként (rendszerüzenetként) mutatja. A hiba fajtájától függően a rendszer adott esetben automatikusan lekapcsol.

Az összes rendszerüzenet táblázata a 6.3 fejezetben található.

Támogatást hiba esetén a 9 fejezetben talál.

3.4.3 SHIMANO váltó

A kormányon jobbra található vagy egy kapcsoló kezelőegység, vagy egy kapcsolókar. Modelltől függően három különböző kapcsoló lehetséges:

- 3-as típusú kapcsolós kezelőegység,
- 2-es típusú kapcsolós kezelőegység vagy
- MTB típusú kezelőegység.

3.4.3.1 3-as típusú kapcsolóval felszerelt kapcsolós kezelőegység

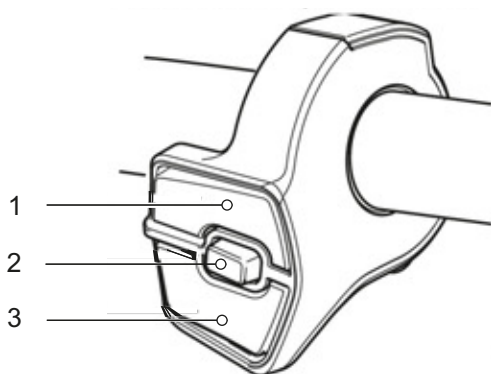

53. ábra: 3-as típusú kapcsolós kezelőegység áttekintése

- 1 X kapcsoló
- 2 A kapcsoló
- 3 Y kapcsoló

3.4.3.2 2-es típusú kapcsolóval felszerelt kapcsolós kezelőegység

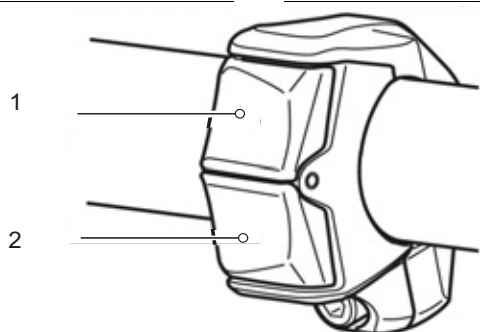

54. ábra: 2-es típusú kapcsolós kezelőegység

- 1 X kapcsoló
- 2 Y kapcsoló

3.4.3.3 MTB típusú kapcsolós kezelőegység

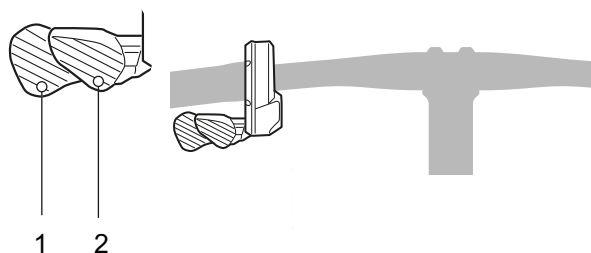

55. ábra: MTB típusú kezelőegység

- 1 Y kapcsoló
- 2 X kapcsoló

3.4.3.4 A kapcsoló kezelőegység funkciói jobbra

Kapcsoló	Funkció
X	Felfelé váltás
Y	Lefelé váltás
A	Átkapcsolás automatikus és kézi fokozatváltás között

Ha a kapcsoló kezelőegységen nincs A kapcsoló, a fedélzeti számítógép nyomógombja látja el ezeket a funkciókat.

3.4.3.5 SL-M5100 váltókar

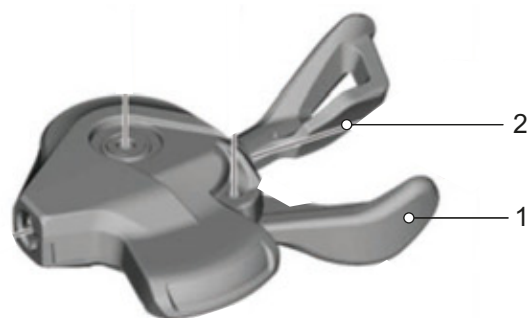

56. ábra: SL-M5100 váltókar

- 1 A váltókar
- 2 B váltókar

3.4.3.6 SL-M8100 váltókar

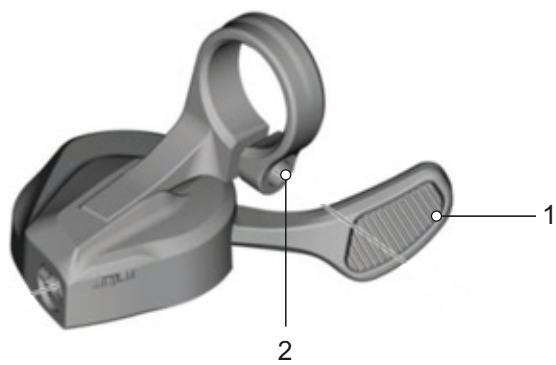

57. ábra: SL-M8100 váltókar

- 1 Váltókar
- 2 Váltókar rögzítőcsavarja

3.4.4 Kézifék

A kormányon balra és jobbra található egy kézifék.

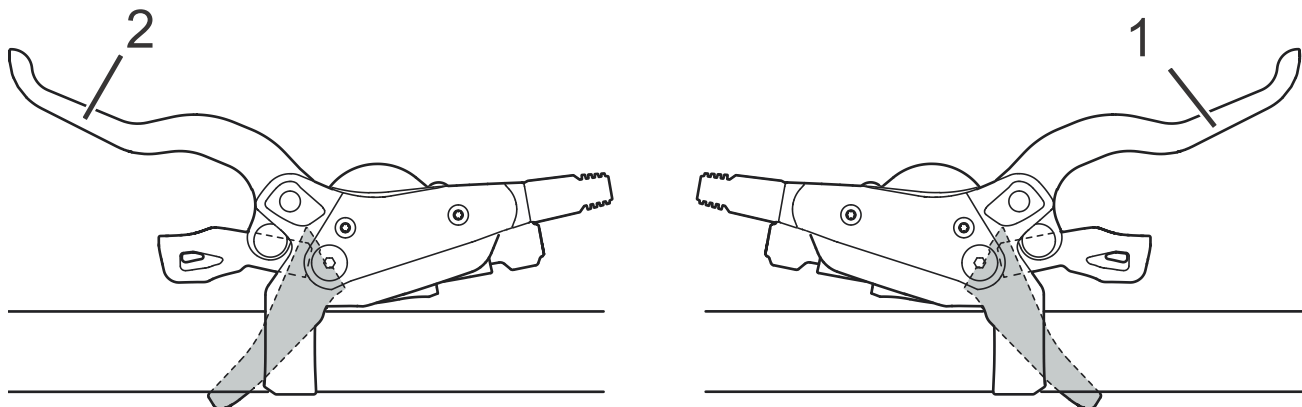

58. ábra: Hátsó kerék (1) és első kerék (2) kézifék, példa: SHIMANO fék

A bal kézifék (2) vezérli az első kerék féket.

A jobb kézifék (1) vezérli a hátsó kerék féket.

3.4.5 Villazáró

Csak az ezzel a felszereltséggel rendelkező járművekre érvényes

A villazáró segítségével történik teleszkópos villáknál a rugózás beállítása. A villazárók vagy közvetlenül a teleszkópos villán, vagy távirányítóként a kormányon található.

3.4.5.1 SR Suntour

A teleszkópos villán a következő (nyomásfokozatos lengéscsillapítók) lehetnek:

Teleszkópos villa	RL	RL-R	LO	LO-R	HLO
	Lockout távirányítással	Lockout távirányítással + húzófokozat-beállítással	Lockout a villán	Húzófokozat-beállítás + lockout a villán	Hidraulikus lockout
					
Axon		x		x	
CR			x		x
M3010					
MOBIE25		x		x	
NCX	x		x		
NEX	x		x		x
NVX	x				x
XCE					
XCM	x		x	x	
XCR	x	x	x	x	
XCT					x

19. táblázat: Villazáró teleszkópos villa szerint

3.4.6 Kijelzések az akkumulátoron

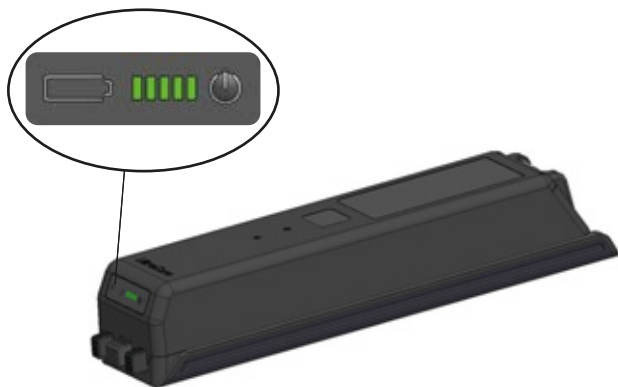

59. ábra: Feltöltési szintjelző helyzete (akkumulátor)

Az akkumulátoron található a feltöltési szintjelző kijelzése (akkumulátor):

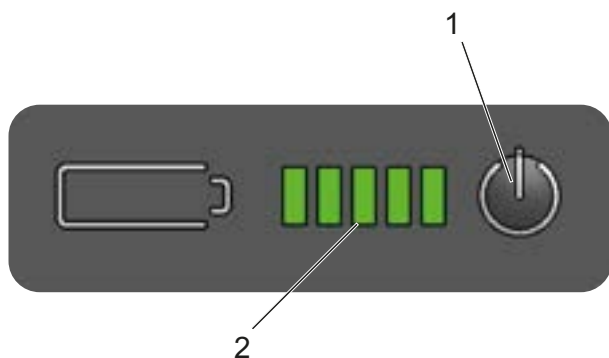

60. ábra: Akkumulátor kijelzőfelület áttekintése

- 1 Be-ki gomb (akkumulátor)
- 2 Feltöltési szintjelző (akkumulátor)

3.4.6.1 Feltöltési szintjelző (akkumulátor)

A **feltöltési szintjelző (akkumulátor)** öt zöld LED-je mutatja bekapcsolt akkumulátornál az akku töltési állapotát. Minden LED körülbelül a töltési állapot 20%-ának felel meg. A bekapcsolt akkumulátor töltési állapotát ezenkívül a *kijelzőn* mutatja.

Ha az akkumulátor töltési állapota 5% alatt van, a feltöltési szintjelző (akkumulátor) összes LED-je kialszik. A töltési állapotot azonban a *kijelzőn* tovább mutatja.

A **feltöltési szintjelző (akkumulátor)** öt LED-je bekapcsolt akkumulátornál világít. Minden LED körülbelül a töltési állapot 20%-ának felel meg.

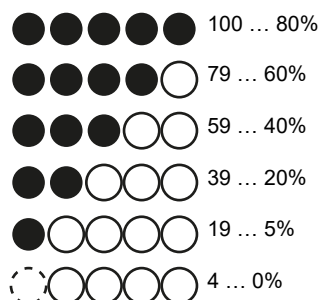

20. táblázat: Feltöltési szintjelző kisütésnél

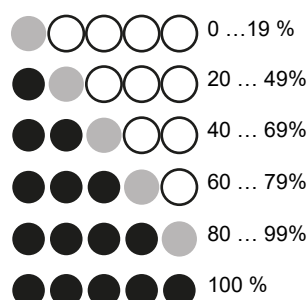

21. táblázat: Feltöltési szintjelző töltésnél

Szimbólumok



A bekapcsolt akkumulátor töltési állapotát ezenkívül a *kijelzőn* mutatja. Ha az akkumulátor töltési állapota 4% alatt van, a feltöltési szintjelző (akkumulátor) összes LED-je kialszik. A töltési állapotot azonban a *kijelzőn* tovább mutatja.

A rendszerhibákat és a figyelmeztetéseket a feltöltési szintjelző (akkumulátor) különböző világítási mintáival jelzi. Az összes hibaüzenet táblázata a 6.2 Rendszerüzenetek fejezetben található.

3.5 Műszaki adatok

3.5.1 Pedelec

Szállítási hőmérséklet	+5 °C ... +25 °C
Optimális szállítási hőmérséklet	+10 °C ... +15 °C
Tárolási hőmérséklet	+10 °C ... +30 °C
Optimális tárolási hőmérséklet	+10 °C ... +5 °C
Üzemi hőmérséklet	+5 °C ... +35 °C
Hőmérséklet Munkakörnyezet	+15 °C ... +25 °C
Töltési hőmérséklet	0 °C ... 40 °C
Leadott teljesítmény / rendszer	250 W (0,25 kW)
Lekapcsolási sebesség	25 km/h

22. táblázat: Pedelec műszaki adatai, akkumulátor nélkül

3.5.2 BROSE Drive S-Mag Pro motor

Forgatónyomaték max.	90 Nm
Névleges feszültség	36 V
Névleges tartós teljesítmény	250 W
Súly, kb.	2,9 kg
Üzemi és tárolási hőmérséklet	-25 °C ... +80 °C
Méretetek (HO x SZÉ x MA)	204 x 150 x 115 mm
Védettség	IP 56

23. táblázat: BROSE Drive S-Mag Pro motor műszaki adatai

3.5.3 BROSE Drive S- Mag Plus motor

Forgatónyomaték max.	85 Nm
Névleges feszültség	36 V
Névleges tartós teljesítmény	250 W
Súly, kb.	2,9 kg
Üzemi és tárolási hőmérséklet	-25 °C ... +80 °C
Méretetek (HO x SZÉ x MA)	204 x 150 x 115 mm
Védettség	IP 56

24. táblázat: BROSE Drive S- Mag Plus motor műszaki adatai

3.5.4 FIT Remote fedélzeti számítógép LCD

Üzemi hőmérséklet	-5 ... +40 °C
Tárolási hőmérséklet	-10 ... +40 °C
Védettség (zárt USB-védősapkánál)	IPx7
Súly, kb.	0,1 kg

25. táblázat: FIT Remote LCD fedélzeti számítógép műszaki adatai

3.5.5 Kibocsátások

A védelmi követelmények a 2014/30/EU Elektromágneses összeférhetőség irányelv szerint vannak meghatározva. A pedelec és a töltőkészülék korlátozás nélkül használható lakott területeken.

A-súlyozott kibocsátási hangnyomásszint	<70 dB(A)
A felső végtagokat terhelő rezgés összérték	<2,5 m/s ²
A teljes testre ható súlyozott gyorsulás legmagasabb effektív értéke	<0,5 m/s ²

26. táblázat: Kibocsátások

3.5.6 Akkumulátor

3.5.6.1 UltraCore FIT 555 Wh

Névleges kapacitás	14,55 Ah
Energia	555 Wh
Súly	3,3 kg
Feszültség	36,9 V
Méreték (HO x SZÉ x MA)	385 × 95 × 75 mm
Kisülési hőmérséklet	-20 ... +55 °C
Töltési hőmérséklet	0 ... +45 °C
Tárolási hőmérséklet	10 ... +25 °C

27. táblázat: BMZ UltraCore FIT 555 Wh akkumulátor műszaki adatai

3.5.6.2 UltraCore FIT 740 Wh

Névleges kapacitás	19,8 Ah
Energia	740 Wh
Súly	3,7 kg
Feszültség	36,9 V
Méreték (HO x SZÉ x MA)	385 × 95 × 75 mm
Kisülési hőmérséklet	-20 ... +55 °C
Töltési hőmérséklet	0 ... +45 °C
Tárolási hőmérséklet	10 ... +25 °C

28. táblázat: BMZ UltraCore FIT 740 Wh akkumulátor műszaki adatai

3.5.6.3 UltraCore FIT 925 Wh

Névleges kapacitás	24,2 Ah
Energia	925 Wh
Súly	4,5 kg
Feszültség	36,9 V
Méreték (HO x SZÉ x MA)	385 × 95 × 95 mm
Kisülési hőmérséklet	-20 ... +55 °C
Töltési hőmérséklet	0 ... +45 °C
Tárolási hőmérséklet	10 ... +25 °C

29. táblázat: BMZ UltraCore FIT 925 Wh akkumulátor műszaki adatai

3.5.7 Nyeregszélesség

3.5.7.1 BROOKS ENGLAND

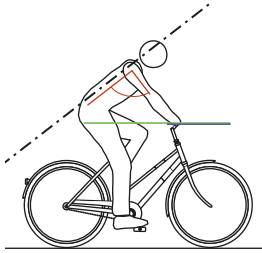
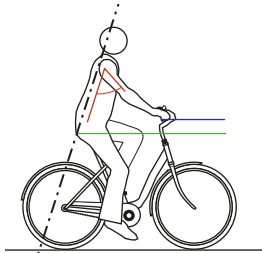
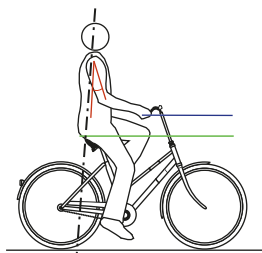
Menethelyzet	
<p>Keskeny nyereg</p> <p>Jelentősen döntött felsőtest, 30° ... 60° hátszög.</p>	<p>Túrákerékpár pozíció</p> 
<p>Középszéles nyereg</p> <p>Enyhén döntött felsőtest, 60° ... 70° hátszög.</p>	<p>Városi kerékpár pozíció</p> 
<p>Széles nyereg</p> <p>Egyenes, majdnem függőleges testtartás, a hát csaknem 90°-os dőlésszöge.</p>	<p>Hollandrad pozíció</p> 

30. táblázat: BROOKS ENGLAND adatai

3.5.7.2 ERGON

Megfelelő ülőcsonttávolság	
Medium / Large	12 - 16 cm
Small / Medium	9 - 12 cm

31. táblázat: ERGON adatai

3.5.7.3 SELLE ROYAL

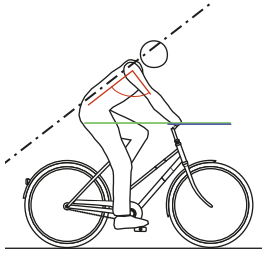
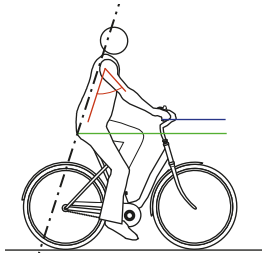
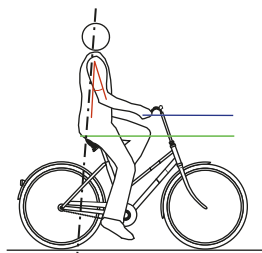
Menethelyzet	
<p>Athletic</p> <p>Jelentősen döntött felsőtest, 30° ... 60° hátszög.</p>	<p>Túrákerékpár pozíció</p> 
<p>Moderate</p> <p>Enyhén döntött felsőtest, 60° ... 70° hátszög.</p>	<p>Városi kerékpár pozíció</p> 
<p>Relaxed</p> <p>Egyenes, majdnem függőleges testtartás, a hát csaknem 90°-os dőlésszöge.</p>	<p>Hollandrad pozíció</p> 
Megfelelő ülőcsonttávolság	
Small	<11 cm
Medium	11 - 13 cm
Large	>13 cm

32. táblázat: SELLE ROYAL adatai

3.5.8 Defektvédemi fokozat

3.5.8.1 SCHWALBE

PSS	Kaucsuk betét	Betétek kombináció	Szövet-betét
7	SmartGuard®		
6		DualGuard Double Defense®	Tubeless Easy
5	GreenGuard® PunctureGuard		V-Guard
4			RaceGuard®
3	K-Guard		
2			Performance LiteSkin
1			

61. ábra: A defektvédő szalag osztályozása defektvédemi szint (PSS) szerint

	<p>SmartGuard® A SmartGuard® defektvédő szalag 5 mm-es, nagy rugalmasságú, speciális kaucsukból készült, amely részben újrahasznosításból származik.</p>
	<p>DualGuard A DualGuard defektvédő technológia két 2,5 mm-es speciális kaucsuk és nejlonszövet rétegből áll a futófelület alatt.</p>
	<p>Double Defense® A kombinált defektvédelem három változatban kapható:</p> <ul style="list-style-type: none"> • A Race változatban a SnakeSkin (körkörös) és további RaceGuard (futófelület alatt) nyújt védelmet. • A túraabroncsoknál a SnakeSkin az oldalfalakon, és a nagy sűrűségű V-Guard pedig a futófelület alatt található. • A "Plus" gumiabroncsok a futófelület alatt egy GreenGuard réteget, az oldalfalon pedig SnakeSkin réteget tartalmaznak.
	<p>Tubeless Easy A tubeless technológia, a speciális monofilszálas szövetek (SnakeSkin vagy MicroSkin) megakadályozzák a légvesztést, és a defektjavító- és megelőző folyadékkal együtt garantálják a defektvédelmet.</p>

	<p>V-GUARD A V-Guard defektvédő szalagot könnyű és vágásálló szálak alkotják. Anyaga magas szintű defektállóságot biztosít a könnyű verseny- és túraabroncsok számára.</p>
	<p>GreenGuard® A GreenGuard® defektvédő szalag 3 mm-es, nagy rugalmasságú, részben újrahasznosított anyagból származó speciális kaucsukból készül 67 EPI karkasszon.</p>
	<p>PunctureGuard A PunctureGuard defektvédő szalag 3 mm vastag gumibetétből áll.</p>
	<p>RaceGuard® A RaceGuard® defektvédő szalag 2 réteg keresztetett nejlonszövetből áll, amely 67 EPI karkasszon helyezkedik el.</p>
	<p>K-Guard A K-Guard defektvédelem egy Kevlar® szálakkal megerősített természetes kaucsukbetétből áll. A Kevlar® a DuPont csúcstechnológias szála, amelyet számos területen használnak a beható tárgyak elleni védelemre, beleértve a golyóálló mellényeket is.</p>
	<p>Performance és LiteSkin Gumiabroncs 50 EPI karkasszal - defektvédő szalag nélkül.</p>

3.5.8.2 SUPERO

	<p>Level 7</p> <p>A 3 mm vastag LDP réteg alatt EPS szövetréteg található.</p>
	<p>Level 6</p> <p>Az EPS szövetréteget 1 mm vastag kaucsukréteggel kombinálják.</p>
	<p>EPS BtB</p> <p>EPS BtB (huzal a huzalra). A futófelület mellett az oldalfalakat is poliszálás szövetbevonat védi.</p>
	<p>EPS 2</p> <p>Az 5. EPS védelmi szintű gumiabroncs poliszálás szövetréteggel rendelkezik. A szövet a futófelület és a karkasz között helyezkedik el.</p>
	<p>LDP</p> <p>Az 5. LDP védelmi szintű gumiabroncs 3 mm vastag LDP defektvédő szalaggal rendelkezik. Ez egy extra vastag kaucsukréteg a futófelület és a karkasz között.</p>
	<p>EPS 1</p> <p>A 4. szintű gumiabroncsok egy további, sűrű szemű EPS szövetréteggel rendelkeznek. Ezáltal a gumiabroncs könnyű és alkalmas verseny- és ATB kerékpárokhoz.</p>
	<p>Kevlar® Inside</p> <p>A Kevlar® Inside abroncsok 1,5 mm vastag Kevlar® szövetréteggel rendelkeznek a karkasz és a kerék között.</p>
	<p>A karkasz 60 EPI-vel rendelkezik a 2. védelmi szintről.</p>
	<p>APL defektvédelem</p> <p>Az APL defektvédelem 1 mm vastag kaucsuk védőréteget képez a karkasz és a futófelület között. A karkasz 22-32 EPI-vel rendelkezik.</p>

PSS	Kaucsuk betét	Betétek kombináció	Szövetbetét
L7		Level 7	
L6		Level 6	
L5	LDP		EPS 2 EPS BtB
L4			EPS 1
L3			Kevlar® Inside
L2			
L1	APL		

33. táblázat: A defektvédő szalag osztályozása defektvédelmi szint (PSS) szerint

3.5.8.3 MAXXIS®

	<p>MaxShield (MS)</p> <p>A MaxShield (MS) egyesíti a Maxxis® SilkShield körkörös védelmet a K2 réteggel (Kevlar® kompozit szálak).</p>
	<p>Kevlar® kompozit K2</p> <p>Ezek a gumiabroncsok további Kevlar® kompozit K2 szövetet tartalmaznak, és nagyobb defektvédelemmel rendelkeznek, mint a normál Kevlar® vagy Vectran gumiabroncsok.</p>
	<p>KevlarInside</p> <p>A MAXXIS KevlarInside gumiabroncsok speciális gumiból készült defektvédő réteggel rendelkeznek, amelybe eredeti kevlárszálak vannak beágyazva.</p>
	<p>SilkShield (SS)</p> <p>A SilkShield körkörös Silkworm védelmet nyújt a felni szélétől a felni széléig, megelőzve a vágásokat és egyéb hibákat a gumiabroncs oldalán és a futófelület alatt.</p>
	<p>SilkWorm (SW)</p> <p>A Silkworm a Maxxis által kifejlesztett védőréteg, amely a futófelület alatt helyezkedik el, és megvédi a gumiabroncsot az átszúródástól, szakadástól és egyéb karkasz sérülésektől.</p>
	<p>MaxxProtect (MP)</p> <p>A MaxxProtect gumiabroncsok masszív szálás anyagot tartalmaznak, amely védőréteggént helyezkedik el a futófelület és a karkasz között.</p>
	<p>Nylon Breaker (NB)</p> <p>A nylon breaker réteg a karkasz és a futófelület között helyezkedik el, és növeli a defektvédelmet. A breakert gyakran két rétegben integrálják, és így még jobb védelmet nyújt.</p>

3.5.9 Meghúzási nyomaték

Modell	Meghúzási nyomaték	Csavar
3.5.9.1 Agy		
SHIMANO gyorszáras verzió FH-M3050, FH-M4050, FH-MT200-B, FH-MT400, FH-MT400-B, FH-MT500, FH-MT500-B, FH-MT510, FH-MT510-B, FH-RM33, FH-RM35, FH-TX505, FH-TY505, FH-UR600 HB-M3050, HB-M4050, HB-MT200, HB-MT400, HB-MT400-B, HB-RM33 HB-TX505 SLX FH-M7000, FH-M7010, FH-M7010-B HB-M7000, HB-M7010, HB-M7010-B DEORE FH-M618, FH-M618-B, FH-M6000, FH-M6010, FH-M6010-B, HB-M618, HB-M618-B, HB-M6000, HB-M6010, HB-M6010-B Féktárcsa rögzítőcsavar	40 Nm	Franciakulcs és TL-LR15 (SHIMANO) speciális szerszám
SHIMANO E-THRU dugaszolható tengely Biztosítógyűrű féktárcsához	40 Nm	TL-FC36 (SHIMANO) speciális szerszám
SHIMANO , FH-M3050, FH-M4050, FH-M7000, FH-M6000, FH-RM33, FH-RM35, FH-UR600 Biztosítógyűrű, szabadonfutó egység	35 ... 50 Nm	Belső hatlapú toldat 10 mm
SHIMANO , FH-MT200, FH-TX505, FH-TY505 Biztosítógyűrű, szabadonfutó egység	147 ... 200 Nm	Belső hatlapú toldat 12 mm
SHIMANO , FH-M7010, FH-M7010-B, FH-M6010, FH-M6010-B, FH-M618, FH-M618-B, FH-MT400, FH-MT400-B FH-MT500, FH-MT500-B, FH-MT510 FH-MT510-B Ellenanya	15 ... 20 Nm	Kónuszkulcs 17 mm
SHIMANO , HB-M7000, HB-M6000, HB-M4050 Ellenanya	10 ... 15 Nm	Kónuszkulcs 13 mm és 17 mm
SHIMANO , HB-M7010, HB-M7010-B, HB-M6010, HB-M6010-B, HB-M618, HB-M618-B, HB-MT400, HB-MT400-B Ellenanya	21 ... 26 Nm	Kónuszkulcs 22 mm
SHIMANO agydinamó E2 típus	20 - 25 Nm	Csavarkulcs
SHIMANO agydinamó J2 típus	20 Nm	Csavarkulcs
SHIMANO agydinamó J2-A típus	20 Nm	Csavarkulcs
3.5.9.2 Váltókar		
SHIMANO DEORE SL-M4100 Rögzítőcsavar	3 Nm	Belső hatlapú toldat 4 mm
SHIMANO DEORE SL-M5100 Rögzítőcsavar	3 Nm	Belső hatlapú toldat 4 mm
SHIMANO DEORE SL-M6100 Rögzítőcsavar	3 Nm	Belső hatlapú toldat 4 mm
SHIMANO DEORE XT SL-M8100 Rögzítőcsavar	3 Nm	Belső hatlapú toldat 4 mm
SHIMANO DEORE XT SL-M8130 Rögzítőcsavar	3 Nm	Belső hatlapú toldat 4 mm

SHIMANO SLX SL-M7100 Rögzítőcsavar	3 Nm	Belső hatlapú toldat 4 mm
SHIMANO XTR SL-M9100 Rögzítőcsavar	3 Nm	Belső hatlapú toldat 4 mm
3.5.9.3 Váltómű		
SHIMANO MTB/Trekkinghez Rögzítőcsavar, normál típus	8 ... 10 Nm	Hatlapú imbuszkulcs 5 mm
SHIMANO MTB/Trekkinghez Rögzítőcsavar tartóval	3 ... 4 Nm	Hatlapú imbuszkulcs 5 mm
SHIMANO BMX kerékpárokhoz Rögzítőcsavar	3 ... 4 Nm	Állítható villáskulcs
SHIMANO MTB/Trekkinghez Rögzítőcsavar bovdenhez	6 ... 7 Nm	Hatlapú imbuszkulcs 4 mm/ Hatlapú imbuszkulcs 5 mm/ Állítható villáskulcs
SHIMANO MTB/Trekkinghez Váltógörgő rögzítőcsavarja	2,5 ... 5 Nm	Hatlapú imbuszkulcs 3 mm
SHIMANO MTB/Trekkinghez Feszítőgörgő rögzítőcsavarja	2,5 ... 5 Nm	Hatlapú imbuszkulcs 3 mm
SHIMANO versenykerékpárhoz Rögzítőcsavar, normál típus	8 ... 10 Nm	Hatlapú imbuszkulcs 5 mm
SHIMANO versenykerékpárhoz Rögzítőcsavar tartóval	3 ... 4 Nm	Csavarkulcs
SHIMANO versenykerékpárhoz Rögzítőcsavar bovdenhez	6 ... 7 Nm	Hatlapú imbuszkulcs 4 mm / Hatlapú imbuszkulcs 5 mm
SHIMANO versenykerékpárhoz Görgő rögzítőcsavarja	2,5 ... 5 Nm	Hatlapú imbuszkulcs 3 mm
3.5.9.4 Hátsó váltó		
SHIMANO MTB/Trekkinghez Rögzítőcsavar, bilincstípus, E-típus és közvetlen szerelés	5 ... 7 Nm	Hatlapú imbuszkulcs 5 mm
SHIMANO MTB/Trekkinghez Belső csapágy adapter	35 ... 50 Nm	...
SHIMANO MTB/Trekkinghez Top Swing csavar, bilincstípus és E-típus	5 ... 7 Nm	Hatlapú imbuszkulcs 5 mm / Franciakulcs 9 mm
SHIMANO MTB/Trekkinghez Down Swing csavar, bilincstípus, közvetlen szerelés	5 ... 7 Nm	Hatlapú imbuszkulcs 5 mm
SHIMANO versenykerékpárhoz Rögzítőcsavar	5 ... 7 Nm	Hatlapú imbuszkulcs 5 mm/ Franciakulcs 9 mm
SHIMANO versenykerékpárhoz Bovden rögzítőcsavarja	6 ... 7 Nm	Hatlapú imbuszkulcs 5 mm/
3.5.9.5 Szabadonfutó koszorú		
SHIMANO	35 Nm	Szabadonfutó leszedő TL-FW30
3.5.9.6 Tengely		
Hagyományos tengelyanya	35 ... 40 Nm*	
SR SUNTOUR csavaros tengely 12AH2 Tengely Rögzítőcsavar	8 ... 10 Nm 5 ... 6 Nm	Belső hatlapú toldat 6 mm Belső hatlapú toldat 5 mm
SR SUNTOUR csavaros tengely 15AH2 Tengely Rögzítőcsavar	8 ... 10 Nm 5 ... 6 Nm	Belső hatlapú toldat 6 mm Belső hatlapú toldat 5 mm

3.5.9.7 Kormány		
Szorítócsavar, hagyományos	5 ... 7 Nm*	
CONTROL TECH, kormánytartó egy vagy két csavarral	14 ... 16 Nm	
SHIMANO, kormánytartó egy vagy két csavarral	20 ... 29 Nm	
3.5.9.8 Kormányoszár		
FSA, karbon szárcsöves kormányoszár	9 Nm	15 mm-es csavarkulcs
3.5.9.9 Nyeregcső		
by.schulz, G1 M8 nyeregcső csavar M5 rögzítő hernyócsavarok	20 ... 24 Nm 3 Nm	Belső hatlapú toldat 2,5 mm
by.schulz, G2 M6 nyeregcső csavar M5 rögzítő hernyócsavarok	12 ... 14 Nm 3 Nm	Belső hatlapú toldat 2,5 mm
eightpins NGS2 Nyeregcsőtengely Csúszó tengelykapcsoló Szelepfedél Postpin tengely hátsó szorítócsavar (nyereg) M5 külső hüvely szerelőcsavar	8 Nm 18 Nm 0,5 Nm 8 Nm 8 Nm 0,5 Nm	Belső hatlapú toldat 6 mm Belső hatlapú toldat 3 mm Belső hatlapú toldat 5 mm Belső hatlapú toldat 5 mm Belső hatlapú toldat 3 mm Belső hatlapú toldat 3 mm
eightpins H01 Nyeregcsőtengely Csúszó tengelykapcsoló Szelepfedél Postpin tengely Hátsó szorítócsavar (nyereg) M5 külső hüvely szerelőcsavar	8 Nm 18 Nm 0,5 Nm 8 Nm 8 Nm 0,5 Nm	Belső hatlapú toldat 6 mm Belső hatlapú toldat 3 mm Belső hatlapú toldat 5 mm Belső hatlapú toldat 5 mm Belső hatlapú toldat 3 mm Belső hatlapú toldat 3 mm
LIMOTEC LimoDP Nyeregcső szorítócsavar Nyereg szorítócsavar	6 ... 7 Nm 7 ... 9 Nm	
SR SUNTOUR rugós nyeregcső Nyeregcső csavar M5 rögzítő hernyócsavarok	15 ... 18 Nm 3 Nm	Belső hatlapú toldat 2,5 mm
3.5.9.10 Nyeregcső távirányító		
eightpins Rögzítőcsavar Bovdenszorító	2,5 Nm 5 Nm	Belső hatlapú toldat 4 mm Belső hatlapú toldat 3 mm
3.5.9.11 Pedál		
Pedál, hagyományos	33 ... 35 Nm	Franciakulcs 15 mm
SHIMANO Rögzítőcsavar	35 ... 55 Nm	Franciakulcs 15 mm
3.5.9.12 Kézifék		
SHIMANO Rögzítőcsavar	6 ... 8 Nm	Hatlapú imbuszkulcs 4 mm Hatlapú imbuszkulcs 5 mm
SHIMANO Rögzítőcsavar, BL-M987/ BL-M9000/BL-M9020	4 ... 6 Nm	Hatlapú imbuszkulcs 4 mm
SHIMANO, kar tárcsafékhez Légtelenítőcsatlakozó	4 ... 6 Nm	Dugókulcs
SHIMANO, kar tárcsafékhez Légtelenítőcsavar	0,3 ... 0,5 Nm	...

3.5.9.13 Fékvezeték		
SHIMANO Kézifék összekötőcsavar	5 ... 7 Nm	Franciakulcs 8 mm
SHIMANO Féknyereg összekötőcsavar, verzió üreges csavar csatlakozóhoz	5 ... 7 Nm 8 ... 10 Nm	Hatlapú imbuszkulcs 3 mm Hatlapú imbuszkulcs 4 mm
SHIMANO Féknyereg összekötőcsavar, egyenes változat	5 ... 7 Nm	Hatlapú imbuszkulcs 3 mm
SHIMANO versenykerékpárhoz Vezetékkarmantyú összekötőcsavarja	5 ... 7 Nm	Franciakulcs 8 mm
3.5.9.14 Fékbetétek		
SHIMANO Rugós gyűrű	2 ... 4 Nm	Hatlapú imbuszkulcs 3 mm Lapos csavarhúzó
3.5.9.15 Féknyereg		
SHIMANO Adapter-rögzítőcsavar és féknyereg- rögzítőcsavar, változat IS féktartóval	6 ... 8 Nm	...
SHIMANO Féknyereg-rögzítőcsavar, Postmount változat	6 ... 8 Nm	...
3.5.9.16 Tárcsafék		
SHIMANO Center Lock típushoz Rögzítőcsavar, gyorszár	40 ... 50 Nm	TL-LR15 TL-FC36/TL-LR11 Görgős csavarkulcs
SHIMANO Center Lock típushoz Rögzítőcsavar, anyaváltozat	40 ... 50 Nm	TL-LR10 Csavarkulcs
SHIMANO 5 lyukú változathoz Rögzítőcsavarok	2 ... 4 Nm	Torx kulcs [25. sz.]
SHIMANO 6 lyukú változathoz Rögzítőcsavarok	2 ... 4 Nm	Torx kulcs [25. sz.]
3.5.9.17 V-Brake fék		
SHIMANO Rögzítőcsavar összekötő bovdenhez	6 ... 8 Nm	Hatlapú imbuszkulcs 5 mm
SHIMANO Fékpofaanya	6 ... 8 Nm	Hatlapú imbuszkulcs 5 mm
SHIMANO Bovden-rögzítőcsavar	6 ... 8 Nm	Hatlapú imbuszkulcs 5 mm
3.5.9.18 Két forgáspontos patkófék		
SHIMANO Rögzítőcsavar	8 ... 10 Nm	Hatlapú imbuszkulcs 5 mm
SHIMANO, modellek anyával Rögzítőcsavar	8 ... 10 Nm	Franciakulcs 10 mm
SHIMANO Rögzítőcsavar fékpofához	5 ... 7 Nm	Hatlapú imbuszkulcs 4 mm
SHIMANO, bal oldal Rögzítőcsavar fékbovdenhez	6 ... 8 Nm	Hatlapú imbuszkulcs 5 mm
SHIMANO, jobb oldal Rögzítőcsavar fékbovdenhez	1 ... 1,5 Nm	Hatlapú imbuszkulcs 2 mm

3.5.9.19 Cantilever fék		
SHIMANO Féknyereg rögzítőcsavar	5 ... 7 Nm	Hatlapú imbuszkulcs 5 mm
SHIMANO Rögzítőcsavar fékpofa	8 ... 9 Nm	Hatlapú imbuszkulcs 5 mm Franciakulcs 10 mm
SHIMANO Bovden-rögzítőcsavar	6 ... 8 Nm	Hatlapú imbuszkulcs 5 mm
3.5.9.20 Lánckerék		
SHIMANO MTB/Trekkinghez Legnagyobb lánckerék / Közepes lánckerék Legkisebb lánckerék	14 ... 16 Nm 16 ... 17 Nm	...
SHIMANO, egydarabos kivitel Hajtókar/lánckerék rögzítőcsavar	12 ... 14 Nm	Hatlapú imbuszkulcs 5 mm / torx kulcs [30. sz.]
SHIMANO, kétdarabos kivitel Legnagyobb lánckerék Legkisebb lánckerék	12 ... 14 Nm 16 ... 17 Nm	Hatlapú imbuszkulcs 5 mm / torx kulcs [30. sz.] Hatlapú imbuszkulcs 5 mm / torx kulcs [30. sz.]
SHIMANO, háromdarabos kivitel Legnagyobb lánckerék / Közepes lánckerék Legkisebb lánckerék	12 ... 14 Nm 16 ... 17 Nm	Hatlapú imbuszkulcs 5 mm / torx kulcs [30. sz.] Hatlapú imbuszkulcs 5 mm / torx kulcs [30. sz.]
SHIMANO, FC-M8000, egydarabos kivitel Hajtókar/lánckerék rögzítőcsavar	12 ... 14 Nm	Torx kulcs [30. sz.]
SHIMANO, FC-M8000, kétdarabos kivitel Legnagyobb lánckerék Legkisebb lánckerék	12 ... 14 Nm 16 ... 17 Nm	Torx kulcs [30. sz.] Torx kulcs [30. sz.]
SHIMANO, FC-M8000, háromdarabos kivitel Legnagyobb lánckerék / Közepes lánckerék Legkisebb lánckerék	10 ... 12 Nm 16 ... 17 Nm	Torx kulcs [30. sz.] Torx kulcs [30. sz.]
3.5.9.21 Hajtókar-csapágy/hajtókarkészlet		
hagyományos monoblokk hajtókar-csapágy	35 ... 45 Nm	...
SHIMANO, HOLLOWTECH II/Kétrészes hajtókarkészlet Bal adapter és belső hüvely	35 ... 50 Nm	TL-FC24 / TL-FC25 / TL-FC32 / TL-FC36
SHIMANO, HOLLOWTECH II/Kétrészes hajtókarkészlet Sapka	0,7 ... 1,5 Nm	TL-FC16 / TL-FC18
SHIMANO, HOLLOWTECH II/Kétrészes hajtókarkészlet Bal hajtókarszár csavarja	12 ... 14 Nm	Hatlapú imbuszkulcs 5 mm
SHIMANO, OCTALINK típus Bal adapter és fő test	50 ... 70 Nm	TL-UN74-S/ TL-UN66
SHIMANO, OCTALINK típus Hajtókarkészlet	35 ... 50 Nm	Hatlapú imbuszkulcs 8 mm Hatlapú imbuszkulcs 10 mm
SHIMANO, SQUARE típus Bal adapter és korpusz	50 ... 70 Nm	TL-UN74-S
SHIMANO, SQUARE típus Hajtókarkészlet	35 ... 50 Nm	Hatlapú imbuszkulcs 8 mm

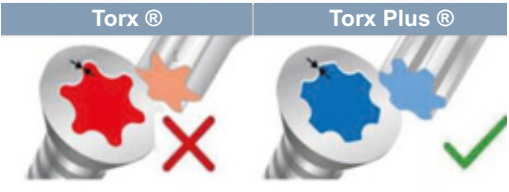
3.5.9.22 Fedélzeti számítógép		
BOSCH Intuvia 100 tartó  Rögzítőcsavar 1, M3× 22 Rögzítőcsavar 2, M3× 14	1 Nm	Belső hatlapú toldat 3 mm
	1 Nm	Belső hatlapú toldat 3 mm
BOSCH rendszervezrlő Rögzítőcsavar	0,5 Nm	Torx® T10
BOSCH Mini Remote Rögzítőcsavar	0,4 Nm (nem 0,6 Nm, mint a Mini-Remote-on szerepel)	Belső hatlapú toldat 3 mm
SHIMANO SC-E5003 Rögzítőcsavar	0,8 Nm	Belső hatlapú toldat 3 mm
3.5.9.23 Motor		
BOSCH motor BDU37xx 6 × rögzítőcsavar motorhoz	20 ± 2 Nm	Torx Plus® P40, M8 × 16
		
3.5.9.24 Akkumulátor		
BOSCH PowerPack 400/500/600/800 4 × rögzítőcsavar házaljreteszelés 2 × rögzítőcsavar fedél 2 × rögzítőcsavar fedél 2 × rögzítőcsavar kábeloldali tartó 1 × rögzítőcsavar kábeloldali tartó 2 × rögzítőcsavar zároldali tartó 1 × rögzítőcsavar kábeloldali tartó	5 Nm 2 Nm 2 Nm 1,3 Nm 5 Nm 5 Nm 1 Nm	Torx® T25, M5 × 20 M3,5 × 12 M3,5 × 12 (hegyes) Torx® T15 Torx® T25, M5 × 20 Torx® T25 Torx® T15, M3,5 × 12
3.5.9.25 Motorcover		
BOSCH Motorcover BDU37xx Rögzítőcsavarok alsó motorcover Rögzítőcsavarok motorcover	Első szerelés: 3 ± 0,5 Nm Utólagos beépítés: 2 ± 0,5 Nm Első szerelés: 3 ± 0,5 Nm Utólagos beépítés: 2 ± 0,5 Nm	Torx® TX 20 Torx® TX 20, 4 × 8 mm
3.5.9.26 Láncvédő		
Láncvédő BOSCH BDU37xx motorhoz Rögzítőcsavarok	max.10 Nm	M6 × 10, fej: max. 5 mm, hossz: max. 8,5 mm

3.5.9.27 Fényszóró		
FUXON fényszóró Rögzítőcsavar	>5 Nm	...
SUPERNOVA, M99 Pure/Pure+, V521s Rögzítőcsavar	2 Nm	M6 szerelőcsavar, önzáró anya, alátétgyűrű
SUPERNOVA, M99 Pure/Pure+, V521s Kormányzárcsavar	6 Nm	

*amennyiben az alkatrészen nem szerepelnek más adatok

4 Szállítás és tárolás

4.1 Szállítási súly és méretek

Szállítási súly és méretek

Típusz.	Vázméret	Méret Karton [cm]	Súly** [kg]	Szállítási súly [kg]
22-15-1027	45 cm	#	#	#
	50 cm	#	#	#
	55 cm	#	#	#
	60 cm	#	#	#
22-15-1028	45 cm	#	#	#
	50 cm	#	#	#
	55 cm	#	#	#
22-15-1029	45 cm	#	#	#
	50 cm	#	#	#
	55 cm	#	#	#
22-15-1038	45 cm	#	#	#
	50 cm	#	#	#
	55 cm	#	#	#
	60 cm	#	#	#
22-15-1039	45 cm	#	#	#
	50 cm	#	#	#
	55 cm	#	#	#
22-15-1040	45 cm	#	#	#
	50 cm	#	#	#
	55 cm	#	#	#

34. táblázat: Típuszám, modell és pedelec-fajta

**A pedelec-ek súlya akkumulátor nélkül

az utasítás készítésekor még nem állt rendelkezésre

4.2 Kialakított fogantyúk, emelési pontok

A kartonon nincsenek fogantyúk.

4.3 Szállítás

VIGYÁZAT

Bukás véletlen bekapcsolás esetén

Az elektromos hajtóműrendszer véletlen bekapcsolása esetén sérülésveszély áll fenn.

- ▶ Vegye ki az akkumulátort.

4.3.1 A szállítási rögzítés használata

Csak tárcsafékekkel rendelkező pedelec-ekre érvényes

VIGYÁZAT

Olajvesztés hiányzó szállítási rögzítésnél

A fék szállítási rögzítése megakadályozza a fék véletlen működtetését szállításkor vagy továbbításnál. Ellenkező esetben javíthatatlan károk keletkezhetnek a fékrendszeren vagy olajvesztés történhet, ami károsítja a környezetet.

- ▶ Soha ne húzza meg a kéziféket, ha ki van szerelve a kerék.
 - ▶ Szállításkor vagy továbbításnál mindig használja a szállítási rögzítést.
-
- ▶ Dugja a **szállítási rögzítéseket** a fékbetétek közé.
- ⇒ A szállítási rögzítés beszorul a két betét közé és megakadályozza az akaratlan tartós fékezést, aminek következtében fékfolyadék

léphet ki.

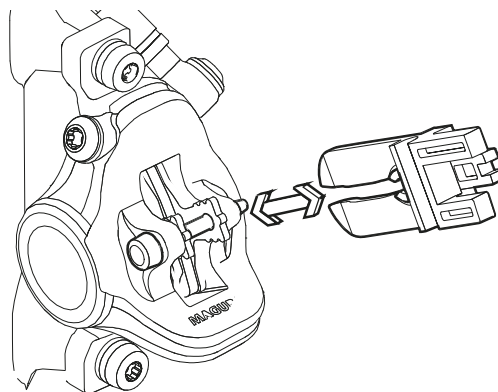

62. ábra: Szállítási rögzítés megfogatása

4.3.2 Pedelec szállítása

A lítium-ionos akkumulátorok nagy mennyiségű energiát tárolnak. Ezért a szállítás során bizonyos óvintézkedéseket kell tenni.

- ▶ Szállítás vagy utazás előtt merítse le az akkumulátort kb. 30%-ra.
- ▶ A célállomáson töltsen fel teljesen az akkumulátort.

4.3.2.1 Autóval

Kerékpártartók rendszerek, amelyeknél a pedelec fejére állítva a kormányhoz vagy a vázhoz van rögzítve, szállítás közben nem megengedett erőket okoznak az alkatrészekben. Ezáltal bekövetkezhet a teherhordó részek törése.

- ▶ Vegye ki az akkumulátort és minden kivehető alkatrészt (képernyő, kerékpárpumpa, vizes palack stb.) a pedelec-ből.
- ▶ Az akkumulátor szállítását száraz, tiszta és közvetlen napsugárzás ellen védett területen végezze.
- ▶ Soha ne használjon olyan kerékpártartó rendszert, amelyeknél a pedelec fejére állítva a kormányhoz vagy a vázhoz van rögzítve. A szaküzletben tanácsokat kap a tartórendszer szakszerű kiválasztásához és biztonságos használatához.
- ▶ Szállításkor figyelembe kell venni a menetkész pedelec súlyát.

4.3.2.2 Vonattal

A kerékpárfülkével rendelkező vonatokon a legtöbb esetben lehetséges pedelec-ek szállítása.

- ✓ Ha az eBike-ot a vonaton szeretné magával vinni, akkor figyelembe kell vennie, hogy a peronhoz vezető út nem mindenhol akadálymentes. Ennek megfelelően időt kell tervezni a bevezetésre és az átállásra.
- 1 Vásároljon kerékpárjegyet a pedelec-hez.
- 2 Csatlakoztassa a pedelec-et biztonságosan a fülkében.
- 3 Foglaljon helyet az utaskocsiban.

A nagysebességű vonatokon a kerékpár szállítása csak egyes útvonalakon lehetséges. Az akkumulátornak útközben legyen szilárdan rögzítve, és nem tölthető.

4.3.2.3 Tömegközlekedésben

A helyi tömegközlekedésben, például a buszokon vagy a HÉV-en a pedelec-ek általában kerékpárjegy ellenében vehetők igénybe. Kivételt jelentenek a regionális szállítási tilalmak. Erről a közlekedési szövetségek nyújtanak tájékoztatást.

4.3.2.4 Távolsági buszon

Felár ellenében a távolsági buszokon általában pedelec-t is lehet szállítani. De a helyek száma korlátozott. A szabály itt a következő: foglaljon időben. A pedelec-et azonban nem minden buszjárat szállítja. Utazás előtt érdeklődjön az adott távolsági buszszolgáltatónál.

4.3.2.5 Repülőgépen

Az utasszállító repülőgépeken tilos az akkumulátorok szállítása. A szokásos légitársaságok sem szállítanak utasszállító repülőgépen akkumulátor nélküli pedelec-et.

Mindazok számára, akik nem akarják nélkülözni a pedelec-et a nyaralás alatt, hasznos lehet felkutatni a nyaralási célállomás pedelec-kölcsönző állomásait. Ez azt jelenti, hogy a nyaralásom sem áll semmi a pedelec-ezés örömének útjába.

4.3.3 Pedelec továbbítása

- ▶ Magánfelhasználók nem továbbíthatnak akkumulátort. Közúton és légi úton nem.
- ▶ Javasoljuk, hogy a pedelec szállításához a szaküzletben vásárolja meg az eszközöket a pedelec szakszerű csomagolásához.

4.3.4 Akkumulátor szállítása

Akkumulátorok a veszélyes árukra vonatkozó előírások hatálya alá tartoznak. Magánszemélyek a közúti forgalomban sértetlen akkumulátorokat szállíthatnak.

Az ipari szállítás veszélyes áruk csomagolására, jelölésére és szállítására vonatkozó előírások betartását követelik. A nyitott érintkezőket le kell takarni és az akkumulátort biztonságosan be kell csomagolni.

4.3.5 Akkumulátor továbbítása

Az akkumulátor veszélyes árunak minősül, csomagolását és továbbítását csak szakképzett személyek végezhetik. Lépjen kapcsolatba a szaküzlettel.

4.4 Tárolás

- ▶ A pedelec-et, a fedélzeti számítógépet, az akkumulátort és a töltőkészüléket tárolja tiszta és napsugárzástól védett helyen. Az élettartam növelése érdekében ne tárolja a szabadban a készülékeket.

A pedelec optimális tárolási hőmérséklete

+10 ... +20 °C

35. táblázat: Az akkumulátor és a pedelec optimális tárolási hőmérséklete

- ✓ -10 °C alatti vagy +40 °C fölötti hőmérsékleteket alapvetően kerülni kell.
- ✓ Az akkumulátor hosszú élettartamához előnyös a kb. 10 °C és 20 °C közötti tárolás.
- ✓ Külön tárolja a pedelec-et, a fedélzeti számítógépet, akkumulátort és a töltőkészüléket.

4.4.1 Akkumulátor tárolási módja

Csak az ezzel a felszereltséggel rendelkező pedelec-ekre érvényes

Az akkumulátor rendelkezik olyan áramtakarékos tárolási üzemmóddal, amely minimálisra csökkenti az akkumulátor kisülését.

- ▶ A beállításokban állítsa be a CHARGE TO STORAGE tárolási üzemmódot.

4.4.2 Üzemszünet

Értesítés

Az akkumulátor használati szünet közben lemerül. Ezáltal az akkumulátor károsodhat.

- ▶ Az akkumulátort 6 hónaponként utána kell tölteni.

Ha az akkumulátor tartós ideig csatlakoztatva van a töltőkészülékre, az akku károsodhat.

- ▶ Soha nem szabad az akkumulátort tartós ideig csatlakoztatva hagyni a töltőkészüléken.

A fedélzeti számítógép akkumulátora használati szünet közben lemerül. Ezáltal javíthatatlanul károsodhat.

- ▶ 3 hónaponként legalább 1 óráig töltsse a fedélzeti számítógép akkumulátorát.

- ▶ Ha a pedelec-et akár négy hétig nem használja, vegye ki a fedélzeti számítógépet a tartójából. A fedélzeti számítógépet száraz környezetben szobahőmérsékleten tárolja.
- ▶ Ha a pedelec-et négy hétnél hosszabb időre üzemén kívül helyezi, elő kell készíteni az üzemszünetet.

4.4.2.1 Üzemszünet előkészítése

- ✓ Távolítsa el az akkumulátort a pedelec-ből. Töltsse fel 30%-60%-ra az akkumulátort.
- ✓ Tisztítsa meg a pedelec-et egy nedvességgel bepermetezett kendővel és konzerválja viaszspray-vel. Soha ne viaszozza be a fék súrlódó felületeit.
- ✓ Hosszú állásidő előtt ajánlatos átvizsgálást, alaptisztítást és konzerválást végeztetni a szaküzlettel.
- ✓ Fújja fel a gumiabroncsokat a maximális nyomásra. Ha a pedelec lapos gumikon áll, az oldalfal összenyomódik és megsérül.

4.4.2.2 Üzemszünet végrehajtása

- 1 A pedelec-et, az akkumulátort és a töltőkészüléket száraz és tiszta környezetben tárolja. Javasoljuk, hogy a tárolást füstjelzővel felszerelt nem lakott helyiségben végezze. Erre jól alkalmasak mintegy 10 °C - 20 °C környezeti hőmérsékletű száraz helyek.
- 2 6 hónap után ellenőrizze az akkumulátor töltési állapotát. Ha a **feltöltési szintjelző** LED-jei közül már csak egy világít, újra töltsse fel az **akkut** körülbelül 30%-60%-ra.
- 3 A kijelzőt 3 hónaponként legalább 1 óráig tölteni kell.
- 4 Rendszeresen ellenőrizze a légnyomást egy légnyomásmérővel.
- 5 Rendszeresen ellenőrizze a féket.
- 6 Rendszeresen nyomja össze a teleszkópos villát és a hátsó lengéscsillapítót, hogy némi olaj jusson a tömítésekhez, és a felfüggesztéselemek rugalmasak maradjanak.



5 Összeszerelés

FIGYELMEZTETÉS

Szemsérülés veszélye

Alkatrészek szakszerűtlen beállítása problémákat okozhat. Ezáltal súlyos arctájéki sérülések keletkezhetnek.

- ▶ Szerelés közben szemei védelmére mindig viseljen védőszemüveget.

VIGYÁZAT

Bukás- és zúzdásveszély véletlen bekapcsolás esetén

Az elektromos hajtóműrendszer véletlen bekapcsolása esetén sérülésveszély áll fenn.

- ▶ Vegye ki az akkumulátort.

- ✓ A pedelec összeszerelését tiszta és száraz környezetben végezze.
- ✓ A munkakörnyezet hőmérséklete 15 °C - 25 °C között legyen.
- ✓ Az alkalmazott szerelőállványnak legalább a 30 kg maximális súlyra szóló engedéllyel kell rendelkeznie.

5.1 Kicsomagolás

A csomagolóanyag főleg papírkartonból és műanyag fóliából áll.

- ▶ A csomagolást a hatósági előírások szerint ártalmatlanítsa (lásd 10. fejezet).
- ⇒ A pedelec-et a gyártóműben a teszteléshez összeszereljük és ezután a szállításhoz szétszereljük. A pedelec 95% - 98%-ban elő van szerelve.

A szállítmány részei

<input type="checkbox"/>	1 előszerelt pedelec
<input type="checkbox"/>	1 első kerék
<input type="checkbox"/>	2 pedál
<input type="checkbox"/>	2 gyorsár (opcionális)
<input type="checkbox"/>	1 töltőkészülék
<input type="checkbox"/>	1 használati utasítás CD-n
<input type="checkbox"/>	1 akkumulátor (a pedelec-től függetlenül szállítjuk)

5.2 Szükséges szerszámok

A pedelec felszereléséhez ezek a szerszámok szükségesek:

	Kés
	Csillagkulcs 8 mm, 9 mm, 10 mm, 13 mm, 14 mm és 15 mm
	Nyomatékkulcs 5 ... 40 Nm munkatartomány
	by.schulz kormány: TORX® toldatok: T50, T55 és T60
	Belső kulcsnyílású hatlapú kulcs 2 mm, 2,5 mm, 3 mm, 4 mm, 5 mm, 6 mm és 8 mm
	Csillagcsavarhúzó
	Laposcsavarhúzó

36. táblázat: Szükséges összeszerelő szerszámok



5.3 Üzembe helyezés

Mivel a pedelec első üzembe helyezése speciális szerszámokat és különleges szakismereteket követel, ezért ezt kizárólag képzett szakszeméllyel végeztesse.

A gyakorlat azt mutatja, hogy egy eladásra váró pedelec-et néhányszor spontán odaadják a vevőknek próbaútra, mihelyt menetkéssznek látszik.

- ▶ Ésszerű minden pedelec-et összeszerelés után azonnal teljesen használatra kész állapotba hozni.
- ▶ A szerelési jegyzőkönyvben (lásd 11.2 fejezet) a biztonságot érintő ellenőrzések, teszt és karbantartási munka le vannak írva.
- ▶ A pedelec menetképes állapotba hozásához hajtson végre minden szerelési munkát.
- ▶ A minőségbiztosítás dokumentálására szerelési jegyzőkönyvet kell kitölteni (lásd 11.1 fejezet).

5.3.1 Az akkumulátor vizsgálata

Az akkumulátort első töltés előtt át kell vizsgálni.

- ▶ Nyomja meg a **be-ki gombot (akkumulátor)**.
- ⇒ Ha a **feltöltési szintjelző** egyik LED-je sem világít, lehetséges, hogy az akkumulátor sérült.
- ⇒ Ha a feltöltési szintjelző (akkumulátor) legalább egy LED-je, de nem az összes LED világít, az akkumulátor teljesen feltölthető.



5.3.2 Kerék előszerelése

A gumiabroncsok oldalfalán egy ROTATION feliratú futásirányjelző nyíl található. Régebbi gumikon a „DRIVE” adat szerepel.

A futásirányjelző nyíl az ajánlott futásirányt adja meg. Közúti forgalomban használt gumik esetében a futásiránynak mindenképp vizuális okai vannak.



63. ábra: Futásirányjelző nyíl

Terepen a futásirány jelentősége lényegesen nagyobb, hiszen itt a profil képezi a fogazódást a felülettel. Amíg a hátsó kerék szerepe a hajtóerők átadása, addig az első kerék feladata a fékező- és kormányerők átadása. A hajtó- és fékezőerők hatásiránya különböző. Ezért néhány gumiabroncsot az első és a hátsó keréken ellentétesen szerelnek fel. Ezeken a gumiabroncsokon két futásirányjelző nyíl van:

- A FRONT futásirányjelző nyíl adja meg az első kerék ajánlott forgásirányát
- A REAR futásirányjelző nyíl adja meg a hátsó kerék ajánlott forgásirányát.



64. ábra: Futásirányjelző nyíl MTB gumiabroncsokon

- ▶ A kerék villába való behelyezésénél a futásirányjelző nyílnek menetirányba kell mutatnia.
- ▶ Léteznek futásirány-független gumiabroncsprofilok is futásirányjelző nyíl nélkül.



5.3.3 Kerék beszerelése SUNTOUR villába

Csak az ilyen felszereltségű Suntour villákra érvényes

5.3.3.1 Csavaros tengely (12AH2 és 15AH2)

Csak az ilyen felszereltségű Suntour villákra érvényes

- ✓ Beszerelés előtt arra kell ügyelni, hogy az O-gyűrű helyesen illeszkedjen a menetes részen.
- 1 Helyezze be az első kereket a villa agytengely felfogatásaiba.
- 2 Tolja be a tengelyt a hajtómű felőli oldalon az agyba.

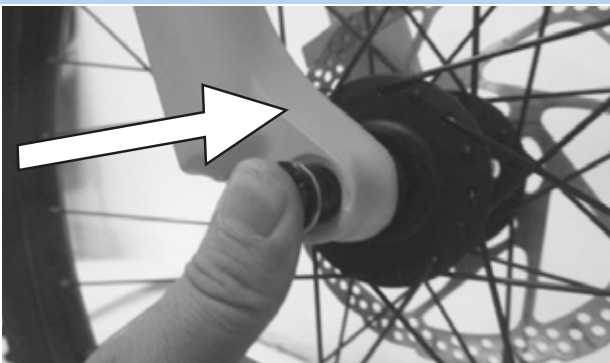

65. ábra: A tengely betolása nyílirányban

- 3 6 mm-es belső kulcsnyílású kulccsal húzza meg a tengelyt 8-10 Nm nyomatékra. A tengely menetének láthatónak kell lennie.



66. ábra: A tengely meghúzása nyílirányban

- 4 Tegye be a rögzítőcsavart a hajtóművel ellentétes oldalon.



67. ábra: Rögzítőcsavar beszerelése

- 5 Húzza meg a rögzítőcsavart 5 mm-es belső kulcsnyílású kulccsal 5–6 Nm nyomatékra.

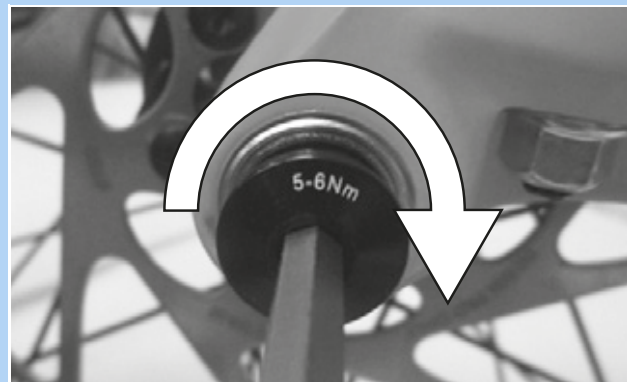

68. ábra: A rögzítőcsavar meghúzása

⇒ A kerék be van szerelve.



5.3.3.2 20 mm-es kereszttenyely

Csak az ilyen felszereltségű Suntour villákra érvényes

VIGYÁZAT

Bukás meglazult kereszttenyely következtében

Meghibásodott vagy hibásan felszerelt kereszttenyely beakadhat a féktárcsába és blokkolhatja a kereket. Ennek bukás lehet a következménye.

- Soha ne szereljen be hibás kereszttenyelyt.

Bukás meghibásodott vagy hibásan beszerelt kereszttenyely következtében

A féktárcsa működés közben nagyon felforrósodik. Ez kárt okozhat a kereszttenyely részeiben. A kereszttenyely meglazul. Ennek személyi sérülésekkel járó bukás a következménye.

- A kereszttenyelynek és a féktárcsának egymással szemben kell lennie.

Bukás a kereszttenyely hibás beállítása következtében

Elégtelen szorítóerő kedvezőtlen erőbevezetéshez vezet. A teleszkópos villa vagy a dugaszolható tengely eltörhet. Ennek személyi sérülésekkel járó bukás a következménye.

- Soha nem szabad a kereszttenyelyt szerszámmal (pl. kalapáccsal vagy fogóval) rögzíteni.

- 1 Tolja be a kereszttenyelyt a hajtómű felőli oldalon az agyba.

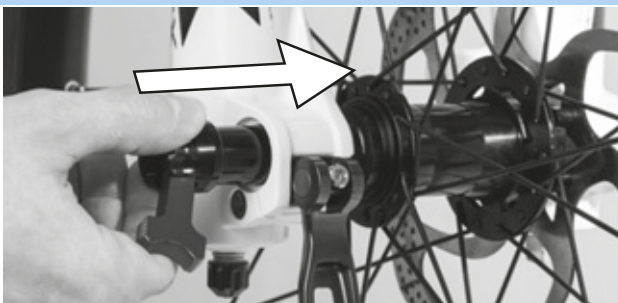

69. ábra: A kereszttenyely betolása nyílrányban

- 2 Húzza meg a piros karral a kereszttenyelyt.

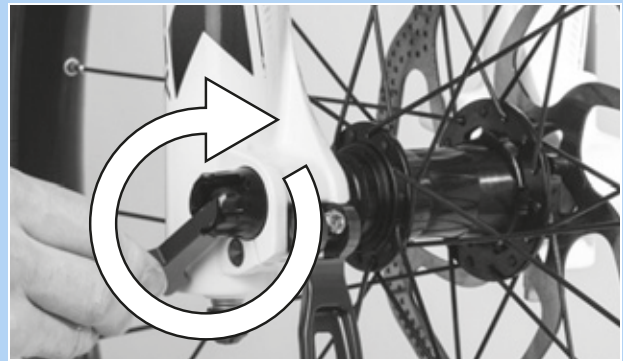

70. ábra: A tengely meghúzása nyílrányban

- 3 Tolja be a piros kart a kereszttenyelybe.

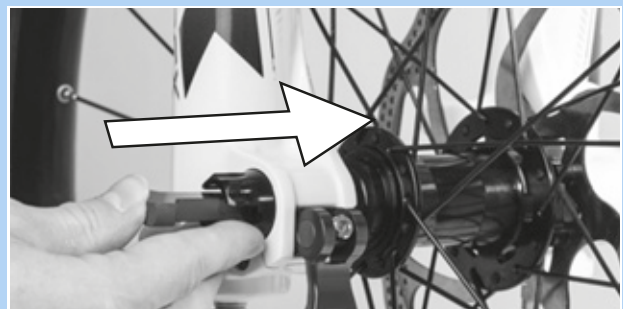

71. ábra: Piros kar betolása nyílrányban

- 4 Zárja a gyorszárát.



72. ábra: A gyorszár nyomása nyílrányban

⇒ A kereszttenyely biztosítva van.



- 5** Ellenőrizze a gyorskioldó helyzetét és szorítóerejét. A gyorskioldónak síkban kell lenni a rugóstaggal.



73. ábra: A gyorskioldó kar tökéletes helyzete

- 6** Szükség szerint állítsa be a gyorskioldó szorítóerejét 4 mm-es belső kulcsnyílású hatlapú kulccsal.

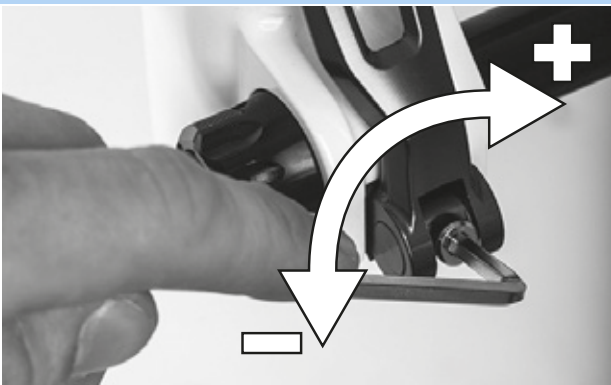

74. ábra: A gyorsár szorítóerejének beállítása

- 7** Ellenőrizze a gyorskioldó kar helyzetét és szorítóerejét.

⇒ A kerék be van szerelve.



5.3.3.3 Q-LOC gyorsár

Csak az ilyen felszereltségű Suntour villákra érvényes

VIGYÁZAT

Bukás meglazult gyorsár következtében

Meghibásodott vagy hibásan felszerelt gyorsár beakadhat a féktárcsába és blokkolhatja a kereket. Ennek bukás lehet a következménye.

- Soha ne szereljen be hibás gyorsárát.

Bukás meghibásodott vagy hibásan beszerelt gyorsár következtében

A féktárcsa működés közben nagyon felforrósodik. Ez kárt okozhat a gyorsár részeiben. A gyorsár meglazul. Ennek személyi sérülésekkel járó bukás a következménye.

- Az első kerék gyorskioldó karjának és a féktárcsának egymással szemben kell lennie.

Bukás a szorítóerő hibás beállítása következtében

Túl nagy szorítóerő sérülést okoz a gyorsárban, így az elveszti működőképességét. Elégtelen szorítóerő kedvezőtlen erőbevezetéshez vezet. A teleszkópos villa vagy a gyorsár eltörhet. Ennek személyi sérülésekkel járó bukás a következménye.

- Soha nem szabad a gyorsárát szerszámmal (pl. kalapáccsal vagy fogóval) rögzíteni.
- Csak előírászerűen beállított szorítóerővel rendelkező gyorskioldót használjon.

- ✓ Szerelés előtt arra kell figyelni, hogy a gyorsár karimája ki legyen engedve. Nyissa teljesen a kart.

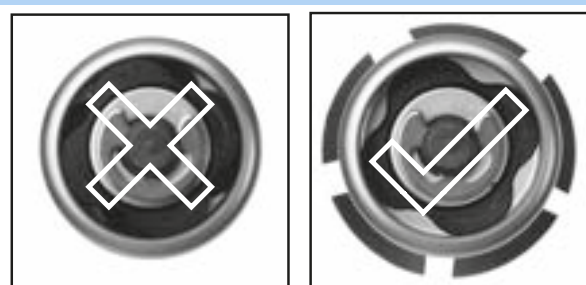

75. ábra: Zárt és nyitott karima

- 1 Tolja be a gyorsárát annyira, amíg kattantást nem hall. Győződjön meg róla, hogy a karima ki van engedve.



76. ábra: A gyorsár betolása nyilirányban

- 2 Állítsa be a feszítést félig nyitott gyorskioldóval, amíg a karima felfekszik az agytengely felfogatására.



77. ábra: A feszítés beállítása

- 3 Zárja teljesen gyorsárát. Ellenőrizze a szilárd rögzítést és adott esetben a karimán igazítsa a beállításon.



78. ábra: A gyorsár zárása

- ⇒ A kerék be van szerelve.



5.3.4 LIMOTEC nyeregcső előkészítése

Csak az ezzel a felszereltséggel rendelkező pedelec-ekre érvényes

- 1 Számítsa ki a nyeregcső beállítását a kerékpáros lábának hosszától függően a következő ülésmagasság-képlettel:
ülésmagasság (SH) = belső lábhossz (I) \times 0,9
- 2 Süllyessze mélyebbre a nyeregcsövet a nyeregszárba
- 3 Közben a vázban lévő nyeregcsőbovden hosszát a távirányítóig utána kell húzni a nyeregcső süllyesztésével arányosan.
- 4 Szükség szerint rövidítse a nyeregcsőbovdent a kormányon



5.4 Az akkumulátor előkészítése

5.4.1 Az akkumulátor vizsgálata

Az akkumulátort első töltés előtt át kell vizsgálni.

1 Nyomja meg a **be-ki gombot (akkumulátor)**.

⇒ Ha a feltöltési szintjelző egyik LED-je sem világít, lehetséges, hogy az akkumulátor sérült.

⇒ Ha a feltöltési szintjelzőn legalább egy, de nem az összes LED világít, az akkumulátor teljesen feltölthető.

5.4.2 Akkumulátor-rögzítőkar utólagos felszerelése

Ha SuperCore vagy UltraCore akkumulátornál hiányzik az akkumulátor-rögzítőkar, a kar utólag felszerelhető.

5.4.2.1 Váz előkészítése

1 A kék vonal mentén vágja ki a 11.4 fejezetből a fúrési sablont.

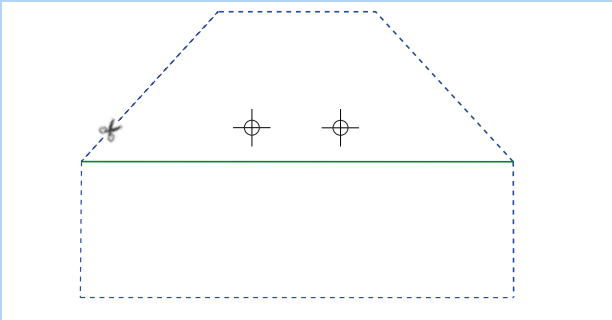

79. ábra: Kivágás a kék vonal mentén

2 Hajtsa be a fúrési sablont a zöld vonal mentén.

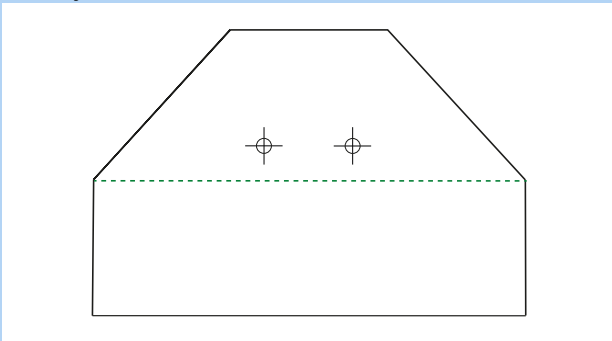

80. ábra: Behajtás a zöld vonal (1. vonal) mentén

3 Tegye a vázra a fúrési sablont és állítsa be a megfelelő helyzetet.

4 Ragasztással rögzítse a fúrési sablont.

5 Pontozóval jelölje be a lyukakat.

6 Fúrja elő $\varnothing 3,3$ mm (M4) fúróval.

7 Vágja ki az M4 menetet.

5.4.2.2 Rögzítőkar szerelése

1 Dugja a süllyesztett fejű csavarokat (1) az alaplemezbe (2).

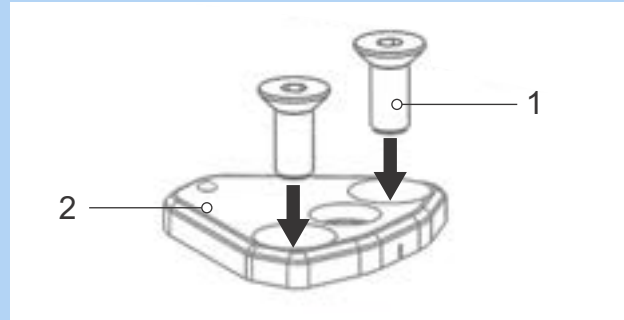

81. ábra: Süllyesztett fejű csavarok bedugása az alaplemezbe

2 Lánclapcsavarok segítségével kösse össze a rögzítőkart az alaplemezrel. Használjon csavarrögzítőt.

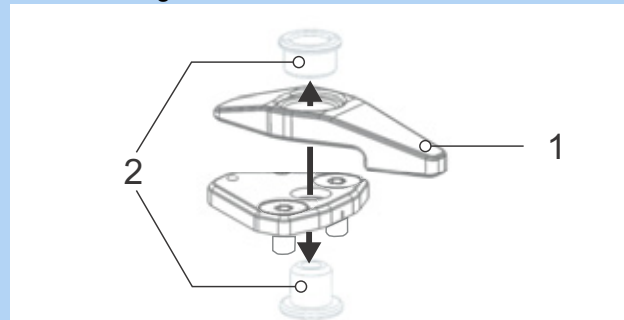

82. ábra: Rögzítőkar összekötése az alaplemezrel

3 Csavarozza be a vázba M4 kulccsal a süllyesztett fejű csavarokat. Használjon csavarrögzítőt.

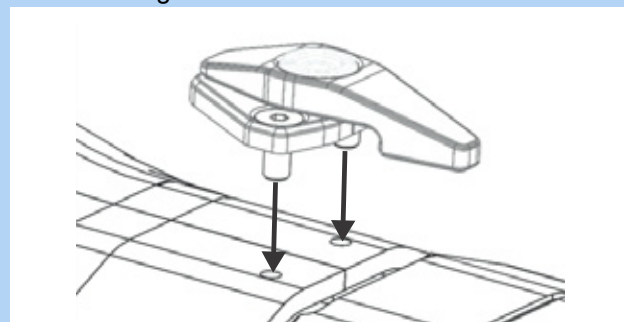

83. ábra: Kar csavarozása a vázra



5.4.3 A pedálok felszerelése

Azért, hogy a pedálok hajtás közben ne lazuljanak meg, két különböző menettel rendelkeznek.

- Menetirányba nézve bal pedál balmenetes és jelölése L.
- Menetirányba nézve jobb pedál jobbmenetes és jelölése R.

A jelölés vagy a fej végén, a tengelyen, vagy a pedáltesten található.



84. ábra: Példa: pedálok jelölése

- 1 Kenje le a két pedál menetét vízálló zsírral.
- 2 Az L betűvel jelölt pedált kézzel az óramutató járásával ellenkező irányban menetirányba nézve a bal hajtókarral forgassa.



85. ábra: L pedál a bal hajtókáron

- 3 Az R betűvel jelölt pedált kézzel az óramutató járásának irányában menetirányba nézve a jobb hajtókarral forgassa.



86. ábra: R pedál a jobb hajtókáron

- 4 15 mm-es csavarkulccsal húzza meg a bal pedál menetét az óramutató járásával ellentétes irányban és a jobb pedál menetét az óramutató járásának irányában 33 Nm - 35 Nm meghúzási értékkel.



5.4.4 A kormányzár és a kormány ellenőrzése

5.4.4.1 A kötések ellenőrzése

- 1 Álljon a pedelec elé. Fogja az első kereket lábai közé. Fogja meg a kormány markolatait.
- 2 Próbálja meg a kormányt az első kerék irányára ellenében elfordítani.
 - ⇒ A kormányzárnak nem szabad eltolhatónak vagy elfordíthatónak lennie.
- 3 Ha a kormányzár elfordul, ellenőrizze a rögzítést.
 - ⇒ Ha nem lehet rögzíteni a kormányzárát, lépjen kapcsolatba a szaküzlettel.

5.4.4.2 Szilárd rögzítés ellenőrzése

- 1 Támaszkodjon teljes testsúlyával a kormányra.
 - ⇒ A kormány nem mozdulhat lefelé a villában.

Kormányzár I kivitelű gyorskioldóval

- 2 Ha a kormány mozgatható, növelje a gyorszár gyorskioldó karjának feszítését.
- 3 A gyorskioldó kar nyitott helyzetében fordítsa a recézett szélű csavart az óramutató járásának irányában.
- 4 Zárja a gyorskioldót és újra ellenőrizze a szilárd rögzítést.
- 5 Ha nem lehet rögzíteni a kormányt, lépjen kapcsolatba a szaküzlettel.

Kormányzár II kivitelű gyorskioldóval és csavaros kormányzár

- ▶ Ha nem lehet rögzíteni a kormányt, lépjen kapcsolatba a szaküzlettel.

5.4.4.3 A csapághézag ellenőrzése

- 1 Tegye egyik kezének ujjait a felső kormánycsapágyersely köré. Másik kezével húzza meg az első kerék fékét és próbálja meg előre és hátrafelé tolni a pedelec-et. Vegye figyelembe, hogy teleszkópos villáknál és tárcsafékeknél lehetséges egy érezhető hézag a kiverődött csapágyerselyek vagy a fékbetét hézaga következtében.
 - ⇒ A csapágy perselyfelei nem mozdulhatnak el egymáshoz képest.
- 2 A lehető leggyorsabban állítsa be a csapághézagot a kormányzár javítási kézikönyve szerint, mert különben a csapágy megsérülhet. Lépjen kapcsolatba a szaküzlettel.

5.5 A pedelec eladása

- ▶ Töltse ki a pedelec okmányát a használati utasítás borítólapján.
- ▶ Jegyezze fel az akkumulátorkulcs gyártóját és számát.
- ▶ Állítsa be a pedelec-et, lásd 6.5 fejezet.
- ▶ Állítsa be a kitámasztót, a váltókart.
- ▶ Igazítsa el a kerékpárost a pedelec minden funkciójáról (lásd 6.3 fejezet).

6 Üzemeltetés

6.1 Kockázatok és veszélyek

FIGYELMEZTETÉS

Személyi sérülések és halál holttér következtében

A közlekedés más résztvevői, mint a buszok, teherautók, személygépkocsik vagy gyalogosok gyakran alábecsülik a pedelec sebességét. Szintén gyakran előfordul, hogy a közúti forgalomban nem észlelik a pedelec-et. Ennek súlyos, ill. halálos kimenetelű személyi sérüléssel járó baleset lehet a következménye.

- ▶ Viseljen védősisakot. A védősisaknak fényvisszaverő csíkokkal vagy jól felismerhető színű világítással kell rendelkezni.
- ▶ A ruházat lehetőleg világos vagy fényvisszaverő legyen. Fluoreszkáló anyag is alkalmas. Még több biztonságot nyújtanak láthatósági mellények, ill. vállszalagok a felsőtest számára.
- ▶ Mindig defenzíven kerékpározzon.
- ▶ Kanyarodó járműveknél ügyeljen a holttérre. Jobbra kanyarodó közlekedőknél elővigyázatosságból csökkentse a sebességet.

Személyi sérülések és halál vezetési hibák következtében

A pedelec nem kerékpár. Vezetési hibák és alábecsült sebességek gyorsan veszélyes helyzetekhez vezetnek. Ennek súlyos, ill. halálos kimenetelű személyi sérüléssel járó baleset lehet a következménye.

- ▶ Főleg, ha hosszabb ideje nem kerékpározott, lassan szokjon hozzá a közúti forgalomhoz és a sebességhez, mielőtt 12 km/h fölötti sebességgel közlekedne.
- ▶ Lépésenként növelje a rásegítési fokozatokat.
- ▶ Rendszeresen gyakorolja a teljes lefékezést.
- ▶ Végezzen vezetésbiztonsági tréninget.

FIGYELMEZTETÉS

Személyi sérülések és halál figyelemelterelés következtében

Koncentráció hiánya a közúti forgalomban növeli baleset kockázatát. Ennek súlyos személyi sérülésekkel járó bukás lehet a következménye.

- ▶ Soha ne hagyja elterelni figyelmét a fedélzeti számítógép vagy a mobiltelefon miatt.
- ▶ Ha olyan adatokat ad be a fedélzeti számítógépbe, amelyek túlmennek a rásegítési fok váltásán, állítsa meg a pedelec-et. Az adatok beadását csak álló helyzetben végezze.

VIGYÁZAT

Bukás laza ruházat következtében

A kerekek küllői és a lánchajtómű beránthatják a cipőfűzőt, sálát vagy más laza ruhadarabokat. Ennek személyi sérülésekkel járó bukás lehet a következménye.

- ▶ Viseljen szilárd lábbelit és szorosan a testre simuló ruházatot.

Bukás fel nem ismert károk következtében

Bukás, baleset vagy a pedelec felborulása után nehezen felismerhető károk keletkezhetnek, pl. a fékrendszeren, a gyorszáracon vagy a vázon. Ennek személyi sérülésekkel járó bukás lehet a következménye.

- ▶ Helyezze üzemén kívül a pedelec-et. Lépjen kapcsolatba a szaküzlettel.

 **VIGYÁZAT**
Bukás anyagkifáradás következtében

Intenzív használat anyagkifáradást okozhat. Anyagkifáradás esetén egy alkatrész hirtelen meghibásodhat. Ennek személyi sérülésekkel járó bukás lehet a következménye.

- ▶ Anyagkifáradásra utaló jel esetén azonnal helyezze üzemem kívül a pedelec-et. Bízson meg szaküzletet az alkatrész átvizsgálásával.
- ▶ Rendszeresen bízza meg a szaküzletet az előírt ellenőrzések végrehajtásával. Ellenőrzés közben a szaküzlet megvizsgálja a pedelec-en az anyagkifáradás jeleit a vázon, villán, a rugózó elemek felfüggesztésén (ha vannak ilyenek) és a kompozit anyagokból készült alkatrészekben.

A közvetlen környezetben ható hőszugárzás (pl. fűtés) miatt a karbon törékeny lesz. A karbonalkatrész törésének személyi sérülésekkel járó bukás lehet a következménye.

- ▶ Soha ne tegye ki a pedelec-en lévő karbonrészeket erős hőforrások hatásának.

Bukás rossz útviszonyok következtében

Rögzítetlen tárgyak, például ágak és gallyak beakadhatnak a kerekekbe, és személyi sérüléssel járó bukást okozhatnak.

- ▶ Vegye figyelembe az útviszonyokat.
- ▶ Lassan hajtson és idejében fékezzen.

Nedves utakon a *gumiabroncsok* megcsúszhatnak. Emellett nedvesség esetén meghosszabbodott fékúttal kell számolni. A fékezési érzet eltér a megszokott érzéstől. Ezáltal az ellenőrzés elvesztése vagy bukás következhet be, aminek személyi sérülés lehet a következménye.

- ▶ Esőben lassan hajtson és idejében fékezzen.

 **VIGYÁZAT**
Bukás szennyeződés következtében

Durva szennyeződések zavarhatják a pedelec, például a fékek működését. Ennek személyi sérülésekkel járó bukás lehet a következménye.

- ▶ Kerékpározás előtt távolítsa el a durva szennyeződések.

Értesítés

Hő vagy közvetlen napsugárzás következtében a *guminyomás* a megengedett maximális nyomás fölé emelkedhet. Ezáltal a *gumiabroncs* károsodhat.

- ▶ Pedelec parkolása árnyékban.
- ▶ Forró napokon rendszeresen ellenőrizze és szükség szerint szabályozza be a *guminyomást*.

Hegyről le kerékpározva magas sebességeket érhet el. A pedelec a 25 km/h határ csak rövid idejű túllépésére készült. Nagyobb tartós terhelésnél különösen a *gumiabroncsok* meghibásodhatnak.

- ▶ Ha a sebesség meghaladja a 25 km/h-t, fékezze le a pedelec-et.

A nyitott kialakítás miatt a behatoló folyadék fagypont körüli hőmérsékleteken zavarhat bizonyos funkciókat.

- ▶ Tartsa mindig szárazon és fagymentesen a pedelec-et.
- ▶ Ha a pedelec-et 3 °C alatti hőmérsékleten használja, előtte a szaküzlettel ellenőrzést kell végeztetni és elő kell készítenni téli használatra.

A terepkerékpározás erősen megterheli a karok ízületeit. Az útburkolat állapotának és a testi fitnessnek megfelelően 30 - 90 percenként tartson szünetet.

6.2 Tippek hosszabb hatótávolság eléréséhez

A pedelec hatótávolsága sok befolyásoló tényezőtől függ. Egy akkumulátor-feltöltéssel kevesebb mint 20 kilométer éppúgy lehetséges, mint a 100 kilométer lényeges túllépése. Igénybevételt jelentő utak előtt tesztelje a pedelec hatótávolságát. Általánosságban van egy pár tipp, amivel maximalizálható a hatótávolság.

Felfüggesztéselemek

- ▶ Terepen vagy zúzott köves utakon csak szükség esetén nyissa a teleszkópos villát és a lengéscsillapítót. Aszfaltozott utakon vagy hegyi kerékpározásnál reteszelve a teleszkópos villát és a lengéscsillapítót.

Menetteljesítmény

Minél több saját teljesítményt fejt ki a kerékpáros, annál nagyobb az elérhető hatótávolság.

- ▶ Kapcsoljon vissza 1–2 sebességgel, hogy ezzel növelje a befektetett erőt, ill. a pedálhajtási frekvenciát.

Taposási frekvencia

- ▶ Kerékpározzon percenként 50 fordulat fölötti pedálhajtási frekvenciával. Ez optimalizálja az elektromos hajtás hatásfokát.
- ▶ Kerülje a nagyon lassú pedálozást.

Súly

- ▶ Csökkentse minimálisra a pedelec és a csomag összsúlyát.

Indulás és fékezés

- ▶ Hosszú távolságon egyenletes sebességgel haladjon.
- ▶ Kerülje a gyakori indulást és fékezést.

Rásegítési fok

- ▶ Minél kisebb a kiválasztott rásegítési fokozat, annál magasabb a hatótávolság.

Kapcsolási viselkedés

- ▶ Indulásnál és emelkedőkön kisebb fokozatot rakjon be és alacsony rásegítési fokozatot használjon.
- ▶ A terepnek és a sebességnek megfelelően kapcsoljon fel.
- ▶ Percenként 50-80 közötti hajtókarfordulat az optimális.
- ▶ Váltás közben kerülje a hajtókarokra ható nagy terhelést.
- ▶ Idejében kapcsoljon vissza, pl. emelkedők előtt.

Gumiabroncs

- ▶ Mindig a talajnak megfelelő gumiabroncsokat válassza. Általában finom profilok könnyebben gurulnak, mint a durvák. Magas bütykök és nagy köztes terek legtöbbször kedvezőtlenül hatnak az energiafogyasztásra.
- ▶ Aszfaltra érvényes: Mindig a megengedett maximális guminyomással haladjon.
- ▶ Zúzottköves utakon vagy puha erdei és mezei talajon át vezető terepre érvényes: Minél alacsonyabb a guminyomás, annál kisebb a gördülési ellenállás és így az elektromos hajtóműrendszer energiafogyasztása.

Akkumulátor

Csökkenő hőmérséklettel nő a villamos ellenállás. Az akkumulátor teljesítőképessége csökken. Ezért télen a megszokott hatótávolság csökkenésével kell számolni.

- ▶ Télen használjon hővédő takarót az akkumulátorhoz.

A hatótávolság szintén függ az akkumulátor korától, ápolási és töltési állapotától.

- ▶ Ápolja az akkumulátort és szükség esetén cserélje ki a régebbi akkumulátorokat.

6.3 Hibaüzenet

6.3.1 Kijelző

Az elektromos hajtóműrendszer folyamatosan felügyeli önmagát és abban az esetben, ha hibát ismer fel, ezt egy figyelmeztető szimbólummal vagy egy kódolt számmal jelzett hibával hibaüzenetként mutatja. A hiba fajtájától függően a rendszer adott esetben automatikusan lekapcsol. Ha a motor már nem is nyújt rásegítést, a pedelec még kerékpárként tovább használható.

6.3.1.1 Állapotjelző LED

A kijelzőben balra fent egy állapotjelző LED található.

Szín	Villogási minta	Állapot
ZÖLD	világít	1 Csatlakoztassa a rendszert a karbantartási eszközre a szaküzletben.
PIROS	világít	1 Indítsa újra a rendszert. 2 Ha továbbra is pirosan világít a Remote, cseréltesse ki a komponenst a szaküzletben.
PIROS	villog	1 Indítsa újra a rendszert. 2 Ha továbbra is pirosan világít a Remote, cseréltesse ki a komponenst a szaküzletben.

37. táblázat: Állapotjelző LED

6.3.1.2 Figyelmeztetések

Veszélyes helyzetekben a kijelzőn figyelmeztető szimbólumok láthatók.

Szimbólum	Leírás	Megoldási lehetőség
	A hőmérséklet 4 °C alatt van	<ul style="list-style-type: none"> ▶ Óvatosan kerékpározzon. ▶ Hajtsa végre a téli védelmet.
	A szimbólum hibára figyelmeztet	<ol style="list-style-type: none"> 1 Indítsa újra a rendszert. 2 Ha a probléma továbbra is fennáll, lépjen kapcsolatba a szaküzlettel.
	Átfogó ellenőrzés esedékes	<ul style="list-style-type: none"> ▶ Ellenőrizze, hogy a gomb, pl. behatolt szennyeződés következtében szorul-e. ▶ Adott esetben tisztítsa meg a gombot.
	Motor túlhőmérséklet	<p>A jármű rásegítéséhez csak csökkentett teljesítmény áll rendelkezésre.</p> <ul style="list-style-type: none"> ▶ Hagyja lehűlni a pedelec-et.
	A teljesítmény csökkentése	<p>A jármű rásegítéséhez csak csökkentett teljesítmény áll rendelkezésre.</p> <ul style="list-style-type: none"> ▶ Lépjen kapcsolatba a szaküzlettel.
	Alacsony guminyomás	<p>A funkció csak guminyomás-érzékelő esetén áll rendelkezésre.</p> <ul style="list-style-type: none"> ▶ Ellenőrizze és szükség szerint állítsa be a guminyomást.

38. táblázat: A kijelzőn látható figyelmeztető üzenetek listája

6.3.1.3 Hibaüzenetek



87. ábra: Hibaüzenet példa

► Nyomja meg a Menü gombot.

⇒ A hiba nyugtázása megtörtént.

⇒ A kijelző a DRIVE FŐMENÜT mutatja.

Ha a hibát nem lehet nyugtázni, végezze el a megfelelő megoldási lehetőségeket a következő táblázatokból.

Kód	Leírás	Megoldási lehetőség
0A-01, 0B-01	Remote Communication Error	<ol style="list-style-type: none"> 1 Indítsa újra a rendszert. 2 Ha a probléma továbbra is fennáll, lépjen kapcsolatba a szaküzlettel.
0A-02, 0B-02	Remote-Display Communication Error	<ol style="list-style-type: none"> 1 Indítsa újra a rendszert. 2 Kapcsolja ki a rendszert. 3 Távolítsa el a fedélzeti számítógépet a tartóból, ellenőrizze és adott esetben tisztítsa meg az érintkezőket. 4 Helyezze be a Remote-ot. 5 Indítsa a rendszert. 6 Ha a probléma továbbra is fennáll, lépjen kapcsolatba a szaküzlettel.
0A-03, 0A-04, 0A-05, 0A-06, 0B-03, 0B-04, 0B-05, 0B-06	Remote-Battery Communication Error	<ol style="list-style-type: none"> 1 Indítsa újra a rendszert. 2 Kapcsolja ki a rendszert. 3 Távolítsa el az akkumulátort a tartóból, ellenőrizze és adott esetben tisztítsa meg az érintkezőket. 4 Szerelje be az akkumulátort. 5 Indítsa a rendszert. 6 Ha a probléma továbbra is fennáll, lépjen kapcsolatba a szaküzlettel.

39. táblázat: A kijelzőn látható hibaüzenetek listája

Kód	Leírás	Megoldási lehetőség
0A-07, 0B-07	Remote-Speednode Communication Error	<ol style="list-style-type: none"> 1 Indítsa újra a rendszert. 2 Ha a probléma továbbra is fennáll, lépjen kapcsolatba a szaküzlettel.
0A-08, 0B-08	Remote-Gear Shift Communication Error	<ol style="list-style-type: none"> 1 Indítsa újra a rendszert. 2 Ha a probléma továbbra is fennáll, lépjen kapcsolatba a szaküzlettel.
0A-0A, 0B-0A	Remote-Charger Communication Error	<ol style="list-style-type: none"> 1 Indítsa újra a rendszert. 2 Kapcsolja ki a rendszert. 3 Válassza le a töltőkészüléket a rendszerről és a dugaszoló aljzatról. 4 Várjon, amíg elalszik az állapotjelző LED. 5 Ellenőrizze a pedelec és a töltőkészülék érintkezőit, és szükség esetén tisztítsa meg őket. 6 Csatlakoztassa újra a töltőkészüléket a dugaszoló aljzathoz. 7 Csatlakoztassa újra a töltőkészüléket a rendszerhez. 8 Indítsa a rendszert. 9 Ha a probléma továbbra is fennáll, lépjen kapcsolatba a szaküzlettel.
0A-0B, 0B-0B	Remote-Lock Communication Error	<ol style="list-style-type: none"> 1 Indítsa újra a rendszert. 2 Ha a probléma továbbra is fennáll, lépjen kapcsolatba a szaküzlettel.
0C-00	Remote Identification Error	<ol style="list-style-type: none"> 1 Indítsa újra a rendszert. 2 Ha a probléma továbbra is fennáll, lépjen kapcsolatba a szaküzlettel.
0C-01	Remote-Motor Identification Error	<ol style="list-style-type: none"> 1 Indítsa újra a rendszert. 2 Ha a probléma továbbra is fennáll, lépjen kapcsolatba a szaküzlettel.
0C-02	Remote-Display Identification Error	<ol style="list-style-type: none"> 1 Indítsa újra a rendszert. 2 Kapcsolja ki a rendszert. 3 Távolítsa el a fedélzeti számítógépet a tartóból, ellenőrizze és adott esetben tisztítsa meg az érintkezőket. 4 Helyezze be a Remote-ot. 5 Indítsa a rendszert. 6 Ha a probléma továbbra is fennáll, lépjen kapcsolatba a szaküzlettel.

39. táblázat: A kijelzőn látható hibaüzenetek listája

Kód	Leírás	Megoldási lehetőség
0C-03, 0C-04, 0C-05, 0C-06,	Remote-Battery Identification Error	<ol style="list-style-type: none"> 1 Indítsa újra a rendszert. 2 Kapcsolja ki a rendszert. 3 Távolítsa el az akkumulátort a tartóból, ellenőrizze és adott esetben tisztítsa meg az érintkezőket. 4 Szerelje be az akkumulátort. 5 Indítsa a rendszert. 6 Ha a probléma továbbra is fennáll, lépjen kapcsolatba a szaküzlettel.
0C-07	Remote-Speednode Identification Error	<ol style="list-style-type: none"> 1 Indítsa újra a rendszert. 2 Ha a probléma továbbra is fennáll, lépjen kapcsolatba a szaküzlettel.
0C-08	Remote-Gear Identification Error	<ol style="list-style-type: none"> 1 Indítsa újra a rendszert. 2 Ha a probléma továbbra is fennáll, lépjen kapcsolatba a szaküzlettel.
0C-0A	Remote-Charger Identification Error	<ol style="list-style-type: none"> 1 Indítsa újra a rendszert. 2 Kapcsolja ki a rendszert. 3 Válassza le a töltőkészüléket a rendszerről és a dugaszoló aljzatról. 4 Várjon, amíg elalszik az állapotjelző LED. 5 Ellenőrizze a pedelec és a töltőkészülék érintkezőit, és szükség esetén tisztítsa meg őket. 6 Csatlakoztassa újra a töltőkészüléket a dugaszoló aljzathoz. 7 Csatlakoztassa újra a töltőkészüléket a rendszerhez. 8 Indítsa a rendszert. 9 Ha a probléma továbbra is fennáll, lépjen kapcsolatba a szaküzlettel.
0C-0B	Remote-Lock Identification Error	<ol style="list-style-type: none"> 1 Indítsa újra a rendszert. 2 Ha a probléma továbbra is fennáll, lépjen kapcsolatba a szaküzlettel.
0D-01	Motor Authentication Error	<ol style="list-style-type: none"> 1 Indítsa újra a rendszert. 2 Ha a probléma továbbra is fennáll, lépjen kapcsolatba a szaküzlettel.
0D-02	Display Authentication Error	<ol style="list-style-type: none"> 1 Indítsa újra a rendszert. 2 Kapcsolja ki a rendszert. 3 Távolítsa el a fedélzeti számítógépet a tartóból, ellenőrizze és adott esetben tisztítsa meg az érintkezőket. 4 Helyezze be a Remote-ot. 5 Indítsa a rendszert. 6 Ha a probléma továbbra is fennáll, lépjen kapcsolatba a szaküzlettel.

39. táblázat: A kijelzőn látható hibaüzenetek listája

Kód	Leírás	Megoldási lehetőség
0D-03, 0D-04, 0D-05, 0D-06,	Battery Authentication Error	<ol style="list-style-type: none"> 1 Indítsa újra a rendszert. 2 Kapcsolja ki a rendszert. 3 Távolítsa el az akkumulátort a tartóból, ellenőrizze az érintkezőket és adott esetben tisztítsa meg. 4 Szerelje be az akkumulátort. 5 Indítsa a rendszert. 6 Ha a probléma továbbra is fennáll, lépjen kapcsolatba a szaküzlettel.
0D-07	Speednode Authentication Error	<ol style="list-style-type: none"> 1 Indítsa újra a rendszert. 2 Ha a probléma továbbra is fennáll, lépjen kapcsolatba a szaküzlettel.
0D-08	Gear Shift Authentication Error	<ol style="list-style-type: none"> 1 Indítsa újra a rendszert. 2 Ha a probléma továbbra is fennáll, lépjen kapcsolatba a szaküzlettel.
0D-0A	Charger Authentication Error	<ol style="list-style-type: none"> 1 Indítsa újra a rendszert. 2 Kapcsolja ki a rendszert. 3 Válassza le a töltőkészüléket a rendszerről és a dugaszoló aljzatról. 4 Várjon, amíg elalszik az állapotjelző LED. 5 Ellenőrizze a pedelec és a töltőkészülék érintkezőit, és szükség esetén tisztítsa meg őket. 6 Csatlakoztassa újra a töltőkészüléket a dugaszoló aljzathoz. 7 Csatlakoztassa újra a töltőkészüléket a rendszerhez. 8 Indítsa a rendszert. 9 Ha a probléma továbbra is fennáll, lépjen kapcsolatba a szaküzlettel.
0D-0B	Lock Authentication Error	<ol style="list-style-type: none"> 1 Indítsa újra a rendszert. 2 Ha a probléma továbbra is fennáll, lépjen kapcsolatba a szaküzlettel.
0E-xx	Remote Authentication Error	<ol style="list-style-type: none"> 1 Indítsa újra a rendszert. 2 Ha a probléma továbbra is fennáll, lépjen kapcsolatba a szaküzlettel.
0F-01	Motor Update Error	<ol style="list-style-type: none"> 1 Indítsa újra a rendszert. 2 Ha a probléma továbbra is fennáll, lépjen kapcsolatba a szaküzlettel.

39. táblázat: A kijelzőn látható hibaüzenetek listája

Kód	Leírás	Megoldási lehetőség
0F-02	Display Update Error	<ol style="list-style-type: none"> 1 Indítsa újra a rendszert. 2 Kapcsolja ki a rendszert. 3 Távolítsa el a fedélzeti számítógépet a tartóból, ellenőrizze és adott esetben tisztítsa meg az érintkezőket. 4 Helyezze be a Remote-ot. 5 Indítsa a rendszert. 6 Ha a probléma továbbra is fennáll, lépjen kapcsolatba a szaküzlettel.
0F-03, 0F-04, 0F-05, 0F-06,	Battery Update Error	<ol style="list-style-type: none"> 1 Indítsa újra a rendszert. 2 Kapcsolja ki a rendszert. 3 Távolítsa el az akkumulátort a tartóból, ellenőrizze és adott esetben tisztítsa meg az érintkezőket. 4 Szerelje be az akkumulátort. 5 Indítsa a rendszert. 6 Ha a probléma továbbra is fennáll, lépjen kapcsolatba a szaküzlettel.
0F-07	Speednode Update Error	<ol style="list-style-type: none"> 1 Indítsa újra a rendszert. 2 Ha a probléma továbbra is fennáll, lépjen kapcsolatba a szaküzlettel.
0F-08	Gear Shift Update Error	<ol style="list-style-type: none"> 1 Indítsa újra a rendszert. 2 Ha a probléma továbbra is fennáll, lépjen kapcsolatba a szaküzlettel.
0F-0A	Charger Update Error	<ol style="list-style-type: none"> 1 Indítsa újra a rendszert. 2 Kapcsolja ki a rendszert. 3 Válassza le a töltőkészüléket a rendszerről és a dugaszoló aljzatról. 4 Várjon, amíg elalszik az állapotjelző LED. 5 Ellenőrizze a pedelec és a töltőkészülék érintkezőit, és szükség esetén tisztítsa meg őket. 6 Csatlakoztassa újra a töltőkészüléket a dugaszoló aljzathoz. 7 Csatlakoztassa újra a töltőkészüléket a rendszerhez. 8 Indítsa a rendszert. 9 Ha a probléma továbbra is fennáll, lépjen kapcsolatba a szaküzlettel.
0F-0B	Lock Update Error	<ol style="list-style-type: none"> 1 Indítsa újra a rendszert. 2 Ha a probléma továbbra is fennáll, lépjen kapcsolatba a szaküzlettel.
10-xx	Remote Software Error	<ol style="list-style-type: none"> 1 Indítsa újra a rendszert. 2 Ha a probléma továbbra is fennáll, lépjen kapcsolatba a szaküzlettel.

39. táblázat: A kijelzőn látható hibaüzenetek listája

Kód	Leírás	Megoldási lehetőség
11-xx	Battery-Remote Communication Error	<ol style="list-style-type: none"> 1 Indítsa újra a rendszert. 2 Ha a probléma továbbra is fennáll, lépjen kapcsolatba a szaküzlettel.
12-01	Remote-Motor Pairing Error	<ol style="list-style-type: none"> 1 Indítsa újra a rendszert. 2 Ha a probléma továbbra is fennáll, lépjen kapcsolatba a szaküzlettel.
12-02	Remote-Display Pairing Error	<ol style="list-style-type: none"> 1 Indítsa újra a rendszert. 2 Kapcsolja ki a rendszert. 3 Távolítsa el a fedélzeti számítógépet a tartóból, ellenőrizze és adott esetben tisztítsa meg az érintkezőket. 4 Helyezze be a Remote-ot. 5 Indítsa a rendszert. 6 Ha a probléma továbbra is fennáll, lépjen kapcsolatba a szaküzlettel.
12-03, 12-04, 12-05, 12-06	Remote-Battery Pairing Error	<ol style="list-style-type: none"> 1 Indítsa újra a rendszert. 2 Kapcsolja ki a rendszert. 3 Távolítsa el az akkumulátort a tartóból, ellenőrizze és adott esetben tisztítsa meg az érintkezőket. 4 Szerelje be az akkumulátort. 5 Indítsa a rendszert. 6 Ha a probléma továbbra is fennáll, lépjen kapcsolatba a szaküzlettel.
12-07	Remote-Speednode Pairing Error	<ol style="list-style-type: none"> 1 Indítsa újra a rendszert. 2 Ha a probléma továbbra is fennáll, lépjen kapcsolatba a szaküzlettel.
12-08	Remote-Gear Shift Pairing Error	<ol style="list-style-type: none"> 1 Indítsa újra a rendszert. 2 Ha a probléma továbbra is fennáll, lépjen kapcsolatba a szaküzlettel.
12-0A	Remote-Charger Pairing Error	<ol style="list-style-type: none"> 1 Indítsa újra a rendszert. 2 Kapcsolja ki a rendszert. 3 Válassza le a töltőkészüléket a rendszerről és a dugaszoló aljzatról. 4 Várjon, amíg elalszik az állapotjelző LED. 5 Ellenőrizze a pedelec és a töltőkészülék érintkezőit, és szükség esetén tisztítsa meg őket. 6 Csatlakoztassa újra a töltőkészüléket a dugaszoló aljzathoz. 7 Csatlakoztassa újra a töltőkészüléket a rendszerhez. 8 Indítsa a rendszert. 9 Ha a probléma továbbra is fennáll, lépjen kapcsolatba a szaküzlettel.

39. táblázat: A kijelzőn látható hibaüzenetek listája

Kód	Leírás	Megoldási lehetőség
12-0B	Remote-Lock Pairing Error	<ol style="list-style-type: none"> 1 Indítsa újra a rendszert. 2 Ha a probléma továbbra is fennáll, lépjen kapcsolatba a szaküzlettel.
13-xx	Remote Internal Error	<ol style="list-style-type: none"> 1 Indítsa újra a rendszert. 2 Ha a probléma továbbra is fennáll, lépjen kapcsolatba a szaküzlettel.
14-xx	Remote Configuration Error	<ol style="list-style-type: none"> 1 Indítsa újra a rendszert. 2 Ha a probléma továbbra is fennáll, lépjen kapcsolatba a szaküzlettel.
15-01	Remote-Motor Pairing Error	<ol style="list-style-type: none"> 1 Indítsa újra a rendszert. 2 Ha a probléma továbbra is fennáll, lépjen kapcsolatba a szaküzlettel.
15-02	Remote-Display Pairing Error	<ol style="list-style-type: none"> 1 Indítsa újra a rendszert. 2 Kapcsolja ki a rendszert. 3 Távolítsa el a fedélzeti számítógépet a tartóból, ellenőrizze és adott esetben tisztítsa meg az érintkezőket. 4 Helyezze be a Remote-ot. 5 Indítsa a rendszert. 6 Ha a probléma továbbra is fennáll, lépjen kapcsolatba a szaküzlettel.
15-03, 15-04, 15-05, 15-06	Remote-Battery Pairing Error	<ol style="list-style-type: none"> 1 Indítsa újra a rendszert. 2 Kapcsolja ki a rendszert. 3 Távolítsa el az akkumulátort a tartóból, ellenőrizze az érintkezőket és adott esetben tisztítsa meg. 4 Szerelje be az akkumulátort. 5 Indítsa a rendszert. 6 Ha a probléma továbbra is fennáll, lépjen kapcsolatba a szaküzlettel.
15-07	Remote-Speednode Pairing Error	<ol style="list-style-type: none"> 1 Indítsa újra a rendszert. 2 Ha a probléma továbbra is fennáll, lépjen kapcsolatba a szaküzlettel.
15-08	Remote-Gear Shift Pairing Error	<ol style="list-style-type: none"> 1 Indítsa újra a rendszert. 2 Ha a probléma továbbra is fennáll, lépjen kapcsolatba a szaküzlettel.

39. táblázat: A kijelzőn látható hibaüzenetek listája

Kód	Leírás	Megoldási lehetőség
15-0A	Remote-Charger Pairing Error	<ol style="list-style-type: none"> 1 Indítsa újra a rendszert. 2 Kapcsolja ki a rendszert. 3 Válassza le a töltőkészüléket a rendszerről és a dugaszoló aljzatról. 4 Várjon, amíg elalszik az állapotjelző LED. 5 Ellenőrizze a pedelec és a töltőkészülék érintkezőit, és szükség esetén tisztítsa meg őket. 6 Csatlakoztassa újra a töltőkészüléket a dugaszoló aljzathoz. 7 Csatlakoztassa újra a töltőkészüléket a rendszerhez. 8 Indítsa a rendszert. 9 Ha a probléma továbbra is fennáll, lépjen kapcsolatba a szaküzlettel.
15-0B	Remote-Lock Pairing Error	<ol style="list-style-type: none"> 1 Indítsa újra a rendszert. 2 Ha a probléma továbbra is fennáll, lépjen kapcsolatba a szaküzlettel.
16-00	Remote Theft Detection	<ol style="list-style-type: none"> 1 Indítsa újra a rendszert. 2 Ha a probléma továbbra is fennáll, lépjen kapcsolatba a szaküzlettel.
16-01	Remote Theft Detection	<ol style="list-style-type: none"> 1 Indítsa újra a rendszert. 2 Ha a probléma továbbra is fennáll, lépjen kapcsolatba a szaküzlettel.
16-02	Display Theft Detection	<ol style="list-style-type: none"> 1 Indítsa újra a rendszert. 2 Kapcsolja ki a rendszert. 3 Távolítsa el a fedélzeti számítógépet a tartóból, ellenőrizze és adott esetben tisztítsa meg az érintkezőket. 4 Helyezze be a Remote-ot. 5 Indítsa a rendszert. 6 Ha a probléma továbbra is fennáll, lépjen kapcsolatba a szaküzlettel.
16-03, 16-04, 16-05, 16-06	Battery Theft Detection	<ol style="list-style-type: none"> 1 Indítsa újra a rendszert. 2 Kapcsolja ki a rendszert. 3 Távolítsa el az akkumulátort a tartóból, ellenőrizze az érintkezőket és adott esetben tisztítsa meg. 4 Szerelje be az akkumulátort. 5 Indítsa a rendszert. 6 Ha a probléma továbbra is fennáll, lépjen kapcsolatba a szaküzlettel.
16-07	Speednode Theft Detection	<ol style="list-style-type: none"> 1 Indítsa újra a rendszert. 2 Ha a probléma továbbra is fennáll, lépjen kapcsolatba a szaküzlettel.

39. táblázat: A kijelzőn látható hibaüzenetek listája

Kód	Leírás	Megoldási lehetőség
16-08	Gear Shift Theft Detection	<ol style="list-style-type: none"> 1 Indítsa újra a rendszert. 2 Ha a probléma továbbra is fennáll, lépjen kapcsolatba a szaküzlettel.
16-0A	Charger Theft Detection	<ol style="list-style-type: none"> 1 Indítsa újra a rendszert. 2 Kapcsolja ki a rendszert. 3 Válassza le a töltőkészüléket a rendszerről és a dugaszoló aljzatról. 4 Várjon, amíg elalszik az állapotjelző LED. 5 Ellenőrizze a pedelec és a töltőkészülék érintkezőit, és szükség esetén tisztítsa meg őket. 6 Csatlakoztassa újra a töltőkészüléket a dugaszoló aljzathoz. 7 Csatlakoztassa újra a töltőkészüléket a rendszerhez. 8 Indítsa a rendszert. 9 Ha a probléma továbbra is fennáll, lépjen kapcsolatba a szaküzlettel.
16-0B	Lock Theft Detection	<ol style="list-style-type: none"> 1 Indítsa újra a rendszert. 2 Ha a probléma továbbra is fennáll, lépjen kapcsolatba a szaküzlettel.
17-00	Remote Defective Component	<ol style="list-style-type: none"> 1 Indítsa újra a rendszert. 2 Ha a probléma továbbra is fennáll, lépjen kapcsolatba a szaküzlettel.
17-01	Motor Defective Component	<ol style="list-style-type: none"> 1 Indítsa újra a rendszert. 2 Ha a probléma továbbra is fennáll, lépjen kapcsolatba a szaküzlettel.
17-02	Display Defective Component	<ol style="list-style-type: none"> 1 Indítsa újra a rendszert. 2 Kapcsolja ki a rendszert. 3 Távolítsa el a fedélzeti számítógépet a tartóból, ellenőrizze és adott esetben tisztítsa meg az érintkezőket. 4 Helyezze be a Remote-ot. 5 Indítsa a rendszert. 6 Ha a probléma továbbra is fennáll, lépjen kapcsolatba a szaküzlettel.
17-03, 17-04, 17-05, 17-06	Battery Defective Component	<ol style="list-style-type: none"> 1 Indítsa újra a rendszert. 2 Kapcsolja ki a rendszert. 3 Távolítsa el az akkumulátort a tartóból, ellenőrizze az érintkezőket és adott esetben tisztítsa meg. 4 Szerelje be az akkumulátort. 5 Indítsa a rendszert. 6 Ha a probléma továbbra is fennáll, lépjen kapcsolatba a szaküzlettel.

39. táblázat: A kijelzőn látható hibaüzenetek listája

Kód	Leírás	Megoldási lehetőség
17-07	Speednode Defective Component	<ol style="list-style-type: none"> 1 Indítsa újra a rendszert. 2 Ha a probléma továbbra is fennáll, lépjen kapcsolatba a szaküzlettel.
17-08	Gear Shift Defective Component	<ol style="list-style-type: none"> 1 Indítsa újra a rendszert. 2 Ha a probléma továbbra is fennáll, lépjen kapcsolatba a szaküzlettel.
17-0A	Charger Defective Component	<ol style="list-style-type: none"> 1 Indítsa újra a rendszert. 2 Kapcsolja ki a rendszert. 3 Válassza le a töltőkészüléket a rendszerről és a dugaszoló aljzatról. 4 Várjon, amíg elalszik az állapotjelző LED. 5 Ellenőrizze a pedelec és a töltőkészülék érintkezőit, és szükség esetén tisztítsa meg őket. 6 Csatlakoztassa újra a töltőkészüléket a dugaszoló aljzathoz. 7 Csatlakoztassa újra a töltőkészüléket a rendszerhez. 8 Indítsa a rendszert. 9 Ha a probléma továbbra is fennáll, lépjen kapcsolatba a szaküzlettel.
17-0B	Lock Defective Component	<ol style="list-style-type: none"> 1 Indítsa újra a rendszert. 2 Ha a probléma továbbra is fennáll, lépjen kapcsolatba a szaküzlettel.
18-00	Remote Starting Error	<ol style="list-style-type: none"> 1 Indítsa újra a rendszert. 2 Ha a probléma továbbra is fennáll, lépjen kapcsolatba a szaküzlettel.
18-01	Motor Start Error	<ol style="list-style-type: none"> 1 Indítsa újra a rendszert. 2 Ha a probléma továbbra is fennáll, lépjen kapcsolatba a szaküzlettel.
18-02	Display Start Error	<ol style="list-style-type: none"> 1 Indítsa újra a rendszert. 2 Kapcsolja ki a rendszert. 3 Távolítsa el a fedélzeti számítógépet a tartóból, ellenőrizze és adott esetben tisztítsa meg az érintkezőket. 4 Helyezze be a Remote-ot. 5 Indítsa a rendszert. 6 Ha a probléma továbbra is fennáll, lépjen kapcsolatba a szaküzlettel.

39. táblázat: A kijelzőn látható hibaüzenetek listája

Kód	Leírás	Megoldási lehetőség
18-03, 18-04, 18-05, 18-06	Battery Start Error	<ol style="list-style-type: none"> 1 Indítsa újra a rendszert. 2 Kapcsolja ki a rendszert. 3 Távolítsa el az akkumulátort a tartóból, ellenőrizze és adott esetben tisztítsa meg az érintkezőket. 4 Szerelje be az akkumulátort. 5 Indítsa a rendszert. 6 Ha a probléma továbbra is fennáll, lépjen kapcsolatba a szaküzlettel.
18-07	Speednode Start Error	<ol style="list-style-type: none"> 1 Indítsa újra a rendszert. 2 Ha a probléma továbbra is fennáll, lépjen kapcsolatba a szaküzlettel.
18-08	Gear Shift Start Error	<ol style="list-style-type: none"> 1 Indítsa újra a rendszert. 2 Ha a probléma továbbra is fennáll, lépjen kapcsolatba a szaküzlettel.
18-0A	Charger Start Error	<ol style="list-style-type: none"> 1 Indítsa újra a rendszert. 2 Kapcsolja ki a rendszert. 3 Válassza le a töltőkészüléket a rendszerről és a dugaszoló aljzatról. 4 Várjon, amíg elalszik az állapotjelző LED. 5 Ellenőrizze a pedelec és a töltőkészülék érintkezőit, és szükség esetén tisztítsa meg őket. 6 Csatlakoztassa újra a töltőkészüléket a dugaszoló aljzathoz. 7 Csatlakoztassa újra a töltőkészüléket a rendszerhez. 8 Indítsa a rendszert. 9 Ha a probléma továbbra is fennáll, lépjen kapcsolatba a szaküzlettel.
18-0B	Lock Start Error	<ol style="list-style-type: none"> 1 Indítsa újra a rendszert. 2 Ha a probléma továbbra is fennáll, lépjen kapcsolatba a szaküzlettel.
19-xx	Remote Safety Error	<ol style="list-style-type: none"> 1 Indítsa újra a rendszert. 2 Ha a probléma továbbra is fennáll, lépjen kapcsolatba a szaküzlettel.
1A-xx	Tampering detected	<ol style="list-style-type: none"> 1 Ellenőrizze a mágnes és a sebességérzékelő beépítési helyzetét. 2 Indítsa újra a rendszert. 3 Ha a probléma továbbra is fennáll, lépjen kapcsolatba a szaküzlettel.

39. táblázat: A kijelzőn látható hibaüzenetek listája

Kód	Leírás	Megoldási lehetőség
1B-xx	System Voltage Error	<ol style="list-style-type: none"> 1 Ellenőrizze, hogy az eredeti akkumulátor van-e behelyezve (36V/48V). 2 Indítsa újra a rendszert. 3 Ha a probléma továbbra is fennáll, lépjen kapcsolatba a szaküzlettel.
1C-xx	Bluetooth® Module Error	<ol style="list-style-type: none"> 1 Indítsa újra a rendszert. 2 Indítsa újra és szükség esetén frissítse a FIT E-Bike Controlt (app). 3 Ha a probléma továbbra is fennáll, lépjen kapcsolatba a szaküzlettel.
1D-xx	EMS mode active	<ol style="list-style-type: none"> 1 Indítsa újra a rendszert. 2 Ha a probléma továbbra is fennáll, lépjen kapcsolatba a szaküzlettel.
1E-xx	OEM mode active	<ol style="list-style-type: none"> 1 Indítsa újra a rendszert. 2 Ha a probléma továbbra is fennáll, lépjen kapcsolatba a szaküzlettel.
1F-xx	TEST mode active	<ol style="list-style-type: none"> 1 Indítsa újra a rendszert. 2 Ha a probléma továbbra is fennáll, lépjen kapcsolatba a szaküzlettel.
20-xx	Reserve mode active (info text)	<ol style="list-style-type: none"> 1 Töltse fel az akkumulátort. 2 Ha a probléma továbbra is fennáll, lépjen kapcsolatba a szaküzlettel.
21-xx	Lock Error	<ol style="list-style-type: none"> 1 Indítsa újra a rendszert. 2 Ha a probléma továbbra is fennáll, lépjen kapcsolatba a szaküzlettel.
22-xx	Full load cycle active (info text)	<ul style="list-style-type: none"> ▶ Az akkumulátor a hosszú élettartamú üzemmód ellenére 100%-ban feltöltött kalibrációs célokra.
23-xx	Nyomásérzékelő hiba	<ul style="list-style-type: none"> ▶ Az érzékelőt esetleg ki kell cserélni. Lépjen kapcsolatba a szaküzlettel.
29-xx	Display Communication Err.	<ol style="list-style-type: none"> 1 Indítsa újra a rendszert. 2 Ha a probléma továbbra is fennáll, lépjen kapcsolatba a szaküzlettel.
2A-xx	Display Software Error	<ol style="list-style-type: none"> 1 Indítsa újra a rendszert. 2 Kapcsolja ki a rendszert. 3 Távolítsa el a fedélzeti számítógépet a tartóból, ellenőrizze és adott esetben tisztítsa meg az érintkezőket. 4 Helyezze be a Remote-ot. 5 Indítsa a rendszert. 6 Ha a probléma továbbra is fennáll, lépjen kapcsolatba a szaküzlettel.

39. táblázat: A kijelzőn látható hibaüzenetek listája

Kód	Leírás	Megoldási lehetőség
2B-xx	Display Authentication Error	<ol style="list-style-type: none"> 1 Indítsa újra a rendszert. 2 Kapcsolja ki a rendszert. 3 Távolítsa el a fedélzeti számítógépet a tartóból, ellenőrizze és adott esetben tisztítsa meg az érintkezőket. 4 Helyezze be a Remote-ot. 5 Indítsa a rendszert. 6 Ha a probléma továbbra is fennáll, lépjen kapcsolatba a szaküzlettel.
2C-xx	Display Peripheral Error	<ol style="list-style-type: none"> 1 Indítsa újra a rendszert. 2 Ha a probléma továbbra is fennáll, lépjen kapcsolatba a szaküzlettel.
2D-xx	Display Identification Error	<ol style="list-style-type: none"> 1 Indítsa újra a rendszert. 2 Kapcsolja ki a rendszert. 3 Távolítsa el a fedélzeti számítógépet a tartóból, ellenőrizze és adott esetben tisztítsa meg az érintkezőket. 4 Helyezze be a Remote-ot. 5 Indítsa a rendszert. 6 Ha a probléma továbbra is fennáll, lépjen kapcsolatba a szaküzlettel.
48-xx	Motor Communication Error	<ol style="list-style-type: none"> 1 Ellenőrizze és szükség esetén tisztítsa meg a dugaszoló érintkezőket az akkumulátoron és a pedelec-en. 2 Ha a probléma továbbra is fennáll, lépjen kapcsolatba a szaküzlettel.
49-xx	Motor Unit Error	<ol style="list-style-type: none"> 1 Indítsa újra a rendszert. 2 Ha a probléma továbbra is fennáll, lépjen kapcsolatba a szaküzlettel.
4A-xx	Motor Overheat	<ol style="list-style-type: none"> 1 Kapcsolja ki a rendszert. 2 Hagyja lehűlni a motort és adott esetben tisztítsa meg a motor szellőző réseit. 3 Kapcsolja be a rendszert.
4B-01, 4B-02	Motor Speed Sensor Error	<ol style="list-style-type: none"> 1 Indítsa újra a rendszert. 2 Ha a probléma továbbra is fennáll, lépjen kapcsolatba a szaküzlettel.
4C-01	Motor Torque Sensor Error	<ol style="list-style-type: none"> 1 Indítsa újra a rendszert. 2 Ha a probléma továbbra is fennáll, lépjen kapcsolatba a szaküzlettel.
4D-01	Motor Gear Error	<ol style="list-style-type: none"> 1 Indítsa újra a rendszert. 2 Ha a probléma továbbra is fennáll, lépjen kapcsolatba a szaküzlettel.

39. táblázat: A kijelzőn látható hibaüzenetek listája

Kód	Leírás	Megoldási lehetőség
4E-xx	Motor Cadence Sensor Error	<ol style="list-style-type: none"> 1 Indítsa újra a rendszert. 2 Ha a probléma továbbra is fennáll, lépjen kapcsolatba a szaküzlettel.
4F-xx	Motor Software Error	<ol style="list-style-type: none"> 1 Indítsa újra a rendszert. 2 Ha a probléma továbbra is fennáll, lépjen kapcsolatba a szaküzlettel.
50-xx	Motor Current Error	<ol style="list-style-type: none"> 1 Indítsa újra a rendszert. ▶ Ha a probléma továbbra is fennáll, lépjen kapcsolatba a szaküzlettel.
51-xx	Motor Voltage Error	<ol style="list-style-type: none"> 1 Indítsa újra a rendszert. 2 Ha a probléma továbbra is fennáll, lépjen kapcsolatba a szaküzlettel.
52-xx	Motor Angled Sensor Error	<ol style="list-style-type: none"> 1 Indítsa újra a rendszert. 2 Ha a probléma továbbra is fennáll, lépjen kapcsolatba a szaküzlettel.
53-xx	Motor Software Error	<ol style="list-style-type: none"> 1 Indítsa újra a rendszert. 2 Ha a probléma továbbra is fennáll, lépjen kapcsolatba a szaküzlettel.
67-01, 67-03, 67-05, 67-06, 67-11, 67-12, 67-15, 67-0A, 67-0B	Battery Voltage Error	<ol style="list-style-type: none"> 1 Indítsa újra a rendszert. 2 Ha a probléma továbbra is fennáll, lépjen kapcsolatba a szaküzlettel.
67-02, 67-07, 67-08, 67-09, 67-13	Battery Voltage Error	<ol style="list-style-type: none"> 1 Csatlakoztassa az akkumulátort a töltőkészülethez. 2 Indítsa újra a rendszert. 3 Ha a probléma továbbra is fennáll, lépjen kapcsolatba a szaküzlettel.
68-02, 68-03, 68-08, 68-13, 68-0A, 68-0B	Battery Charge/Disch. Error	<ol style="list-style-type: none"> 1 Válassza el a töltőkészüleket az akkumulátortól. 2 Indítsa újra a rendszert. 3 Csatlakoztassa a töltőkészüleket. 4 Indítsa el a töltési műveletet. 5 Ha a probléma továbbra is fennáll, lépjen kapcsolatba a szaküzlettel.

39. táblázat: A kijelzőn látható hibaüzenetek listája

Kód	Leírás	Megoldási lehetőség
68-01, 68-04, 68-05, 68-06, 68-07, 68-08, 68-09, 68-11, 68-12, 68-13, 68-14, 68-16, 68-17, 68-18, 68-19, 68-1A, 68-0B	Battery Charge/Disch. Error	<ol style="list-style-type: none"> 1 Kapcsolja ki a rendszert. 2 Vegye ki az akkumulátort. 3 Szerelje be az akkumulátort. 4 Indítsa a rendszert. 5 Ha a probléma továbbra is fennáll, lépjen kapcsolatba a szaküzlettel.
69-01, 69-02, 69-08, 69-09	Battery Temperature Error (temperature too high)	<ol style="list-style-type: none"> 1 Kapcsolja ki a rendszert. 2 Hagyja lehűlni az akkumulátort. 3 Kapcsolja be a rendszert. 4 Ha a probléma továbbra is fennáll, lépjen kapcsolatba a szaküzlettel.
69-03, 69-04, 69-06, 69-10, 69-0B, 69-0C, 69-0D	Battery Temperature Error (temperature too low)	<ol style="list-style-type: none"> 1 Meleg környezetben hagyja lassan felmelegedni az akkumulátort. 2 Kapcsolja be a rendszert. 3 Ha a probléma továbbra is fennáll, lépjen kapcsolatba a szaküzlettel.
69-13	Battery Temperature Error	<ol style="list-style-type: none"> 1 Indítsa újra a rendszert. 2 Ha a probléma továbbra is fennáll, lépjen kapcsolatba a szaküzlettel.
6A-xx	Battery Software Error	<ol style="list-style-type: none"> 1 Ellenőrizze, hogy az eredeti akkumulátor van-e behelyezve. 2 Ellenőrizze és szükség esetén tisztítsa meg a dugaszoló érintkezőket az akkumulátoron és a pedelec-en. 3 Indítsa újra a rendszert. 4 Ha a probléma továbbra is fennáll, lépjen kapcsolatba a szaküzlettel.
6B-xx	Battery Hardware Error	<ol style="list-style-type: none"> 1 Indítsa újra a rendszert. 2 Ha a probléma továbbra is fennáll, lépjen kapcsolatba a szaküzlettel.
6C-xx	Battery Comm. Error	<ol style="list-style-type: none"> 1 Ellenőrizze, hogy az eredeti akkumulátor van-e behelyezve. 2 Ellenőrizze és szükség esetén tisztítsa meg a dugaszoló érintkezőket az akkumulátoron és a pedelec-en. 3 Indítsa újra a rendszert. 4 Ha a probléma továbbra is fennáll, lépjen kapcsolatba a szaküzlettel.

39. táblázat: A kijelzőn látható hibaüzenetek listája

Kód	Leírás	Megoldási lehetőség
6D-xx	Battery Auth. Error	<ol style="list-style-type: none"> 1 Ellenőrizze, hogy az eredeti akkumulátor van-e behelyezve. 2 Ellenőrizze és szükség esetén tisztítsa meg a dugaszoló érintkezőket az akkumulátoron és a pedelec-en. 3 Indítsa újra a rendszert. 4 Ha a probléma továbbra is fennáll, lépjen kapcsolatba a szaküzlettel.
6E-xx	Unknown Battery Error	<ol style="list-style-type: none"> 1 Ellenőrizze, hogy helyes akkumulátor van-e behelyezve (36 V/48 V). 2 Ellenőrizze és szükség esetén tisztítsa meg a dugaszoló érintkezőket az akkumulátoron és a pedelec-en. 3 Végezze el a rendszer újraindítását. 4 Ha a probléma továbbra is fennáll, lépjen kapcsolatba a szaküzlettel.
FF-xx	Permanent Battery Error	<ol style="list-style-type: none"> 1 Indítsa újra a rendszert. 2 Ha a probléma továbbra is fennáll, lépjen kapcsolatba a szaküzlettel.
86-xx	Speednode Software Error	<ol style="list-style-type: none"> 1 Indítsa újra a rendszert. 2 Ha a probléma továbbra is fennáll, lépjen kapcsolatba a szaküzlettel.
87-xx	Speednode Software Error	<ol style="list-style-type: none"> 1 Indítsa újra a rendszert. 2 Ha a probléma továbbra is fennáll, lépjen kapcsolatba a szaküzlettel.
95-xx	Charger Software Error	<ol style="list-style-type: none"> 1 Indítsa újra a rendszert. 2 Kapcsolja ki a rendszert. 3 Válassza le a töltőkészüléket a rendszerről és a dugaszoló aljzatról. 4 Várjon, amíg elalszik az állapotjelző LED. 5 Ellenőrizze a pedelec és a töltőkészülék érintkezőit, és szükség esetén tisztítsa meg őket. 6 Csatlakoztassa újra a töltőkészüléket a dugaszoló aljzathoz. 7 Csatlakoztassa újra a töltőkészüléket a rendszerhez. 8 Indítsa a rendszert. 9 Ha a probléma továbbra is fennáll, lépjen kapcsolatba a szaküzlettel.

39. táblázat: A kijelzőn látható hibaüzenetek listája

Kód	Leírás	Megoldási lehetőség
96-xx	Charger Voltage Error	<ol style="list-style-type: none"> 1 Ellenőrizze, hogy helyes akkumulátor van-e behelyezve (36 V/48 V). 2 Válassza le a töltőkészüléket a rendszerről és a dugaszoló aljzatról. 3 Várjon, amíg elalszik az állapotjelző LED. 4 Ellenőrizze a pedelec és a töltőkészülék érintkezőit, és szükség esetén tisztítsa meg őket. 5 Csatlakoztassa újra a töltőkészüléket a dugaszoló aljzathoz. 6 Csatlakoztassa újra a töltőkészüléket a rendszerhez. 7 Indítsa a rendszert. 8 Ha a probléma továbbra is fennáll, lépjen kapcsolatba a szaküzlettel.
97-xx	Charger Current Error	<ol style="list-style-type: none"> 1 Ellenőrizze, hogy helyes akkumulátor van-e behelyezve (36 V/48 V). 2 Válassza le a töltőkészüléket a rendszerről és a dugaszoló aljzatról. 3 Várjon, amíg elalszik az állapotjelző LED. 4 Ellenőrizze a pedelec és a töltőkészülék érintkezőit, és szükség esetén tisztítsa meg őket. 5 Csatlakoztassa újra a töltőkészüléket a dugaszoló aljzathoz. 6 Csatlakoztassa újra a töltőkészüléket a rendszerhez. 7 Indítsa a rendszert. 8 Ha a probléma továbbra is fennáll, lépjen kapcsolatba a szaküzlettel.
98-xx	Charger Temperature Error	<ol style="list-style-type: none"> 1 Válassza el a töltőkészüléket az akkumulátortól. 2 Hagyja lehűlni a töltőkészüléket (> 30 percig). 3 Csatlakoztassa újra a töltőkészüléket a dugaszoló aljzathoz. 4 Csatlakoztassa újra a töltőkészüléket a rendszerhez. 5 Indítsa a rendszert. 6 Ha a probléma továbbra is fennáll, lépjen kapcsolatba a szaküzlettel.

39. táblázat: A kijelzőn látható hibaüzenetek listája





Kód	Leírás	Megoldási lehetőség
9A-xx	Lock Identification Error	<ol style="list-style-type: none"> 1 Ellenőrizze, hogy eredeti FIT zár van-e beépítve. 2 Indítsa újra a rendszert. 3 Ha a probléma továbbra is fennáll, lépjen kapcsolatba a szaküzlettel.
9B-xx	Lock blocked	<ol style="list-style-type: none"> 1 Indítsa újra a rendszert. 2 Ellenőrizze a zár szennyeződését. 3 Ha a probléma továbbra is fennáll, lépjen kapcsolatba a szaküzlettel.
9C-xx	Lock Hardware Error	<ol style="list-style-type: none"> 1 Indítsa újra a rendszert. 2 Ellenőrizze a zár szennyeződését. 3 Ha a probléma továbbra is fennáll, lépjen kapcsolatba a szaküzlettel.
9D-xx	Lock movement detected	<ol style="list-style-type: none"> 1 Indítsa újra a rendszert. 2 Ellenőrizze a zár szennyeződését. 3 Ha a probléma továbbra is fennáll, lépjen kapcsolatba a szaküzlettel.

39. táblázat: A kijelzőn látható hibaüzenetek listája

6.3.2 UltraCore akkumulátor

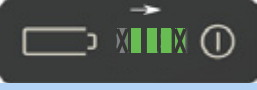
Veszély esetén egy védőáramkör automatikusan lekapcsolja az akkumulátort.

Ha az akkumulátor hibáját ismeri fel, villognak a **feltöltési szintjelző LED-jei (akkumulátor)**.

Leírás	Megoldási lehetőség
<p>Kód: </p> <p>Állandó hiba Az akkumulátoron állandó hiba jelentkezik.</p>	<p>1 Cserélje ki az akkumulátort.</p> <p>Az akkumulátor ebben az állapotban ismeretlen hiba besorolást kap és sem postai, sem légi úton nem szállítható.</p> <p>2 Lépjen kapcsolatba a szaküzlettel.</p>
<p>Kód: </p> <p>Töltési hiba Az akkumulátor túltöltése és esetleg a töltőkészülék hibája áll fenn.</p>	<p>1 Lépjen kapcsolatba a szaküzlettel.</p>
<p>Kód: </p> <p>Áram és cella hiba Esetleg a motor, a töltőkészülék hibája vagy az akkumulátor mélykisülése áll fenn.</p>	<p>1 Lépjen kapcsolatba a szaküzlettel.</p>
<p>Kód: </p> <p>Hőmérséklet hiba Az akkumulátor a megengedett hőmérséklet-tartományon kívül van.</p>	<p>1 Meleg környezetben hagyja lassan felmelegedni, ill. hűvös környezetben lehűlni az akkumulátort.</p> <p>2 Kapcsolja be a rendszert.</p> <p>3 Ha a villogás az akkumulátor hosszabb használati szünete után továbbra is fennáll, cserélni kell az akkumulátort.</p> <p>Az akkumulátor ebben az állapotban ismeretlen hiba besorolást kap és sem postai, sem légi úton nem szállítható.</p> <p>4 Lépjen kapcsolatba a szaküzlettel.</p>

40. táblázat: Az akkumulátor hibaüzenetek listája

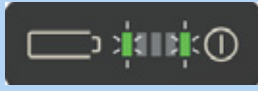
Leírás	Megoldási lehetőség
<p>Kód: </p> <p>Hőmérséklet hiba Lehetséges, hogy hitelesítési hiba lépett fel.</p>	<p>1 Ellenőrizze az akkumulátor csatlakozóinak szennyeződését, és tisztítsa meg azt.</p> <p>2 Ha a probléma továbbra is fennáll, lépjen kapcsolatba a szaküzlettel.</p>

40. táblázat: Az akkumulátor hibaüzenetek listája

6.3.3 Kezelőszerv

Egy állapotjelző LED található a navigációs gomb kezelőszervén.

Szín	Villogási minta	Állapot
ZÖLD	világít	1 Csatlakoztassa a rendszert a karbantartási eszközre a szaküzletben.
PIROS	világít	1 Indítsa újra a rendszert. 2 Ha továbbra is pirosan világít a Remote, cseréltesse ki a komponenst a szaküzletben.
PIROS	villog	1 Indítsa újra a rendszert. 2 Ha továbbra is pirosan világít a Remote, cseréltesse ki a komponenst a szaküzletben.

41. táblázat: Kezelőszerv állapot lámpa

6.4 Betanítás és vevőszolgálat

A vevőszolgálatot az átadó szaküzlet végzi. Kapcsolattartási adatait a jelen használati utasítás pedelec okmányában adja meg. Az új tulajdonos legkésőbb a pedelec átadásakor személyes tájékoztatást kap a szaküzlettől a pedelec valamennyi funkciójáról. Ezt a használati utasítást minden pedelec-hez megkapja, hogy később fellapozhassa.

Az átadó szaküzlet végez a jövőben is minden ellenőrzést, átépítést vagy javítást.

6.5 A pedelec személyre szabása



Bukás helytelenül beállított meghúzási nyomatékok következtében

Ha egy csavart túl szorosan húz meg, eltörhet. Ha egy csavart túl lazán húz meg, meglazulhat. Ennek személyi sérülésekkel járó bukás a következménye.

- ▶ Mindig vegye figyelembe a csavaron és a használati utasításban megadott meghúzási nyomatékokat.

Csak a személyre szabott pedelec biztosítja a kívánt menetekényelmet és az egészséget kímélő aktivitást.

Ha változik a testsúly vagy a maximális csomagterhelés, minden beállítást újra el kell végezni.

6.5.1 Előkészületek

A pedelec személyre szabásához ezek a szerszámok szükségesek:

	Mérőszalag
	Mérleg
	Vízmérték
	Csillagkulcs 8 mm, 9 mm, 10 mm, 13 mm, 14 mm és 15 mm
	Nyomatékkulcs 5 ... 40 Nm munkatartomány
	Belső kulcsnyílású hatlapú kulcs 2 mm, 2,5 mm, 3 mm, 4 mm, 5 mm, 6 mm és 8 mm
	Csillagcsavarhúzó
	Laposcsavarhúzó

42. táblázat: Szükséges összeszerelő szerszámok

6.5.2 A pedelec személyre szabásának folyamata

- ▶ Határozza meg a testsúlyt.
- ▶ Határozza meg a csomag súlyát.
- ▶ Határozza meg kerékpározási szokásait: utca vagy terep.

Sorrend	Személyre szabás	Fejezet	Csak a következő alkatrészekkel rendelkező pedeleceknél				
			Paralelogramma nyeregcső	Ergonomikus markolat	Teleszkópos villa	Hátsó lengéscsillapító	Fényszóró
1.1	Nyereg	6.5.4.8					
1.2	A nyereg beállítása	6.5.4.10					
1.3	A nyeregmagasság beállítása	6.5.4.12					
1.4	A nyereghelyzet beállítása	6.5.4.13					
2	A nyereg dőlésszögének beállítása						
2	Kormány	6.5.5					
3	Kormányoszár	6.5.6					
4	Markolatok	6.5.7		x			
5	Gumibroncs	6.5.8					
6.1	Fék	6.5.9.1					
6.2	Fékmarkolatok pozíciója	6.5.9.2					
6.3	Fékmarkolat dőlésszöge	6.5.9.3					
6.4	Markolatszélesség megállapítása	6.5.9.8					
6.5	Nyomáspont (opcionális)	6.5.9.6					
6.5	A fékbetétek bejáratása						
7	Váltó	6.5.10					
8	Felfüggesztés testre szabása	6.5.12					
	- SAG teleszkópos villa beállítása	6.6.13			x	x	
	- Lengéscsillapító SAG beállítása						
	- Húzófokozatos lengéscsillapító teleszkópos villájának beállítása	6.5.13			x	x	
	- Húzófokozatos lengéscsillapító lengéscsillapítójának beállítása	6.6.15					
	- Nyomásfokozat-lengéscsillapító lengéscsillapítójának beállítása	6.6.16				x	
10	Világítás	6.5.14					x
11	Fedélzeti számítógép	6.6.18					

43. táblázat: A pedelec személyre szabásának folyamatterve

6.5.3 Menethelyzet

A kényelmes testtartás kiindulópontja a medence megfelelő helyzete. A hibás helyzetű medence a testben fellépő legkülönbözőbb fájdalmak oka lehet, pl. váll- vagy hátfájás.

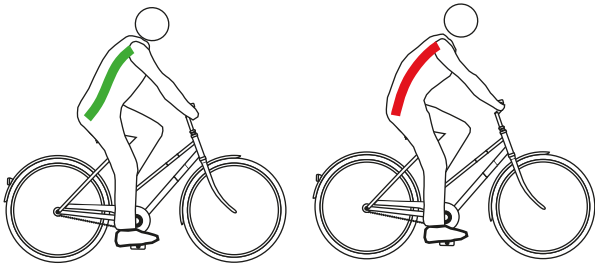

88. ábra: A medence helyes (zöld) vagy hibás (piros) helyzetben van

A medence akkor áll helyesen, ha a gerinc S alakot képez és természetes, enyhén homorított helyzetben van.

A medence hibásan áll, ha egy kicsit hátrafelé billen. Emiatt a gerinc görbül és nem tud optimálisan berugózni.

A pedelec típusától, az állóképességtől és az előnyben részesített úthosszától, ill. tempótól függően elsőként a megfelelő menethelyzetet kell kiválasztani.

Épp hosszabb utak előtt ajánlatos még egyszer megvizsgálni és optimalizálni a menethelyzetet.

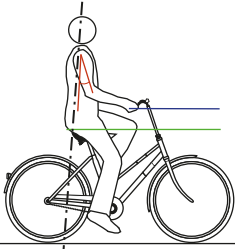
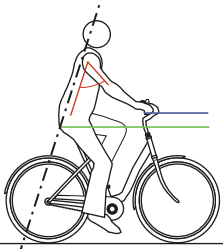
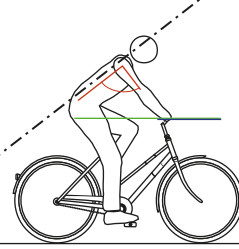
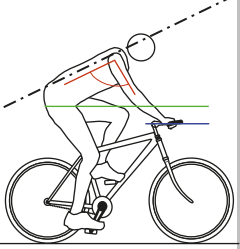
	Hollandrad pozíció	Városi kerékpár pozíció	Túra kerékpár pozíció	Sportos pozíció
				
A felsőtest dőlésszöge (fekete, szaggatott vonal)	Felegyenesedett, majdnem függőleges tartás. majdnem 90° hátszög. A kormány és a markolatok nagyon közel vannak a felsőtesthez.	Enyhén döntött felsőtest, 60° ... 70° hátszög.	Jelentősen döntött felsőtest, 30° ... 60° hátszög. Nagyobb távolság a kormány és a nyereg között.	Erősen döntött felsőtest, 15° ... 30° hátszög. A nyereg magasabban van, mint a kormány.
Felsőkar felsőtest szög (piros vonal)	Körülbelül 20°-os rendkívül hegyes szög. A felkarok majdnem párhuzamosak a felsőtesttel. A kezek csak lazán fekszenek a kormányra.	A 75°... 80° közötti szög az optimális. Sokan 60°-nál kisebb szöget kedvelnek a vállat, karokat és kezeket terhelő kisebb támaszkodó munka miatt.	90°-os szög az optimális. 90°-nál csökken az izomra háruló támaszkodó munka a vállövben, karban és hátban.	90° fölött A vállaknak, karoknak és kezeknek sok támaszkodó munkát kell teljesíteni, a támaszkodó izomzat a hátban erős igénybevételnek van kitéve és az ülőfelület terhelése az első részre vándorol.
Kormánykiemelés [cm] (kék és zöld vonal)	>10 A kormány sokkal magasabban van, mint a nyereg.	10 ... 5 A kormány magasabban van, mint a nyereg.	5 ... 0 A kormány és a nyereg csaknem azonos magasságban van.	<0 A nyereg sokkal magasabban van, mint a kormány.
Előnyök	A gerinc ösztönösen természetes S alakját veszi fel. A karok és kezek terhelése igen csekély, nincs támaszkodó munka.	Az egyenes üléstartás jó áttekinthetést biztosít a forgalomban. Az erő pedálozás közben sok energiafelhasználás nélkül átadható a pedálra.	A vállak, nyak és kezek nagyobb részt vállalnak a támaszkodó munkából és így elősegítik a dinamikus, mozgásbő kerékpározási stílust. A hát, gerinc és far terhelésmentesítődik, ami különösen hosszabb úton fontos. Az egész test jól át tudja adni az erőt a pedáloknak.	Optimális erőátvitel. Aerodinamikai szempontból: alacsony légellenállás.
Hátrányok	Az erő átadásának határfoka a pedálokra viszonylag rossz. A súly kizárólag a farra nehezedik. A gerinc sok embernél rövid idő után összeesik (a medence felegyenesítése).	A karokat a magas kormány felé kinyújtva tartjuk – ez a vállak merevedéséhez és kézfájdalomhoz vezet. A „magas ülés” gyorsan a gerinc összeesésére csábít.	Több teher nehezedik a kézre, nyakra és vállra. Az izomzatot ki kell képezni ehhez a nagyobb igénybevételhez, tehát edzeni kell.	Magas fokúan kiképzett izomterületeket igényel a hátban, lábokban, vállban, hasban! Kényelmes menethelyzet csak edzett személyek számára.
Aktuális edzettségi szint és használat	Alacsony edzettségi szint, alkalmi kerékpáros.	Közepes edzettségi szint, városi kerékpáros.	Közepes - magas edzettségi szint, hosszútávú kerékpározás	Sportos, tempós kerékpározás.
Alkalmos pedelectípusok	Városi kerékpár összehajtható kerékpár	Városi kerékpár Teherszállító kerékpár	Túra kerékpár	Terepkerékpár Versenykerékpár

44. táblázat: Menethelyzetek áttekintése

6.5.4 Nyereg

VIGYÁZAT

Üléssel kapcsolatos panaszok helytelen nyereg miatt

A kerékpárosok mintegy 50%-a tapasztal panaszokat a helytelen ülés miatt.

- ▶ Állítsa be a nyeret (lásd 6.5.5. fejezet).
- ▶ Beállítások ellenőrzése.
- ▶ Ha a nyereg nem illeszkedik vagy fájdalmat okoz, cserélje le a meglévő nyeret az ülőcsontok közötti távolsághoz igazított méretre.

6.5.4.1 Nyereg cseréje

Az ár nem tartalmazza



A nyereg olyan alkatrész, amelyet a jármű- vagy alkatrészgyártó engedélye alapján lehet kicserélni. A terméksorozaton belül különböző méretek kicserélése nyergek számára engedélyezett. A nyergeket emellett akkor is ki lehet cserélni, ha a hátsó eltolás a szabványos vagy eredeti alkalmazási tartományhoz képest nem nagyobb 20 mm-nél, mivel a terheléseloszlás megváltozása a tervezett beállítási tartományon kívül kritikus kormányzási jellemzőkhöz vezethet. Ebben a nyereg alakja is szerepet játszik.

Ha az előre szerelt nyereg kényelmetlen vagy fájdalmat okoz, a testalkathoz optimalizált nyeret kell használni. Ehhez:

- határozza meg a nyereg alakját (lásd a 6.5.4.1. fejezetet),
- határozza meg a nyereg szélességét (lásd a 6.5.4.2. vagy 6.5.4.3. fejezetet),
- válassza ki a nyereg keménységét (lásd a 6.5.4.5. fejezetet), és
- ellenőrizze a nyeret.

6.5.4.2 A nyereg alakjának meghatározása

Női nyereg

Az ülőcsonti gumók és a szeméremtest közötti távolság a nőknél átlagosan negyedével kisebb, mint a férfiaknál. Ezért fordulhatnak elő fájdalmas nyomáspontok a férfi nyergeken a nyereg orra miatt, mivel a túl keskeny vagy túl puha nyergek nyomják a nemi szerveket vagy a farokcsontot.



89. ábra: Női medence nyeregben

Anatómiailag a szeméremizület (a medence két felének elülső porcos összeköttetése) átlagosan 1/4-gyel mélyebben van, mint a férfi medencében. A szeméremcsontok egymáshoz viszonyított szöge nagyobb.

A medence mozgékonyága a nőknél nagyobb, mint a férfiaknál. Ez gyakran azt okozza, hogy a medence jobban előrebillen a nyeregben. Ennek eredménye a nemi szervek területét érő nagy nyomás.

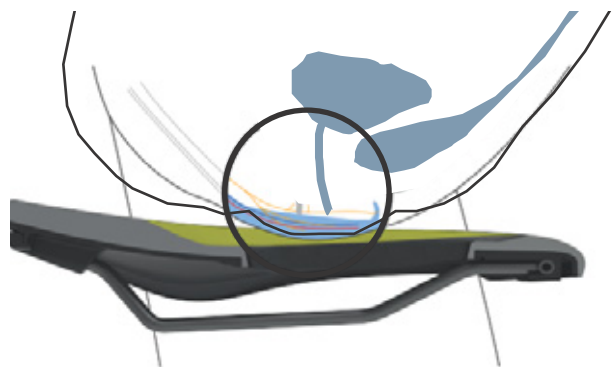

90. ábra: A nyereg nyomáspontjai, női anatómia

Annak érdekében, hogy a nyomás optimálisan oszoljon el a női csontozaton az ülés területén, a női nyeregnek:

- egy elöl messze elhelyezkedő tehermentesítő nyílással kell rendelkeznie, és
- széles, V alakú nyeregszárnnyal kell rendelkeznie.



91. ábra: Az ergotec cég női nyerge

Férfi nyereg

A női anatómiával ellentétben a férfiak szeméremizületei egymáshoz képest sokkal meredekebb helyzetben vannak.

A szeméremcsonti ízület (symphysis) sokkal magasabb.



92. ábra: Férfi medence nyeregben

A férfiak medencéje kevésbé rugalmas, mint a nőké. A férfiak egyenesebben ülnek a nyeregben, és jobban megterhelik az ülőcsontokat. Így a nyereg hátsó része és a nyereg orra közötti átmeneti terület keskeny (Y-alakú) maradhat. Ez nagyobb szabad teret biztosít a pedálozáshoz.

A kerékpározás során fellépő zsibbadást gyakran a férfiak érzékeny gátkörnyéki területére nehezedő nagy nyomás okozza. A rosszul beállított, túl keskeny vagy túl kemény nyergék miatt a nyereg orra közvetlenül a nemi szervekre nyomódik. A vérkeringés romlik.

A külső nemi szervek ritkán okoznak panaszt, mivel el tudnak mozdulni az útból, és nem nyomják össze őket a csontozaton.

Ha bármilyen prosztatapanasza van, mindenképpen forduljon orvoshoz. prosztataműtét vagy gyulladás után tanácsos kerülni minden nyomást a gát területén, és orvosával való konzultációt követően hosszabb szünetet tartani a kerékpározásban. Ezt követően prosztatákímélő nyergel kell használni. Ez akár 100%-kal csökkenti a nyomást a gát területén.

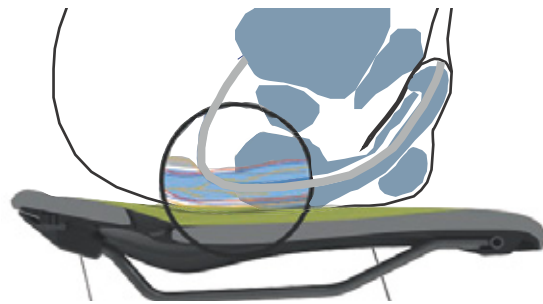

93. ábra: A nyereg nyomáspontjai, férfi anatómia

Annak érdekében, hogy a nyomás optimálisan oszoljon el a férfi csontozaton az ülés területén a férfi nyeregnek:

- a nyomást az ülőcsontokra és a szeméremívek részeire kell áthelyeznie, és
- a gát területének a lehető legkevesebb nyomástól mentesnek kell maradnia.



94. ábra: Az ergotec cég férfi nyerge

6.5.4.3 Minimális nyeregszélesség meghatározása hullámkartonnal

- 1 Helyezzen hullámkartont egy lapos, kemény, párnázatlan ülésre.
- 2 Üljön a hullámkarton közepére.

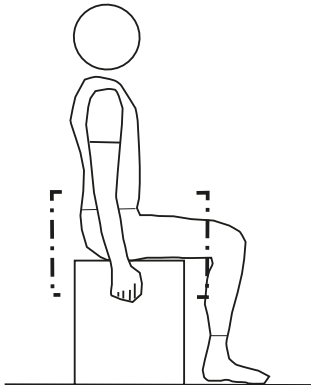

95. ábra: Üljön a hullámkarton közepére

- 3 Ragadja meg kézzel az ülésfelületet, és homorítson.
 - ⇒ Az ülőcsontok jobban kirajzolódnak és jobban kiemelkednek a hullámkartonon.
- 4 Rajzolja körbe mindkét benyomott terület külső szélét.
- 5 Határozza meg mindkét kör középpontját, és jelölje meg egy ponttal.
- 6 Mérje meg a két középpont közötti távolságot.

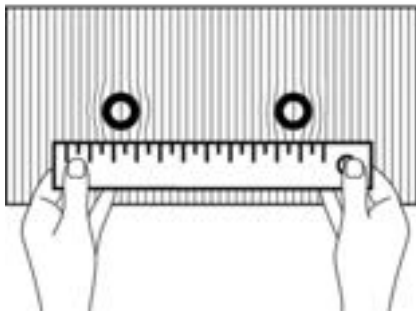

96. ábra: Távolság mérése

- ⇒ A két középpont közötti távolság az ülőcsont távolsága, és megfelel a nyereg minimális szélességének.
- 7 Számítsa ki a nyeregszélességet (lásd 6.5.4.4. szakasz).



6.5.4.4 Minimális nyeregszélesség meghatározása zselépárnával

- 1 Simítsa ki a zselépárnát.
- 2 Helyezzen a zselépárnát egy lapos, kemény, párnázatlan ülésre.
- 3 Üljön a zselépárna közepére.

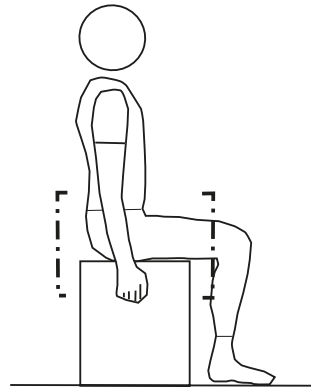

97. ábra: Üljön a zselépárna közepére

- Ragadja meg kézzel az ülésfelületet, és homorítson.
- 4 Az ülőcsontok jobban kirajzolódnak és jobban kiemelkednek a zselépárnán.

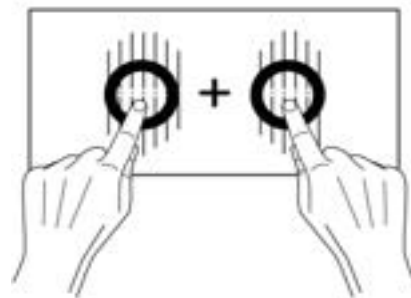

98. ábra: Középpontok hozzáadása

- 5 Határozza meg a két ülőcsont középpontjait.
- 6 Adja össze a két értéket.
 - ⇒ A két érték összege az ülőcsont távolsága, és megfelel a nyereg minimális szélességének.
- 7 Számítsa ki a nyeregszélességet (lásd 6.5.4.4. szakasz).

6.5.4.5 Nyeregszélesség kiszámítása

A pozíciótól függően hozzá kell adni a következő értéket a minimális nyeregszélességhez.

Hollandrad pozíció	+ 4 cm
Városi kerékpár pozíció	+ 3 cm
Túrakerékpár pozíció	+ 2 cm
Sportos pozíció	+ 1 cm
Triatlon/időmérő edzés	+ 0 cm

45. táblázat: Nyeregszélesség kiszámítása

6.5.4.6 Nyeregkeménység kiválasztása

A nyergek különböző keménységűek, és a pedelec használatához kell igazítani őket:

- Egy olyan pedelechez, amelyet elsősorban farmerben való ingázásra használnak, puha nyeregre van szükség.
- A főként sportosan, párnázott kerékpáros nadrággal használt pedelechez kemény nyeregre van szükség.

Ha a keménységi fok nem felel meg, új nyerget kell választani.

6.5.4.7 Nyeregkeménység beállítása

Csak az ezzel a felszereltséggel rendelkező pedelec-ekre érvényes

A légpárnás nyergeknél a nyereg keménysége az ülés alatti pumpaszeleppel egyedileg állítható.

puha	3 × pumpáljon
közepes	5 × pumpáljon
kemény	10 × pumpáljon

46. táblázat: VELO légpárnás nyereg beállításai

6.5.4.8 A nyereg beállítása

- ▶ Állítsa be a nyerget menetirányban. Ehhez a nyeregcsúccsal a felső vázcsőhöz orientálódjon.



99. ábra: Nyereg beállítása menetirányban

6.5.4.9 eightpins rugós nyeregcsővel felszerelt nyereg besabályozása

Csak az ezzel a felszereltséggel rendelkező pedelec-ekre érvényes

- 1 Állítsa be a nyerget menetirányban. Ehhez a nyeregcsúccsal a felső vázcsőhöz orientálódjon.
- 2 Nyomatékkulcs segítségével húzza meg 8 Nm-rel a nyeregcsőtengelyt.



100. ábra: A nyeregcsőtengely meghúzása

6.5.4.10 A nyeregmagasság beállítása

- ✓ A nyeregmagasság biztos megállapításához vagy
 - tolja a pedelec-et egy fal közelébe, hogy a kerékpáros megtámaszkodhasson, vagy
 - kérjen meg egy második személyt, hogy tartsa a pedelec-et.
- 1 Az ülés magasság-képlet alapján nagyjából állítsa be a nyeregmagasságot:

$$\text{ülésmagasság (SH)} = \text{belső láb hossz (l)} \times 0,9$$
 - 2 Szálljon fel a kerékpárra.
 - 3 Tegye a sarkát a pedálra és nyújtsa ki a lábát, hogy a pedál a hajtókar forgásának legmélyebb pontján legyen. A térd most kiegyenesedve legyen.

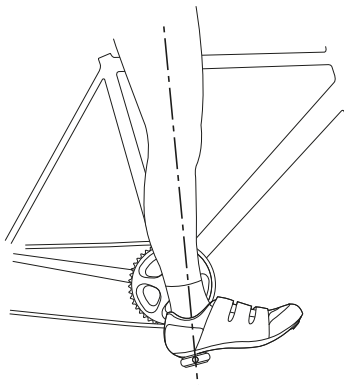

101. ábra: Sarok módszer

- 4 Végezzen próbautat.
- ⇒ A kerékpáros optimális nyeregmagasság esetén egyenesen ül a nyergen.
 - Ha a medence a pedálozás ritmusában jobbra és balra billeg, akkor a nyereg túl magas.
 - Ha néhány kilométer után térdfájást érez, a nyereg túl alacsony.
- ⇒ Szükség esetén állítsa be a nyeregcsövet igényei szerint. Állítsa be a nyeregmagasságot a gyorszárral.

- 5 Az ülés magasság változtatásához nyissa a gyorszárat a nyeregcsövön (1). Ehhez húzza el a gyorskioldót a nyeregcsőtől (3).

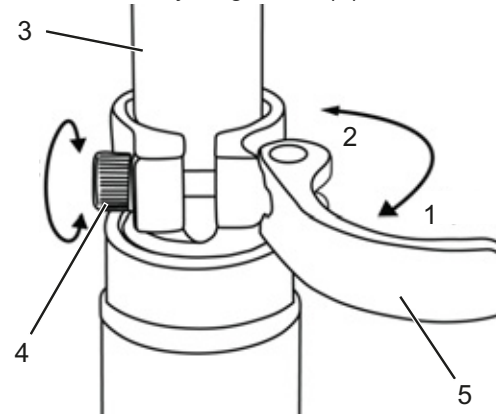

102. ábra: A nyeregcső gyorszárijának nyitása

- 6 Állítsa be a nyeregcsövet a kívánt magasságra.

! VIGYÁZAT

Bukás túl magasra beállított nyeregcső következtében

Túl magasra beállított *nyeregcső* a *nyeregcső* vagy a *váz* töréséhez vezet. Ennek személyi sérülésekkel járó bukás a következménye.

- ▶ A nyeregcsövet csak a legkisebb betolási mélység jeléig húzza ki a vázból.

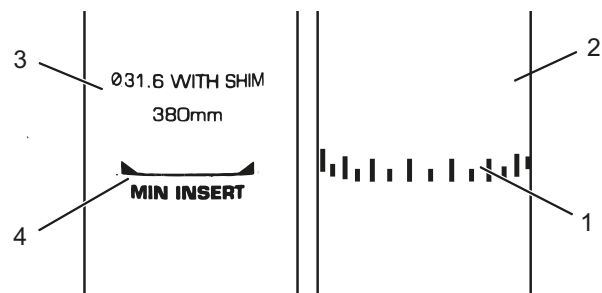

103. ábra: Nyeregcsövek részletes nézete, példák a legkisebb betolási mélység jeléhez

- 7 Záráshoz ütközésig tolja a *nyeregcső gyorskioldóját* a *nyeregcsőre* (2).
- 8 Ellenőrizze a *gyorszárok szorítóerejét*.

6.5.4.11 Nyeregmagasság beállítása távirányítóval

Az ülés magasság-képlet alapján állítsa be a nyeregmagasságot:

ülésmagasság (SH) = belső lábhossz (I) \times 0,9

Értesítés

Ha nem sikerül elérni a kívánt nyeregmagasságot, a nyeregcsövet mélyebbre kell süllyeszteni a nyeregszárba. Közben a vázban lévő nyeregcsőbovden hosszát a távirányítóig utána kell húzni a nyeregcső süllyesztésével arányosan. Ha ez nem lehetséges, lépjen kapcsolatba a szaküzlettel.

A nyereg leengedése

- 1 Üljön a nyeregre.
 - 2 Nyomja meg a távirányító kezelőkarját.
- ⇒ A nyeregmagasság süllyed.
- 3 Ha elérte a kívánt nyeregmagasságot, engedje el a távirányító kezelőkarját.

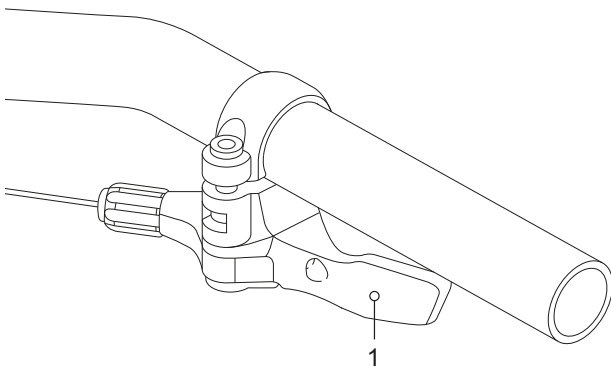

104. ábra: A távirányító kezelőkarja (1)

A nyereg megemelése

- 1 Tehermentesítse a nyeret.
 - 2 Nyomja meg a távirányító kezelőkarját.
- ⇒ A nyeregcső emelkedik.
- 3 Ha elérte a kívánt nyeregmagasságot, engedje el a távirányító kezelőkarját.

6.5.4.12 A nyereghelyzet beállítása

A nyereg a nyeregvázon eltolható. A helyes vízszintes pozíció a lábak optimális szöghelyzetéről gondoskodik. Ez megakadályozza a térdfájást és a fájdalmas medenceferdüléseket. Ha a nyeret több mint 10 mm-rel eltolja, még egyszer be kell állítani a nyeregmagasságot, mivel a két beállítás kölcsönösen befolyásolja egymást.

- ✓ A nyereg beállítását csak álló kerékpáron szabad végezni.
- ✓ A nyeregpozíció beállításához vagy
 - tolja a pedelec-et egy fal közelébe, hogy a kerékpáros megtámaszkodhasson, vagy
 - kérjen meg egy második személyt, hogy tartsa a pedelec-et.
- ✓ A nyeret csak a megengedett állítási határok között állítsa (jelölés a nyeregmerevítőn).

- 1 Szálljon fel a pedelec-re.
 - 2 Állítsa a pedálokat lábbal vízszintes helyzetbe.
- ⇒ A kerékpáros akkor ül optimális nyereghelyzetben, ha a függőleges a térdkalácsából pontosan a pedáltengelyen át halad.
- ▶ Ha a függőleges a pedál mögé esik, állítsa előre a nyeret.
 - ▶ Ha a függőleges a pedál elé esik, állítsa hátra a nyeret.

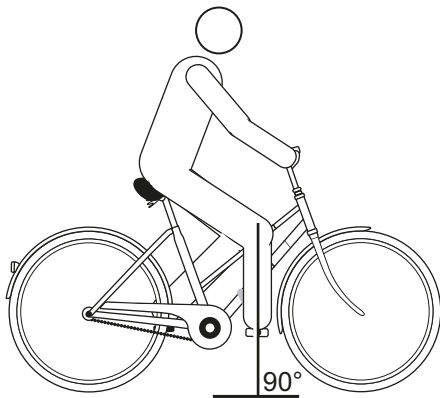

105. ábra: Függőleges a térdkalácsból

- 3 Oldja az erre a célra kialakított csavarkötéseket, szabályozza be és a szorítócsavarok maximális meghúzási nyomatékával szorítsa meg a nyeret.

6.5.4.13 A nyereg dőlésszögének beállítása

Optimális ülés biztosításához a nyereg dőlésszögét az ülés magassághoz, a nyereg és a kormány helyzetéhez és a nyereg alakjához kell igazítani. Ezzel szükség szerint optimalizálható a menethelyzet.

A nyereg vízszintes helyzete megakadályozza, hogy a kerékpáros előre- vagy hátracsússzon. Így elkerüli az üléssel járó problémákat. Más helyzetben a nyeregcsúcs kellemetlenül benyomódhat az intim szférába. Ezenkívül ajánlott, ha a nyeregközép pontosan egyenesben áll. Ezáltal az ülőcsontjaival a nyereg széles, hátsó részén ül az ember.

- 1 Állítsa be vízszintesen a nyereg dőlésszögét.
- 2 Állítsa pontosan egyenesbe a nyeregközépet.

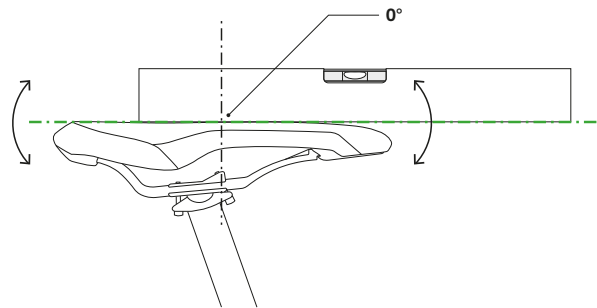

106. ábra: Vízszintes dőlésszögű nyereg a nyeregközépen 0°-os dőléssel

- ⇒ A kerékpáros kényelmesen ül a nyeregben és sem előre, sem hátra nem csúszik.
- 3 Ha a kerékpáros hajlamos az előrecsúszásra, ill. arra, hogy a nyereg keskeny részén üljön, be kell állítani a menethelyzetet (lásd 6.6.2.3 fejezet), vagy minimálisan hátra kell dönteni a nyeret.

6.5.4.14 A nyereg szilárdságának ellenőrzése

- ▶ A nyereg beállítása után ellenőrizze a szilárd rögzítést (lásd 7.5.13 fejezet).

6.5.5 Kormány

6.5.5.1 Kormány cseréje

Az ár nem tartalmazza



A kormány olyan alkatrész, amelyet a jármű- vagy alkatrészgyártó jóváhagyása alapján lehet kicserélni. A kormányt akkor szabad kicserélni, ha a bovden- és/vagy vezetékhozzok nem módosíthatók. Az eredeti bovdenhozzokon belül engedélyezett a menethelyzet módosítása. Ezen kívül a pedelec terheléeloszlása jelentősen megváltozik, és potenciálisan kritikus kormányzási jellemzőkhöz vezet.

- ▶ Ellenőrizze a kormány szélességét és kezének helyzetét.
- ▶ Szükség esetén állítsa be a kormányt a szaküzletben.

6.5.5.2 A kormány szélesség beállítása

A kormány szélessége legalább a vállszélességnek feleljen meg. A kezek támaszkodó felületének középpontjai között mérünk.

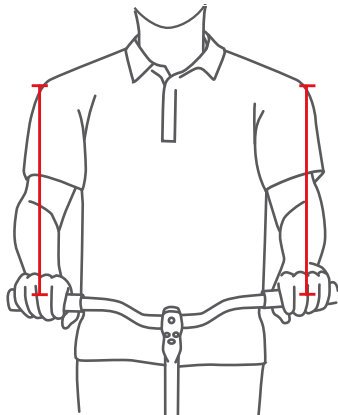

107. ábra: Az optimális kormány szélesség megállapítása

Minél szélesebb a kormány, annál több kontrollt kínál – de egyben több támaszkodó erőt is igényel. Különösen rakománnyal közlekedő utazó kerékpároknál ésszerű szélesebb kormányt használni a menetbiztonság érdekében.

6.5.5.3 A kéz helyzetének beállítása

A kéz akkor nyugszik optimálisan a kormányon, ha az alkar és a kéz egyenes vonalban áll, tehát a csukló nem törik meg. Ebben az esetben az idegpályák terelés nélkül és így fájdalommentesen haladnak.

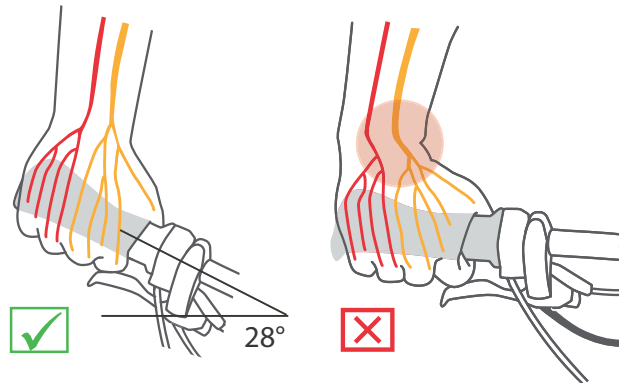

108. ábra: Idegpályák hajlított és egyenes kormány esetén

Minél keskenyebb a kerékpáros válla, annál erősebb legyen a kormány hajlítása (maximum 28°).

Egyenes kormány használatának sportos kerékpároknál (pl. MTB) van értelme. Az ilyen kormány támogatja a direkt kormányzási viselkedést, de nyomáscsúcsokhoz és a kar- és vállizomzat erősebb izomterheléséhez vezet.

6.5.5.4 A kormány beállítása

A kormány és annak pozíciója határozza meg, milyen tartásban ül a kerékpáros a pedelec-en.

- 1 A választott menethelyzet (lásd 6.6.2.1 fejezet) szerint határozza meg a felsőtest dőlését és a felkar-felsőtest közötti szöveget.
- 2 A kormány beállításánál feszítse meg a hátizomzatát. Hiszen csak megfeszített hát- és akár hasizomzattal tudja stabilizálni és túlterheléstől védeni a gerincét. Passzív izomzat nem képes ellátni ezt a fontos funkciót.
- 3 Állítsa be a kívánt kormánypozíciót a kormány szár magasságának és a kormány szár szögének (lásd 6.6.6 fejezet) beállításával.
- 4 A kormány beállítása után ismét ellenőrizze a nyeregmagasságot és a menethelyzetet. Bizonyos körülmények között a kormány beállításával megváltozott a medence helyzete a nyergen. Ez a medence billenése következtében jelentősen befolyásolhatja a csípőízület helyzetét és akár 3 cm-rel megváltoztathatja a hasznos lábhosszúságot a nyereg felfekvő felületén.
- 5 Szükség esetén helyesbítse a nyeregmagasságot és a menethelyzetet.

6.5.6 Kormányzár

6.5.6.1 Kormányzár cseréje

Az ár nem tartalmazza



A kormányzár egységek olyan alkatrészek, amelyeket a jármű- vagy alkatrészgyártó jóváhagyása alapján lehet kicserélni. A kormányzárát akkor szabad kicserélni, ha a bovden- és/vagy vezeték hosszok nem módosíthatók. Az eredeti bovdenhosszokon belül engedélyezett a menethelyzet módosítása. Ezen kívül a pedelec terheléseloszlása jelentősen megváltozik, és potenciálisan kritikus kormányzási jellemzőkhöz vezet.

6.5.6.2 A kormánymagasság beállítása gyorszárral

Csak az ezzel a felszereltséggel rendelkező pedelec-ekre érvényes

1 Nyissa a kormányzár gyorskioldóját.

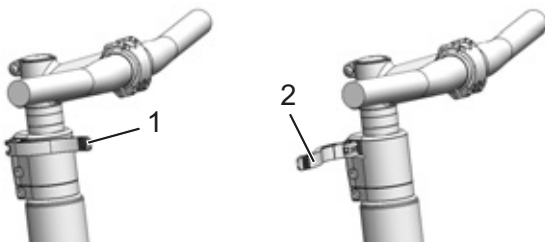

109. ábra: Zárt (1) és nyitott (2) kormányzár-gyorskioldó, példa All Up

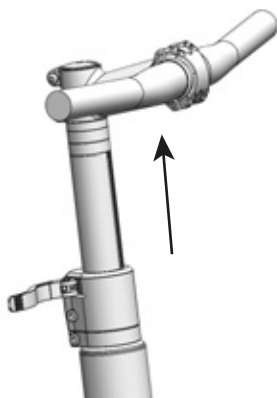

110. ábra: A rögzítőkar felfelé húzása, példa All Up

- 2 Húzza ki a kormányt a szükséges magasságra. Vegye figyelembe a legkisebb betolási mélységet.
- 3 Zárja a kormányzár-gyorskioldót.

6.5.6.3 A kormányzár szilárdságának ellenőrzése

► A nyereg beállítása után tartsa szorosan a kormányt. Terhelje teljes testsúlyával a kormányt.

⇒ A kormány stabilan tartja helyzetét.

6.5.6.4 A gyorszár szorítóerejének beállítása



Bukás a szorítóerő hibás beállításában

Túl nagy szorítóerő a gyorszár sérülését okozza. Elégtelen szorítóerő kedvezőtlen erőbevezetéshez vezet. Ezáltal alkatrészek eltörhetnek. Ennek személyi sérülésekkel járó bukás a következménye.

► Soha nem szabad a gyorszárát szerszámmal (pl. kalapáccsal vagy fogóval) rögzíteni.

Ha a *kormány gyorskioldója* véghelyzet előtt megáll, csavarja kifelé a *recézett szélű csavart*.

► Ha a *nyeregcső gyorskioldójának* szorítóereje nem elegendő, csavarozza befelé a *recézett szélű csavart*.

► Ha a szorítóerő nem állítható be, lépjen kapcsolatba a szaküzlettel.

6.5.6.5 Szárcsöves kormányszár beállítása

Csak az ezzel a felszereltséggel rendelkező pedelec-ekre érvényes

Szárcsöves kormányszárnál a kormányszár és a szárcső fixen összekötött szerkezeti elemet képez, amit a villaszárba fogatunk. A kormányszár és a szárcső csak együtt cserélhető.

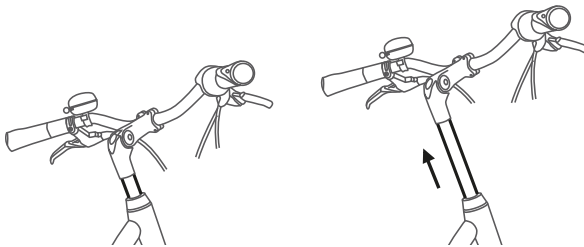

111. ábra: Szárcsöves kormányszár magasságának állítása

- 1 Oldja a csavart.
- 2 Húzza ki a szárcsöves kormányszárat.
- 3 Húzza meg a csavart.

6.5.6.6 Ahead kormányszár beállítása

Csak az ezzel a felszereltséggel rendelkező pedelec-ekre érvényes

Ahead kormányszárnál a kormányszárat közvetlenül a villaszárba dugjuk, ami kinyúlik a vázon túl.

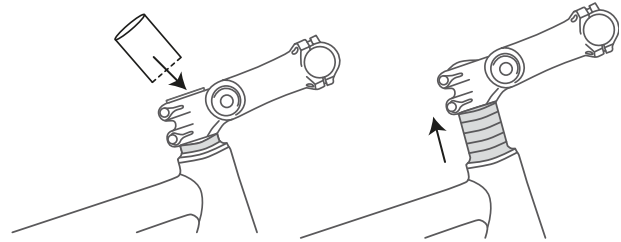

112. ábra: Ahead kormányszár megemlése távtartó gyűrűk (spacer) beépítésével

A gyártás során a kormány magasságát távtartó gyűrűkkel egyszer beállítják. Utána levágják a kiálló villaszárat. A továbbiakban már nem lehet magasabbra állítani a kormányszárat, hanem csak kissé mélyebb helyzetbe.

6.5.6.7 Állítható szögű kormányzár beállítása

Csak az ezzel a felszereltséggel rendelkező pedelec-ekre érvényes

Állítható szögű kormányzárak különböző kormányzár hosszúságokkal léteznek szárcsöves és Ahead kormányzárakhoz.

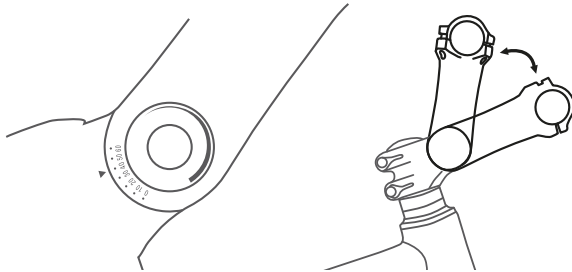

113. ábra: Állítható szögű kormányzárak különböző verziói

A kormányzár szögének (c) állításával egyaránt változik a felsőtest és kormány közötti távolság (b) és a kormánymagasság is (a).



114. ábra: Városi kerékpár (kék) és túrakerékpár (piros) a szög változtatásával

6.5.7 Markolatok

6.5.7.1 Markolatok cseréje

Az ár nem tartalmazza



A csavaros szorítóval rendelkező markolatok olyan alkatrészek, amelyeket jóváhagyás nélkül szabad kicserélni.

A kéztő alagút végére gyakorolt túl nagy nyomás lehet az oka, ha fájdalom vagy zsibbadás lép fel a mutató-, középső vagy hüvelykujjon. Ez hosszabb utak esetén a kezek fokozott kifáradását és azt okozhatja, hogy egyre nehezebb a kéz megfelelő helyzetben tartása.

Ergonomikus alakú markolatoknál a tenyér anatómiai formakialakítású markolaton nyugszik. Nagyobb érintkező felület azt jelenti, hogy jobb lesz a nyomáseloszlás. Az idegek és az erek a kéztő alagútban már nem nyomódnak össze.

Ezenkívül a kéz megfelelő helyzetben van megtámasztva és tartva, hogy a kéz ne tudjon tovább hajlani.

Ha az előre szerelt markolatok kényelmetlenek, vagy fájdalmat, illetve zsibbadást okoznak a mutató-, a középső ujjban vagy a hüvelykujjban, ergonomikus markolatokat, bar ends-et vagy multipozíciós kormányt kell használni.

6.5.7.2 Ergonomikus markolatok beállítása

Csak az ezzel a felszereltséggel rendelkező pedelec-ekre érvényes

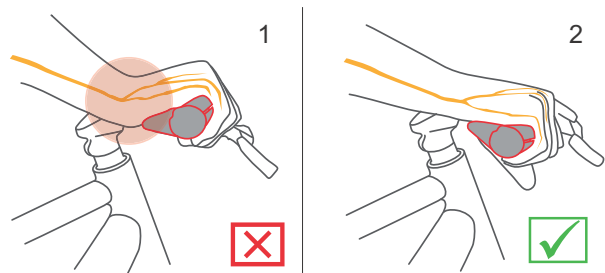

115. ábra: A markolat helytelen (1) és helyes (2) pozíciója



- 1 Markolat szorítócsavarjának meglazítása.
- 2 Fordítsa a helyes helyzetbe a markolatot.
- 3 A markolat szorítócsavarját az ott feltüntetett meghúzási értékkel kell meghúzni.
 - ⇒ A markolatok legyenek meghúzva.
 - ⇒ A markolatok lehúzási ereje holland, városi és túrakerékpár pozícióban legalább 100 N, sportos pozíciónál legalább 200 N.

6.5.7.3 A kormány szilárdságának ellenőrzése

- ▶ Lásd a [7.5.12](#) fejezetet.

6.5.8 Gumiabroncs

6.5.8.1 Töltőnyomás beállítása

A helyes guminyomás mérvadóan függ a gumiabroncsokra ható súlyterheléstől. Ezt a pedelec önsúlya, a testsúly és a csomagterhelés határozza meg.

Az autóktól eltérően a jármű súlya csak csekély befolyással van az összsúlyra. Ráadásul a személyes igények az alacsony gördülési ellenállás vagy magasfokú rugózási komfort tekintetében nagyon eltérőek.

Érvényes:

- Minél magasabb a guminyomás, annál kisebb a gördülési ellenállás, a kopás és a defekthajlam.
- Minél alacsonyabb a guminyomás, annál magasabb a komfortérzet és annál nagyobb a gumiabroncs tapadása.

Közutakon használt pedelec-ekre érvényes, hogy minél magasabb a guminyomás, annál alacsonyabb a gumiabroncs gördülési ellenállása. Nagy nyomásnál a defekthajlam is kisebb. Tartósan túl alacsony guminyomás gyakran a gumiabroncs idő előtti kopásához vezet. Tipikus következménye repedések képződése az oldalfalon. A dörzsölődés okozta kopás is szükségtelenül magas.

Másrésről a gumiabroncs alacsony guminyomásnál képes jobban kirugózni az útpálya ütéseit.

Széles gumiabroncsokat általában alacsonyabb guminyomással szokták üzemeltetni. Ezek lehetőséget nyújtanak az alacsonyabb guminyomás előnyeinek kihasználására, anélkül, hogy gördülő ellenállás, defektvédelem és kopás tekintetében ezáltal komoly hátrányok keletkeznének.

- ✓ Soha ne lépje át felfelé, ill. lefelé a minimális és maximális nyomásra a gumiabroncson megadott határértékeket.

1 A gumiabroncsot a töltőnyomásra vonatkozó ajánlásnak megfelelően kell felfújni.

Gumiszélesség	Töltőnyomás (bar-ban) a testsúly függvényében		
	kb. 60 kg	kb. 80 kg	kb. 110 kg
25 mm	6,0	7,0	8,0
28 mm	5,5	6,5	7,5
32 mm	4,5	5,5	6,5
37 mm	4,0	5,0	6,0
40 mm	3,5	4,5	6,0
47 mm	3,0	4,0	5,0
50 mm	2,5	4,0	5,0
55 mm	2,0	3,0	4,0
60 mm	2,0	3,0	4,0

47. táblázat: SCHWALBE töltőnyomás-ajánlás

2 Ellenőrizze szemmel a gumiabroncsot.



116. ábra: Helyes töltőnyomás. A gumiabroncs alakja a testsúly terhe alatt alig változik



117. ábra: Túlontúl alacsony töltőnyomás

6.5.8.2 Gumiabroncsok cseréje

Az ár nem tartalmazza



A gumiabroncsok olyan alkatrészek, amelyeket a jármű- vagy alkatrészgyártó jóváhagyása alapján lehet kicserélni.

Másik gumiabroncs használatát teszi szükségessé más alkalmazási terület, további súlyterhelés, nagyobb defektvédelem, erősebb gyorsítás és dinamikusabb kanyarodás.

Ki lehet cserélni minden olyan gumiabroncsra, amely

- engedélyezett E-bike-on történő alkalmazásra,
- betartja az ETRTO szerinti méreteket,
- legalább ugyanakkora teherbírással rendelkezik,
- legalább egyenértékű defektvédelmi fokozattal rendelkezik.

6.5.9 Fék

A jobb elérhetőség érdekében a kézifék markolatszélessége személyre szabható. A nyomáspont szintén a kerékpáros igényeire szabható.

6.5.9.1 Kézifék pozíciójának módosítása

A fékmarkolat helyes pozíciója megakadályozza a csukló túlnyúlását. Ráadásul a fék panaszmentesen működtethető, anélkül, hogy meg kellene változtatni a markolat helyzetét vagy el kellene engedni a markolatot.

- ✓ A fékerő finom adagolásához a kéziféket harmadik ujjperccel működtesse.
 - ✓ Azoknál a kerékpárosoknál, akik középső ujjukkal vagy két ujjal fékeznek, a középső ujj számára végzett beállítás számít.
- 1 Tegye a markolatra a kezét olyan pozícióban, hogy a kézfej egy vonalban legyen a kormány végével.
 - 2 Nyújtsa ki mutatóujját (kb. 15°).

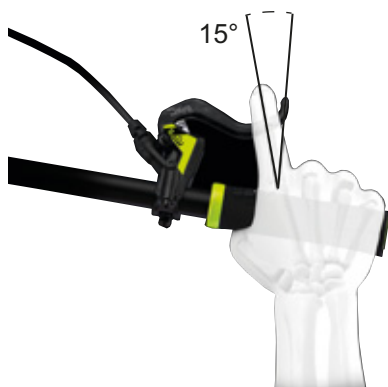

118. ábra: Fékmarkolat pozíciója

- 3 Tolja annyival kifelé a kéziféket, hogy a harmadik ujjperc a kézifék markolatmélyedésén legyen.

6.5.9.2 Kézifék dőlésszögének módosítása

A kárpát-alagúton keresztül haladó idegek összeköttetésben állnak a hüvelykujjal, a mutató- és a középső ujjal. A fék túl meredek vagy túl lapos dőlésszöge a csukló megtöréséhez és következményként a kéztő alagút beszűküléséhez vezet. Ez zsibbadásérzetet és viszketést okozhat a hüvelykujjban, mutató- és középső ujjban.

- 1 A kormány kiemelésének megállapításához számítsa ki a kormánymagasság és a nyeregmagasság különbségét.

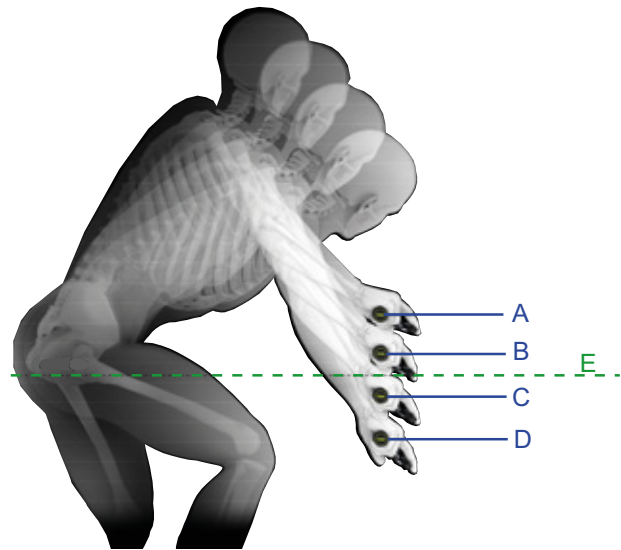

119. ábra: Példa: 4 különböző kormánymagasság (A, B, C és D) és a nyeregmagasság (E)

Számítás	Kormánykiemelés [mm]
A – E	>10
B – E	0 ... +10
C – E	0 ... -10
D – E	<-10

48. táblázat: Példák: A kormánykiemelés számítása

Úgy állítsa be a kézifék dőlésszögét, hogy alkarjának meghosszabbított vonalába essen.

2 A táblázat alapján állítsa be a fék dőlésszögét.

Kormánykiemelés (mm)	Fék dőlésszög
>10	20° ... 25°
0 ... 10	25° ... 30°
0 ... -10	30° ... 35°
< -10	35° ... 45°

120. ábra: A fék dőlésszöge

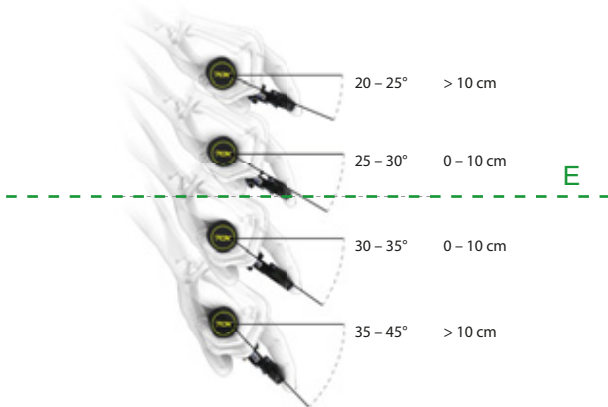

6.5.9.3 Markolatszélesség megállapítása

- 1 A markolatszélesség-sablon segítségével állapítsa meg a kézméretet.
- 2 A kézmérettől függően szabályozza be a markolatszélességet a nyomásponton.



121. ábra: Kézifék pozicionálása

Kézméret	Markolatszélesség (cm)
S	2
M	3
L	4

6.5.9.4 SHIMANO ST-EF41 Kézifék markolatszélésége

Csak a következő fékekkel rendelkező pedelec-ekre érvényes:

BL-M4100
BL-M7100
BL-M8100
BL-MT200
BL-MT201
BL-MT400
BL-MT401
BL-MT402
BL-T6000
GRX ST-RX600
M7100
M8100
RS785

A kézifék pozícióját a kerékpáros igényeire testre lehet szabni.

► Lépjen kapcsolatba a szaküzlettel.

6.5.9.5 Fék cseréje

Az ár nem tartalmazza



A fék alkatrészeit csak eredeti alkatrészekre szabad kicserélni.

Féktárcsabetétek esetén az optimális betétkeveréket a kerékpáros tapasztalatához és a talajhoz lehet igazítani.

6.5.9.6 A fékbetétek bejáratása

Tárcsafékek bejáratási időt igényelnek. A fékezőerő az idő előrehaladtával növekszik. A fékerő a bejáratási idő alatt fokozódik. Ez féktuskók vagy féktárcsák cseréje után is érvényes.

- 1 Gyorsítsa 25 km/h-ra a pedelec-et.
- 2 Állásig fékezze le a pedelec-et.
- 3 Ismétlje meg a műveleteket 30–50-szer.

⇒ A féktárcsa be van járva és optimális fékteljesítményt nyújt.

6.5.10 Váltó

Igazítsa be a váltó helyzetét a kerékpáros igényei szerint.

- 1 Oldja a rögzítőcsavart.
- 2 Állítsa a kezelőegységet, ill. a váltókart olyan helyzetbe, hogy a kerékpáros hüvelykujjával és/vagy mutatóujjával használni tudja a kezelőegységet, ill. a kapcsolót. Soha ne engedje, hogy a váltókar a kéziféket akadályozza.
- 3 Húzza meg a rögzítőcsavart.



6.5.10.1 Váltó cseréje

Az ár nem tartalmazza

A váltó minden alkatrésze (váltómű, váltókar, forgómarkolat, bovdenek és burkolatok) cserélhető, amennyiben:

- valamennyi váltóalkatrész illeszkedik a fogaskerekek számához, és
- valamennyi váltóalkatrész kompatibilis egymással.

Egy váltó változtatmódosítása elektronikusról mechanikusra megengedett.

Egy váltó változtatmódosítása mechanikusról elektronikusra tilos.

6.5.10.2 SHIMANO váltókar beállítása

Csak az ezzel a felszereltséggel rendelkező pedelec-ekre érvényes

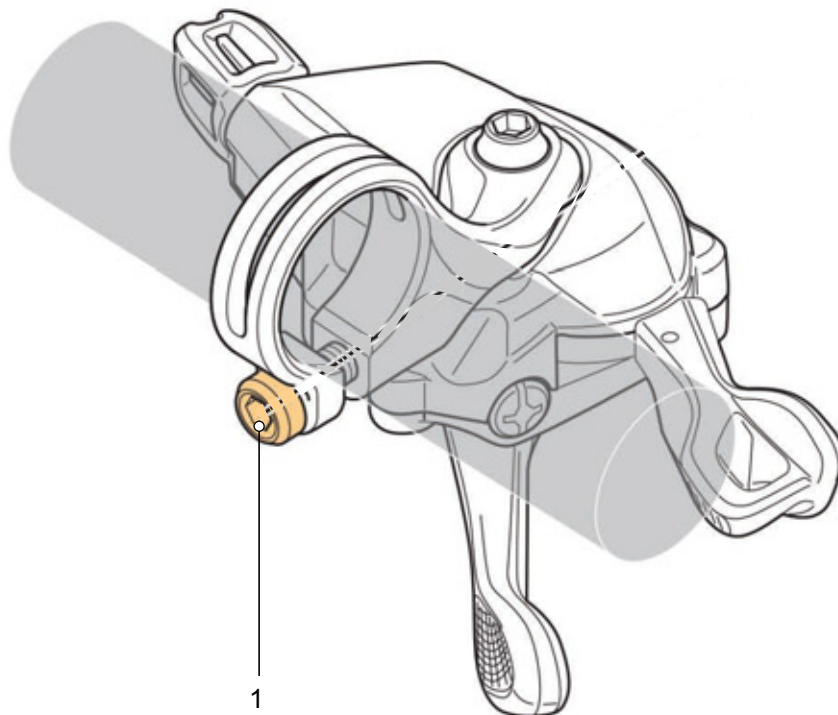

122. ábra: SHIMANO váltókar rögzítőcsavar elhelyezkedése (1)

6.5.11 Felfüggesztés



Minden felfüggesztés alkatrésze (merev villa és rugóvilla, valamint a hátsó lengéscsillapító) olyan alkatrész, amely a jármű vagy az alkatrészek gyártójának jóváhagyása után cserélhető.

A pedelec villa felfüggesztésének és hátsó lengéscsillapítójának testreszabása a kerékpáros súlyára a rugórendszerrel függően legfeljebb hat lépésben történik.

► Kövesse a személyre szabás sorrendjét.

Sorrend	Személyre szabás	Fejezet	Csak a következő alkatrészekkel rendelkező pedelec-eknél	
			Teleszkópos villa	Hátsó lengéscsillapító
1	SAG teleszkópos villa beállítása	6.5.12	x	
2	SAG hátsó lengéscsillapító beállítása			x
3	Húzófokozatos lengéscsillapító teleszkópos villa beállítása	6.5.13	x	
4	Húzófokozatos lengéscsillapító hátsó lengéscsillapító beállítása			x
5	Nyomásfokozat-lengéscsillapító hátsó lengéscsillapító beállítása			x
6	Menet közben történik a villa nyomásfokozat-lengéscsillapítójának testreszabása a terephez	6.20		

49. táblázat: A felfüggesztés beállításának sorrendje

6.5.12 SAG villa



VIGYÁZAT

Bukás a felfüggesztés hibás beállítását követően

A felfüggesztés hibás beállítása sérülést okozhat a villában, így problémák léphetnek fel a kormánynál. Ennek személyi sérülésekkel járó bukás a következménye.

- Légrugós villákkal soha ne kerékpározzon levegő nélkül.
- A pedelec-et csak akkor használja, ha a teleszkópos villát a testsúlyhoz igazította.

A futóművön végzett beállítások szignifikánsan befolyásolják a menetviselkedést. Bukások elkerüléséhez hozzászokás és bejáratás szükséges.

Az SAG a kerékpáros helyzetétől és testsúlyától függ és a pedelec használatától és a személyes igényektől függően a villa maximális rugóútjának 10%-a és 30%-a között kell lennie.

Magasabb SAG (20% ... 30%)

Magasabb SAG növeli az érzékenységet egyenetlenségekkel szemben. Erős rugómozgás keletkezik. Az egyenetlenségekkel szembeni nagyobb érzékenység kellemesebb menetviselkedésről gondoskodik és hosszabb rugóúttal rendelkező pedelec-eknél használatos.

Alacsony SAG (10% ... 20%)

Alacsonyabb SAG csökkenti az érzékenységet egyenetlenségekkel szemben. Kisebb rugómozgás keletkezik. Az egyenetlenségekkel szembeni kevesebb érzékenység keményebb, hatékony menetviselkedéshez vezet és általában rövidebb rugóúttal rendelkező pedelec-eknél használatos.

Az itt mutatott személyre szabás alapbeállítást jelent. Az alapbeállítást a talajtól és igényeitől függően meg kell változtatni.

Tanácsos feljegyezni az alapbeállítási értékeket. Ezek kiindulási pontként szolgálhatnak későbbi beállításokhoz és a véletlen változtatások elleni biztosításhoz.

6.5.12.1 SR Suntour villa acélrugózás beállítása

Csak az ezzel a felszereltséggel rendelkező pedelec-ekre érvényes

- 1 Az **SAG (negatív rugóút) beállító kereke (1)** egy műanyag burkolat alatt helyezkedik el a koronán. Vegye le a műanyag burkolatot.

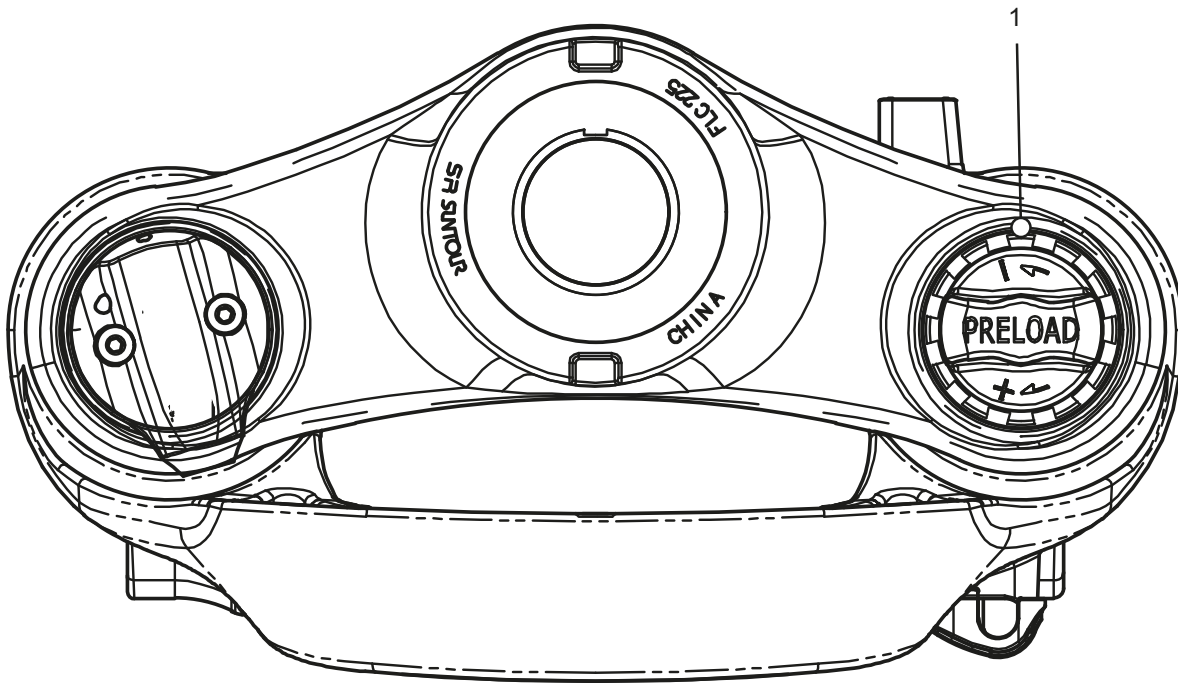

123. ábra: Az SAG (negatív rugóút) beállító kereke (1) a teleszkópos villa koronáján

- ▶ Forgassa az **SAG (negatív rugóút) beállító kerekét** az óramutató járásával megegyező irányban a rugó előfeszítésének növeléséhez.
 - ▶ Forgassa az **SAG (negatív rugóút) beállító kerekét** az óramutató járásával ellentétes irányban a rugó előfeszítésének csökkentéséhez.
- ⇒ Akkor érte el az optimális beállítást, ha a rugóstag a testsúly alatt 3 mm-t berugózik.
- 3 Beállítás után tegye vissza a műanyag burkolatot a koronára.

6.5.12.2 SR SUNTOUR villa légrugózás beállítása

Csak az ezzel a felszereltséggel rendelkező pedelec-ekre érvényes

► A légszelep a légszelepszapka alatt található a koronán. Csavarja le a légszelepszapkát.



- 1 Csavarozzon egy nagynyomású lengéscsillapító pumpát a **levegőszelepre**.
- 2 Pumpálja fel a légrugós villát a kívánt nyomásra. Tartsa magát a SR SUNTOUR töltőnyomás-táblázat értékeihez. Soha nem szabad túllépni az ajánlott maximális töltőnyomást.

124. ábra: Különböző csavaros fedelek

Ajánlott levegőnyomás (psi)						
Testsúly	AION35 Mobie 45	Axon34 XCR34 XCR32	Mobie 45	NCX	XCR24	XCM-Jr.
<55 kg	35 ... 50	40 ... 55	40 ... 55	40 ... 55	40 ... 55	40 ... 55
55 ... 65 kg	50 ... 60	55 ... 65	55 ... 65	55 ... 65	-	-
65 ... 75 kg	60 ... 70	65 ... 75	65 ... 75	65 ... 75	-	-
85 ... 95 kg	85 ... 100	85 ... 100	85 ... 100	85 ... 95	-	-
>100 kg	+105	+100	+100	+100	-	-
Maximális levegőnyomás	120	145	130	180	100	100

50. táblázat: SR SUNTOUR légrugós villa töltőnyomás-táblázat

- 3 Távolítsa el a nagynyomású lengéscsillapító pumpát.
- 4 Mérje meg a korona és a portömítés közötti távolságot. Ez az úthossz a villa teljes rugóútja.
- 5 Ideiglenesen toljon egy kábelkötőzt lefelé a portömítés felé.
- 6 Vegyen fel szokásos kerékpáros ruházatot (beleértve a csomagot).
- 7 Normál menetpozícióban üljön fel és támaszkodjon a pedelec-re (pl. egy fal, fa mentén).
- 8 Szálljon le a pedelec-ről anélkül, hogy az berugózna.
- 9 Mérje meg a portömítés és a kábelgyorskötő közötti távolságot.
 - ⇒ A mért méret az SAG (negatív rugóút). Az ajánlott érték a villa teljes rugóútjának 15%-a (kemény) és 30%-a (puha) között van.
- 10 A kívánt SAG (negatív rugóút) eléréséig növelje vagy csökkentse a töltőnyomást.
- 11 Ha az SAG (negatív rugóút) megfelelő, az óramutató járásával egyező irányban csavarozza rá szorosán a **légszelepszapkát**.
- 12 Ha a kívánt negatív rugóutat nem sikerül elérni, lehetséges, hogy belső beállítást kell végezni. Lépjen kapcsolatba a szaküzlettel.

6.5.13 Villa húzófokozat-csillapítása

Csak az ezzel a felszereltséggel rendelkező pedelec-ekre érvényes

A teleszkópos villa és a hátsó lengéscsillapító húzófokozat-csillapítása határozza meg azt a sebességet, amivel a lengéscsillapító a terhelés után kirugózik. A húzófokozat-csillapítása vezérli a teleszkópos villa kiengedési és kirugózási sebességét, ami másfelől a húzó tapadásra és az ellenőrzésre van befolyással.

A húzófokozat-csillapítása a kerékpáros testsúlya, a rugó keménysége és a rugóút, valamint a terep és a kerékpáros igényei szerint testreszabható.

Ha nagyobb a levegőnyomás vagy a rugó keménysége, a kiengedési és kirugózási

sebesség is nő. Optimális beállítás eléréséhez növelni kell a húzófokozat-csillapítást a levegőnyomás vagy a rugókeménység növelése esetén.

A villa optimális beállításánál a lengéscsillapító ellenőrzött sebességgel rugózik ki. A kerék egyenetlenségek esetén érintkezésben marad a talajjal (kék vonal).

A villafej, a kormány és a test egyenetlenségeken való áthaladásnál követi a talajt (zöld vonal). A felfüggesztés mozgása előre látható és ellenőrzött.



125. ábra: A villa optimális menetviselkedése

6.5.13.1 SR SUNTOUR villa húzófokozat-csillapítás beállítása

Csak az ezzel a felszereltséggel rendelkező pedelec-ekre érvényes



1

126. ábra: Példa: SR SUNTOUR húzófokozat csavar (1)

- ✓ A villa SAG értéke be van állítva.
- 1 Fordítsa a húzófokozat csavart az óramutató járásával megegyező irányban ütközésig zárt helyzetbe.
- 2 Fordítsa gyengén az óramutató járásával ellentétes irányban a **húzófokozat csavart**.
- ⇒ Úgy állítsa be a húzófokozat-csillapítást, hogy a villa gyorsan kirugózzon, de ne csapódjon ki felfelé.
Kicsapódásnál a villa túl gyorsan kirugózik és a teljes kirugózási út elérésekor hirtelen megállást eredményez. Közben hallható és érezhető egy gyenge ütés.

6.5.14 Világítás

1. példa

Ha a fényszórót túl magasra állítja be, vakítja a szembejövő forgalmat. Ez halálos kimenetelű, súlyos baleset okozhat.

2. példa

A fényszóró helyes beállításával biztosítható, hogy ne vakítsa a szembejövő forgalmat és senkit ne veszélyeztessen.

3. példa

Ha a fényszórót túl mélyre állítja be, a megvilágított felület nem optimális és sötétben rövidül a látás.

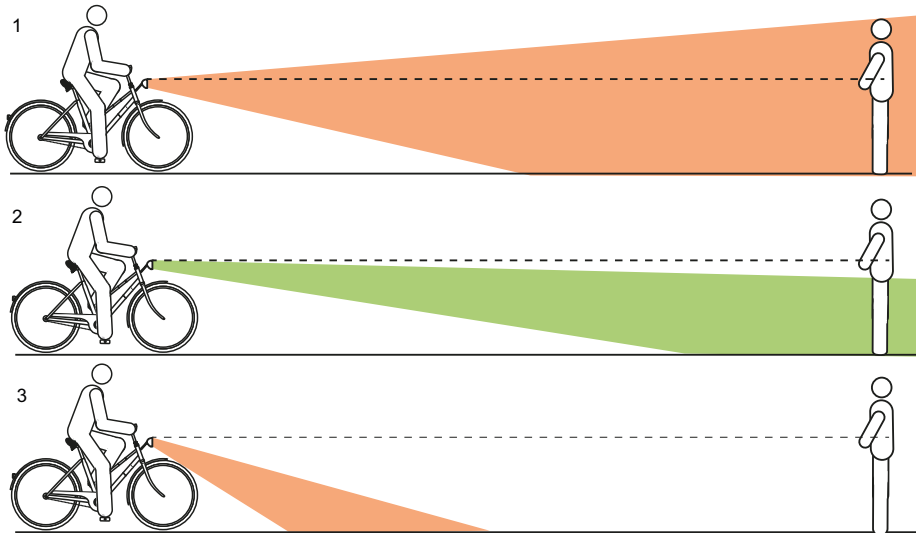

127. ábra: Túl magasra (1), helyesen (2) és túl mélyre (3) beállított világítás

6.5.14.1 Fényszóró beállítása

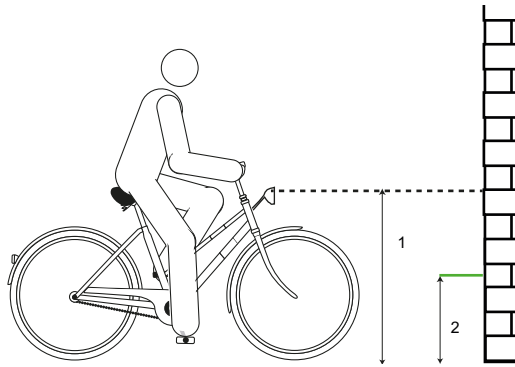

128. ábra: Méretek a falon

- 1 Állítsa a pedelec-et elejével egy falhoz.
- 2 A falon krétával jelölje be a fényszóró magasságát (1).
- 3 A falon krétával jelölje be a fényszóró magasságának felét (2).

- 4 Állítsa a pedelec-et 5 m-rel a fal elé.
- 5 Állítsa egyenes helyzetbe a pedelec-et.
- 6 Tartsa egyenesen két kezével a kormányt. Ne használja az oldaltámaszt.
- 7 Kapcsolja be a világítást.

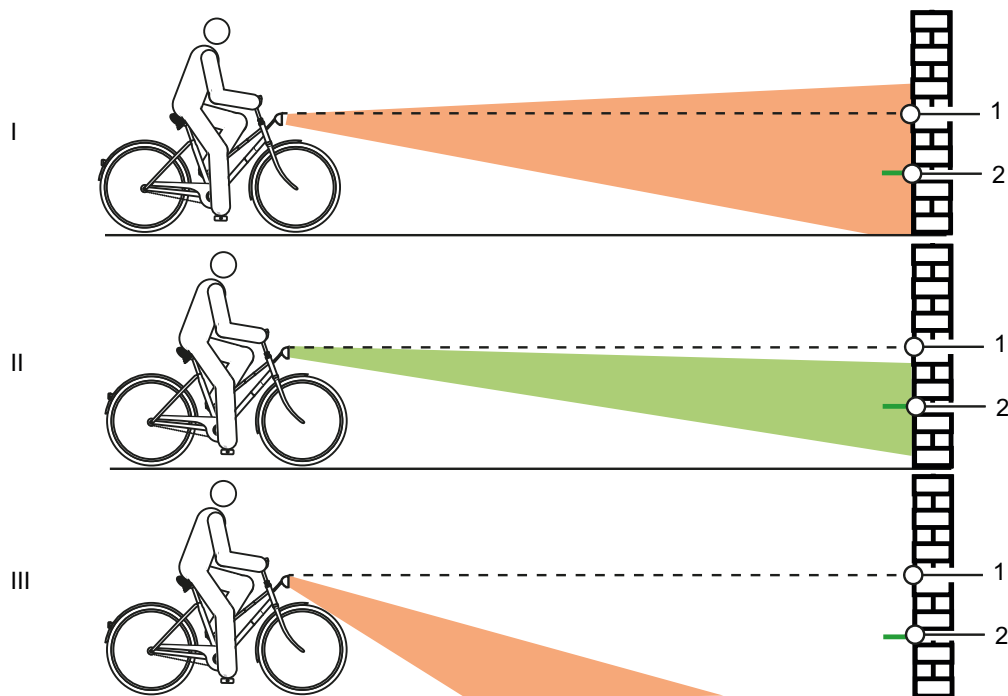

129. ábra: Túl magasra (1), helyesen (2) és túl mélyre (3) beállított világítás

- 8 Ellenőrizze a fénykúp helyzetét.
 - ▶ (I) Ha a fénykúp felső szélé a fényszóró magasságának jele (1) fölött van, a világítás vakít. A fényszórót mélyebbre kell állítani.
 - ▶ Ha a fénykúp centruma a fényszóró magasságának felén (2) vagy valamivel alatta található, optimálisan van beállítva a világítás.
 - ▶ Ha a fénykúp a fal előtt éri a talajt, állítsa felfelé a fényszórót.

6.5.15 Fedélzeti számítógép

VIGYÁZAT

Bukás figyelemelterelés következtében

Koncentráció hiánya a közúti forgalomban növeli baleset kockázatát. Ennek súlyos személyi sérülésekkel járó bukás lehet a következménye.

- ▶ Soha ne hagyja elterelni figyelmét a fedélzeti számítógépről.
- ▶ Ha olyan adatokat ad be a fedélzeti számítógépbe, amelyek túlmennek a rásegítési fok váltásán, állítsa meg a pedelec-et. Az adatok beadását csak álló helyzetben végezze.

Értesítés

- ▶ Ne használja a fedélzeti számítógépet markolatként. Ha a pedelec-et a fedélzeti számítógépnél fogva felemeli, a fedélzeti számítógép javíthatatlanul megsérülhet.

6.5.15.1 A fedélzeti számítógép bekapcsolása

- ✓ Egy kielégítően feltöltött akkumulátor van a pedelec-be behelyezve.
 - ✓ Az akkumulátor fixen be van szerelve. A kulcs el van távolítva.
 - ▶ Legalább egy másodpercig nyomja meg a **be-ki gombot (fedélzeti számítógép)**.
- ⇒ A rendszer elindul. A Drive főmenü megjelenik.



130. ábra: Kijelző (1) a FIT Remote-on LCD-vel

6.5.15.2 A kijelző kezelése

A kijelző kezelése a kezelőegység hat gombjával történik.



131. ábra: Kijelző (1) a FIT Remote-on LCD-vel

A **kiválasztó karral (2)** érheti el

- jobbra vagy balra megnyomva a különböző főnézeteket és
- a kapcsolót megnyomva az alnézeteket.

A **plusz gombbal (3)** és a **mínusz gombbal (4)** választhat

- az alszintek közül és
- lapozhat egy listában felfelé és lefelé.

6.5.15.3 KIVÁLASZTÓ MENÜ

A kiválasztó **karral** (2) váltson a menük között.

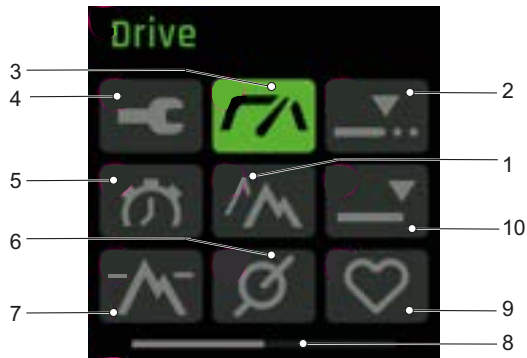

132. ábra: Kiválasztó menü, 1. oldal

- 1 TRIP HEIGHT MENÜ (lásd 3.4.2.6 fejezet)
- 2 TRIP DISTANCE MENÜ (lásd 3.4.2.4 fejezet)
- 3 DRIVE FŐMENÜ (lásd 3.4.2.2 fejezet)
- 4 BEÁLLÍTÓ MENÜ
- 5 TRIP TIME MENÜ (lásd 3.4.2.5 fejezet)
- 6 CADENCE MENÜ (lásd 3.4.2.9 fejezet)
- 7 HEIGHT MENÜ (lásd 3.4.2.8 fejezet)
- 8 Tájékoztató sor
- 9 PULSE MENÜ
- 10 TOTAL MENÜ (lásd 3.4.2.7 fejezet)

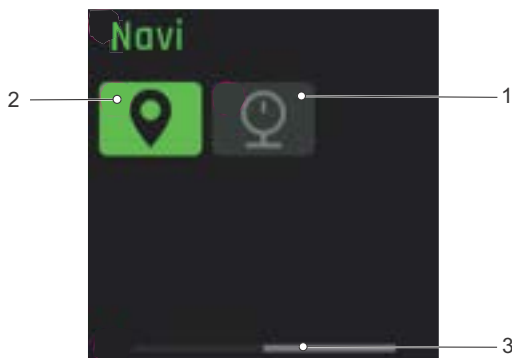

133. ábra: Kiválasztó menü, 2. oldal

- 1 PRESSURE MENÜ
- 2 NAVI MENÜ
- 3 Tájékoztató sor

6.5.15.4 Beállítások változtatása

- ✓ A pedelec áll. A BEÁLLÍTÓ MENÜ elérése és testreszabása menet közben nem lehetséges.
- ✓ A kijelző be van helyezve és a KIVÁLASZTÓ MENÜ-t mutatja.
- ▶ Nyomja addig a **kiválasztó kart**, amíg a BEÁLLÍTÓ MENÜ megjelenik az utolsó oldalon.

A beállításokban a rendszerre és a szervizre vonatkozó minden érték leolvasható és változtatható. A beállító menü módosulhat további alkatrészek vagy szervizszolgáltatások által.

Menü	Almenü
Reset Values	
	→ <Trip Reset>
	→ <Factory Reset>
Localization	
	→ <Language>
	→ <Time>
	→ <Date>
	→ <Units>
	→ <Time Format>
Connectivity	
	→ <Connect Komoot>
	→ <Connect Heart Rate Sensor>
My Bike	
	→ <Assistance>
	→ <Calibration Altitude>
	→ <Auto Backlight>
	→ <Auto Power Off>
	→ <Vibration Feedback>
Charge	
	→ <Normal Charge>
	→ <Fast Charge>
	→ <Charge to Storage>
	→ <LONG-LIFE Mode>
Errors	
About	

51. táblázat: A FIT menü és almenük alapvető felépítése

6.5.15.5 A nyelv beállítása

A menük beállíthatók országa nyelvére.

- 1 Nyissa meg a BEÁLLÍTÓ MENÜT.
 - 2 Nyissa meg a <Localization><Language> menüpontot.
 - 3 Kövesse a kijelző utasításait.
- ⇒ Minden menüt a kiválasztott nyelven mutat.

6.5.15.6 Idő beállítása

Beállítható az idő.

- 1 Nyissa meg a BEÁLLÍTÓ MENÜT.
 - 2 Nyissa meg a <Localization><Time> menüpontot.
 - 3 A **plusz gomb** és a **mínusz gomb** megnyomásával állíthatja be a perc és óra aktuális értékét.
 - 4 Nyomja meg a **kiválasztó kart**.
- ⇒ Kilép a menüből. A beírt időt tárolja.
- ▶ Ha nem akarja beállítani az időt, a kijelzőn nyomja meg a CANCEL gombot.
- ⇒ Kilép a menüből. A beírt idő nincs tárolva.

6.5.15.7 Dátum beállítása

Beállítható a dátum.

- 1 Nyissa meg a BEÁLLÍTÓ MENÜT.
 - 2 Nyissa meg a <Localization><Date> menüpontot.
 - 3 A **plusz gomb** és a **mínusz gomb** megnyomásával állíthatja be a nap és hónap aktuális értékét.
 - 4 Nyomja meg a **kiválasztó kart**.
- ⇒ Kilép a menüből. A beírt dátum tárolva van.
- ▶ Ha nem akarja beállítani a dátumot, a kijelzőn nyomja meg a CANCEL gombot.
- ⇒ Kilép a menüből. A beírt dátum nincs tárolva.

6.5.15.8 Egységek beállítása

A kijelzett mértékegységeket metrikus vagy angolszász rendszerben jelenítheti meg.

A következő mennyiségek egységét lehet kiválasztani:

Mennyiség	Metrikus	Imperial
Távolság	km	Mi
Sebesség	km/h	Mph
Energiafogyasztás	Wh/km	Wh/Mi
Hőmérséklet	°C	°F
Tengerszint fölötti magasság	m.a.s.l.	ASL

52. táblázat: Egységek

- 1 Nyissa meg a BEÁLLÍTÓ MENÜT.
- 2 Nyissa meg a <Localization><Units> menüpontot.
- 3 Kövesse a kijelző utasításait.

Minden értéket a kiválasztott egységben jelenít meg.

6.5.15.9 Időformátum beállítása

Az időpontot 12-órás vagy 24-órás formátumban lehet kijelezni.

- 1 Nyissa meg a BEÁLLÍTÓ MENÜT.
 - 2 Nyissa meg a <Localization><Time Format> menüpontot.
 - 3 Kövesse a kijelző utasításait.
- ⇒ Az időt a kiválasztott időformátumban jeleníti meg.

6.5.15.10 Komoot alkalmazás összekapcsolása

A Komoot alkalmazás összekapcsolható a FIT rendszerrel. Bővebb információkat az alábbi helyen talál: www.komoot.de/

- 1 Nyissa meg a BEÁLLÍTÓ MENÜT.
 - 2 Nyissa meg a <Connectivity><Connect Komoot> menüpontot.
 - 3 Kövesse a kijelző utasításait.
- ⇒ A Komoot kapcsolódott a rendszerre.

6.5.15.11 Pulzusszám-érzékelő pánt csatlakoztatása

Bluetooth® funkcióval rendelkező különböző impulzusérzékelőkkel lehet kapcsolódni.

- 1 Nyissa meg a BEÁLLÍTÓ MENÜT.
 - 2 Nyissa meg a <Connectivity><Heart Rate Sensor> menüpontot.
 - 3 Kövesse a kijelző utasításait.
- ⇒ Az impulzusérzékelő kapcsolódott a rendszerre.

6.5.15.12 Rásegítés beállítása

A rásegítés egyénileg testreszabható. A rásegítés választott beállítása egyformán befolyásolja az ECO, STD és AUTO három fokozatot. HIGH fokozaton a motor mindig a teljes rásegítést adja.

- 1 Nyissa meg a BEÁLLÍTÓ MENÜT.
 - 2 Nyissa meg a <My Bike><Assistance> menüpontot.
 - 3 Állítsa be a **Kiválasztó karral** a kívánt rásegítést:
 - Ha a kijelzésben minden oszlop fekete, a maximális rásegítés van beállítva. - Ennek a beállításnak kevesebb hatótávolság a következménye.
 - Ha a kijelzésben egészen balra egy fekete oszlop jelenik meg, akkor a legkevesebb rásegítés van beállítva. Ez a beállítás ECO rásegítési fokozatnál a maximálisan lehetséges hatótávolságot teszi lehetővé.
 - 4 Nyomja meg a **kiválasztó kart**.
- ⇒ A kiválasztott rásegítési beállítás tárolva van.

6.5.15.13 Magasságmérő kalibrálása

A magasságmérő kalibrálható.

- 1 Nyissa meg a BEÁLLÍTÓ MENÜT.
 - 2 Nyissa meg a <My Bike><Calibration Altitude> menüpontot.
 - 3 Kövesse a kijelző utasításait.
- ⇒ A magasságmérő kalibrálva van. A magasságmérés függ a légnyomástól és légnyomásváltozások esetén eltérésekhez vezethet.

6.5.15.14 Háttérvilágítás beállítása

Beállítható a háttérvilágítás fényereje.

- 1 Nyissa meg a BEÁLLÍTÓ MENÜT.
 - 2 Nyissa meg a <My Bike> <Auto Backlight> menüpontot.
 - 3 - Válassza az ON lehetőséget az automatikusan a környezeti fényhez szabott háttérvilágítás használatához.
- Válassza a OFF lehetőséget a kézi beállítású háttérvilágítás használatához 10% - % 100% határ között.
 - 4 Nyomja meg a **kiválasztó kart**.
- ⇒ Ettől kezdve a kiválasztott háttérvilágítást használja.

6.5.15.15 Automatikus kikapcsolás beállítása

Beállítható az idő, amely után az elektromos hajtóműrendszer használati szünete után automatikusan kikapcsol.

- 1 Nyissa meg a BEÁLLÍTÓ MENÜT.
 - 2 Nyissa meg a <My Bike> <Auto Power Off> menüpontot.
 - 3 Kövesse a kijelző utasításait.
- ⇒ Az elektromos hajtóműrendszer használati szünet esetén a beállított idő után automatikusan kikapcsol.

6.5.15.16 Vibráció visszajelzés beállítása

Beállítható a Vibráció visszajelzés.

- 1 Nyissa meg a BEÁLLÍTÓ MENÜT.
- 2 Nyissa meg a <My Bike><Vibration Feedback> menüpontot.
- 3 - Válassza az **ON** lehetőséget, ha minden gombnyomásra és minden aktív üzenettel vibráció visszajelzést kér.
- Válassza a **OFF** lehetőséget, ha nem kér vibráció visszajelzést.
- Válassza a **ONLY WITH MESSAGES** lehetőséget, ha csak üzenetek esetén kér vibráció visszajelzést.

⇒ A vibráció visszajelzés választott előállítási módja megtörténik.

6.5.15.17 Töltési mód beállítása

Beállítható az akkumulátor töltési módja és Long-Life módja. Minél gyorsabban tölti az akkumulátort, annál rövidebb lesz az élettartama. Ez akár 50%-kal rövidítheti az akkumulátor tartósságát.

- 1 Nyissa meg a BEÁLLÍTÓ MENÜT.
- 2 Nyissa meg a <Charge> menüpontot.
- 3 - Válassza a <Normal> lehetőséget, ha az akkumulátort normál gyorsasággal kívánja tölteni.
- Válassza a <Fast> lehetőséget, ha az akkumulátort gyorsan kívánja tölteni.
- Válassza a <Charge to storage> lehetőséget, ha az akkumulátort hosszabb ideig tárolni kívánja.
- Válassza a <LONG LIFE> lehetőséget, ha jelentősen hosszabbítani szeretné az akkumulátor élettartamát. Ezáltal kisebb lesz az akkumulátor kapacitása.

⇒ Végrehajtja a választott tárolási módot.

6.5.15.18 Minden tour adat visszaállítása

Visszaállítható az összes érték a TOUR FŐMENÜBEN és a DRIVE FŐMENÜBEN.

- Trip
 - Time
 - Trip Height
 - Cons.
 - Max és
 - AVG.
- 1 Nyissa meg a BEÁLLÍTÓ MENÜT.
 - 2 Nyissa meg az <Reset Values><Trip Reset> menüpontot.

3 Kövesse a kijelző utasításait.

⇒ Minden Tour-adat visszaállítása megtörtént.

6.5.15.19 Visszaállítás gyári beállításokra

A rendszer beállításai visszaállíthatók a gyári értékekre.

- 1 Nyissa meg a BEÁLLÍTÓ MENÜT.
 - 2 Nyissa meg az <Reset Values><Factory Reset> menüpontot.
 - 3 Kövesse a kijelző utasításait.
- ⇒ Minden beállítás vissza van állítva a gyári beállításokra.

6.5.15.20 Hibaüzenetek kijelzése

- 1 Nyissa meg a BEÁLLÍTÓ MENÜT.
 - 2 Nyissa meg az <Errors> menüpontot.
- ⇒ Megjelenik az aktuális hibaüzeneteket tartalmazó lista.

6.5.15.21 Szoftververziók kijelzése

- 1 Nyissa meg a BEÁLLÍTÓ MENÜT.
 - 2 Nyissa meg az <About> menüpontot.
- ⇒ Megjelennek az egyes komponensek szoftververziói.

6.6 Tartozékok

Az ár nem tartalmazza

Oldaltámasz nélküli pedelec-eknél olyan tartóállványt javasunk, amelynél vagy az első kerék, vagy a hátsó kerék biztonságosan betolható. A következő tartozékokat ajánljuk:

Leírás	Cikkszám
Védőborítás elektromos alkatrészekhez	080-41000 ff
Csomagoló táskák rendszerkomponens	080-40946
Hátsókerék kosár rendszerkomponens	051-20603
Kerékpárdoboz rendszerkomponens	080-40947

53. táblázat: Tartozékok

6.6.1 Gyerekülés

FIGYELMEZTETÉS

Bukás helytelen gyerekülés következtében

A 27 kg-nál kevesebb maximális teherbírású csomagtartók és az alsó cső nem alkalmasak gyermekülésekhez, és eltörhetnek. Ez a kerékpáros vagy a gyermek súlyos sérülésével járó bukásához vezethet.

- ▶ Soha nem szabad gyerekülést a nyeregre, kormányra vagy alsó vázcsőre rögzíteni.

VIGYÁZAT

Bukás szakszerűtlen használat következtében

Gyerekülések használata esetén jelentősen megváltoznak a menettulajdonságok és a pedelec állékonysága. Ezáltal az ellenőrzés elvesztése és személyi sérülésekkel járó bukás következhet be.

- ▶ Gyakorolja a gyerekülés használatát, mielőtt a pedelec-et közúti forgalomban használja.

VIGYÁZAT

Zúzódásveszély nyitott felfüggesztés következtében

A gyermek ujjja beszorulhat a nyereg, ill. a nyeregcső nyitott felfüggesztéseibe vagy nyitott mechanikáján.

- ▶ Gyerekülés használata esetén soha nem szabad nyitott felfüggesztésű nyergeket használni.
- ▶ Gyerekülés használata esetén tilos nyitott mechanikájú, ill. nyitott felfüggesztésű rugós nyeregcsövet használni.

Értesítés

- ▶ Vegye figyelembe a gyerekülések használatára vonatkozó törvényi rendelkezéseket.
- ▶ Vegye figyelembe a gyerekülésrendszerre vonatkozó kezelési és biztonsági tájékoztatókat.
- ▶ Soha nem szabad túllépni a legnagyobb megengedett összsúlyt.

A szaküzlet tanácsot ad, melyik gyerekülésrendszer illik a gyermekhez és a pedelec-hez.

A biztonság megtartásához a gyerekülés első felszerelését a szaküzlet végezze.

A gyermekülés felszerelésekor ügyelni kell arra, hogy

- az ülés és az ülés rögzítése illeszkedjen a pedelec-hez,
- minden alkatrész fel legyen szerelve és szilárdan legyen rögzítve,
- a váltóbovden, fékbovdenek, hidraulikus és elektromos kábeleket szükség esetén ki kell igazítani,
- a kerékpáros mozgásszabadsága optimális legyen és
- betartsa a pedelec megengedett maximális összsúlyát.

A szaküzletben betanítást kap a pedelec és a gyerekülés használatáról.

6.6.2 Utánfutó



VIGYÁZAT

Bukás a fék meghibásodása következtében

Az utánfutó túlzott terhelése esetén a fékút meghosszabbodhat. A hosszú fékút bukást vagy személyi sérülésekkel járó balesetet okozhat.

- ▶ Soha ne lépje túl az utánfutó megadott terhelését.

Értesítés

- ▶ Vegye figyelembe az utánfutórendszerre vonatkozó kezelési és biztonsági tájékoztatókat.
- ▶ Kövesse a kerékpár-utánfutó használatára vonatkozó törvényi rendelkezéseket.
- ▶ Csak típusengedéllyel rendelkező vonószerkezetet használjon.

Minden pedelec, ami az utánfutó üzemhez engedéllyel rendelkezik, megfelelő tájékoztató táblával van felszerelve. Csak olyan utánfutókat szabad használni, melyek függőleges terhelése és súlya nem lépi túl a megengedett értékeket.

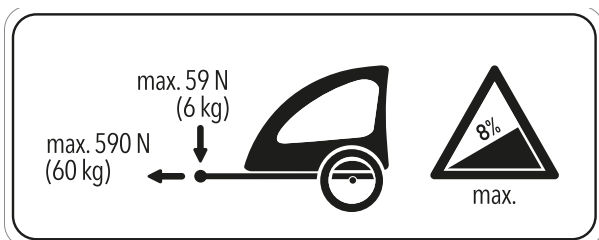

134. ábra: Utánfutó tájékoztató táblája

A szakkereskedők tanácsot adnak Önnek, hogy melyik utánfutórendszer alkalmas az Ön pedelec-jéhez. A biztonság megtartásához ezért az utánfutó első felszerelését a szaküzlet végezze.

6.6.2.1 Enviolo aggyal felszerelt utánfutó engedélyezése

Csak az ezzel a felszereltséggel rendelkező pedelec-ekre érvényes

enviolo agyváltókhöz csak kompatibilis kerékpár-utánfutók használata engedélyezett.

KETTLER

KETTLER Quadriga gyereikutánfutó.

BURLY

Trailer	Adapter
Minnow Bee	Cikksz. 960038
Honey Bee	
Encore	
solo	
Cub	
D'Lite	
Normad	
Flatbed	
Tail Wagon	

CROOZER

Trailer	Adapter
Croozor Kid	Cikksz. 122003516, XL: +10 mm cikksz. 122003716 Cikk- sz. 12200715 Croozor axle nut adapter with Thule coupling
Croozor Kid Plus	
Croozor Cargo	
Croozor Dog	

THULE

Trailer	Adapter
Thule Chariot Lite	Cikksz. 20100798
Thule Chariot Cab	
Thule Chariot Cross	
Thule Chariot Sport	
Thule Coaster XT	

6.6.2.2 ROHLOFF aggyal felszerelt utánfutó engedélyezése

Csak az ezzel a felszereltséggel rendelkező pedelec-ekre érvényes

ROHLOFF Speedhub 500/14

Utánfutós üzem a ROHLOFF SPEEDHUB 500/14 kombinációval alapvetően megengedett.

Szerelésnél, valamint utánfutós kerékpározási állapotban egy pillanatra sem fordulhat elő alkatrészekkel való érintkezés a ROHLOFF E-14 váltóegység fedelére ható nyomás vagy feszültség következtében!

A ROHLOFF E-14 váltóegység lehetséges sérülésével járó ütközés megfelelő alátétárcsákkal vagy a mindenkori vonóhoroggyártó speciális tengelyadaptereivel (Spacer, ill. Polygon) kerülhető el.

Speedhub A-12-vel



Balesetveszély

Az A-12 rögzítőcsavar becsavarozási mélysége nagyon kicsi. A vonószerkezet tengelyre vagy az A-12 rögzítőcsavarra történő közvetlen felszerelése esetén a tengelylap menete vagy a csavar megsérülhet vagy kiszakadhat. Ez személyi sérüléssel járó balesethez vezethet.

- ▶ Soha nem szabad egy A-12 tengelyes rendszerű ROHLOFF Speedhubon 12 mm-es dugaszolható tengelyes vázban vonószerkezetet közvetlenül a tengelyre és az A-12 rögzítőcsavarra szerelni.

6.6.3 Okostelefon-tartó

Csak az ezzel a felszereltséggel rendelkező pedelec-ekre érvényes

A kormányszárra fel van szerelve egy tartó SP Connect okostelefon-burkolat számára.

- ✓ Tartsa magát az SP Connect okostelefon-burkolat és az okostelefon kezelési utasításában leírtakhoz.
- ✓ Csak aszfaltozott utakon használja.
- ✓ Védje az okostelefont lopás ellen.
- ▶ A rögzítéshez dugja az SP Connect okostelefon-burkolatot a tartóra és fordítsa el 90°-kal jobbra.
- ▶ Oldáshoz fordítsa 90°-kal balra az SP Connect okostelefon-burkolatot és vegye ki.

6.6.4 Tubeless és Airless gumibroncs

A belső nélküli kerékpározás azt ígéri, hogy kevesebb, ill. egyáltalán nem lesz defekt.

A szakkereskedők tanácsot adnak Önnek, hogy melyik gumibroncsrendszer alkalmas a pedelec-hez.

A biztonság megőrzése érdekében Tubeless vagy Airless gumibroncsra történő átszerelést csak szaküzlet végezze.

6.6.5 Teleszkópos villa csavarrugó

Ha a teleszkópos villa kívánt negatív rugóútját a testreszabás után nem sikerül elérni, a csavarrugó egységet puhább vagy keményebb rugóra kell kicserélni.

- ▶ A negatív rugóút növeléséhez építsen be puhább csavarrugó egységet.

A negatív rugóút csökkentéséhez építsen be keményebb csavarrugó egységet.

6.6.6 Csomagtartó

A szaküzlet ellátja tanácsokkal a megfelelő csomagtartó kiválasztásában.

A biztonság megtartásához a csomagtartó első felszerelését a szaküzlet végezze.

Csomagtartó felszerelésekor a szaküzlet ügyel arra, hogy a rögzítése a pedelec-nek megfelelő legyen, minden alkatrész fel legyen szerelve és szilárdan rögzítve legyen, és adott esetben megtörténjen minden váltóbovden, fékbovden, hidraulikus és villamos vezeték finombeállítása, optimális legyen a kerékpározó személy mozgásszabadsága, és ne lépje túl a pedelec legnagyobb megengedett összsúlyát.

A szaküzlet betanítást ad a pedelec és a csomagtartó használatába.

6.6.7 Csomagtáskák és -dobozok

- ▶ Csomagtáskák rögzítésénél használjon festésvédő fóliát. Ez megakadályozza a festék ledörzsölődését és az alkatrészek kopását.

6.7 Egyéni védőeszközök és közlekedésbiztonsági tartozékok

Látni és látszani döntő jelentőségű a közúti forgalomban. A következő dolgokat foglalja magában a biztonságos pedelec-kel a közúti közlekedésben való részvétel.

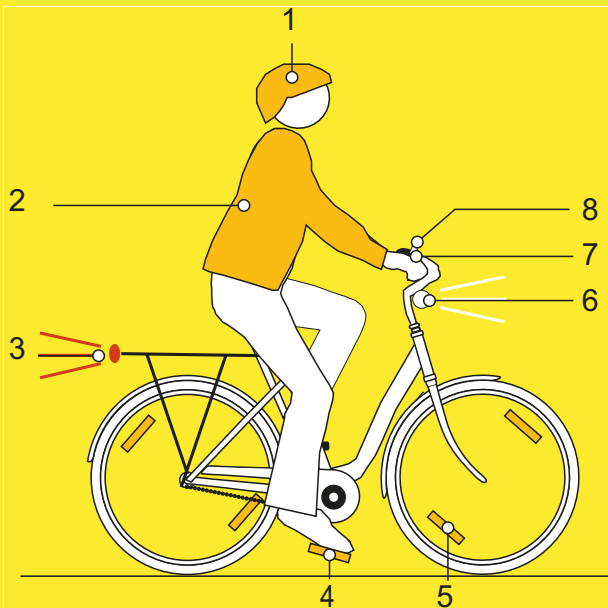

135. ábra: Közlekedésbiztonság

- 1 A **védősisaknak** fényvisszaverő csíkokkal vagy jól felismerhető színű világítással kell rendelkezni.
- 2 **Kerékpározásra alkalmas ruházat** minden évszakban fontos. A ruházat lehetőleg világos vagy fényvisszaverő legyen. Fluoreszkáló anyag is alkalmas. Még több biztonságot nyújtanak láthatósági mellények, ill. vállszalagok a felsőtest számára. Soha ne viseljen szoknyát, helyette mindig bokáig érő nadrágban legyen.
- 3 A **piros nagy felületű macskaszemet** „Z” lajstromjellel és a **piros hátsó lámpát**, amit olyan magasságban kell elhelyezni, hogy az autóból látni lehessen (legkisebb magasság 25 cm), tisztán kell tartani. A hátsó lámpának működőképeseinek kell lennie.
- 4 A **két reflektort a két csúszásmentes pedálon** tisztán kell tartani.
- 5 A **sárga küllő macskaszemeknek** minden keréken, ill. a két keréken lévő, **fehér, fluoreszkáló felületnek** tisztának kell lennie.

- 6 A **fehér első világításnak** működőképeseinek kell lenni és úgy kell beállítani, hogy más közlekedőket ne vakítson. A fehér első lámpát és a **fehér reflektort** mindig tisztán kell tartani.
- 7 A pedelec-en lévő **két független féknek** mindig működőképeseinek kell lennie.
- 8 **Magas hangzású csengőt** kell felszerelni és működőképese állapotban tartani.

6.8 Minden használat előtt

- ▶ A pedelec-et minden használat előtt át kell vizsgálni, lásd [7.1](#) fejezet.

Ellenőrzési lista minden kerékpározás előtt

<input type="checkbox"/>	Kellő tisztaság ellenőrzése.	lásd 7.2 fejezet
<input type="checkbox"/>	Védőberendezések ellenőrzése.	lásd 7.1.1 fejezet
<input type="checkbox"/>	Ellenőrizze az akkumulátor szilárd rögzítését.	lásd 6.16.2 fejezet
<input type="checkbox"/>	Világítás ellenőrzése.	lásd 7.1.13 fejezet
<input type="checkbox"/>	Fék ellenőrzése.	Lásd 7.1.14 fejezet
<input type="checkbox"/>	Rugós nyeregcső ellenőrzése.	lásd 7.1.9 fejezet
<input type="checkbox"/>	Csomagtartó ellenőrzése.	lásd 7.1.5 fejezet
<input type="checkbox"/>	Csengő ellenőrzése.	lásd 7.1.10 fejezet
<input type="checkbox"/>	Markolatok ellenőrzése.	lásd 7.1.11 fejezet
<input type="checkbox"/>	Hátsó lengéscsillapító ellenőrzése.	lásd 7.1.4 fejezet
<input type="checkbox"/>	Váz ellenőrzése.	lásd 7.1.2 fejezet
<input type="checkbox"/>	Ellenőrizze a kerék körfutását.	lásd 7.1.7 fejezet
<input type="checkbox"/>	Gyorszár ellenőrzése.	lásd 7.1.8 fejezet
<input type="checkbox"/>	Sárvédők ellenőrzése.	lásd 7.1.6 fejezet
<input type="checkbox"/>	USB-védősapka ellenőrzése.	lásd 7.1.12 fejezet

- ▶ Menet közben figyeljen a szokatlan zajokra, vibrációra vagy szagokra. Ügyeljen arra, hogy kerékpározás közben nincs-e szokatlan érzése fékezésnél, pedálhajtás vagy kormányzás közben. Mindez anyagkifáradásra utal.
- ⇒ Ha eltéréseket tapasztal a „Minden kerékpározás előtt” ellenőrzési listától vagy szokatlan viselkedést észlel, helyezze üzemen kívül a pedelec-et. Lépjen kapcsolatba a szaküzlettel.

6.9 Gyorsállítású kormányzár egyenesbe állítása

Csak az ezzel a felszereltséggel rendelkező pedelec-ekre érvényes

- 1 Nyissa a kormányzár gyorskioldóját.

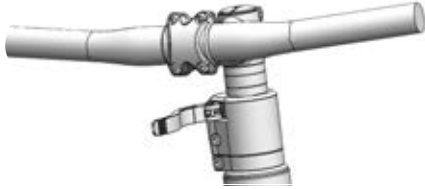

136. ábra: Példa: All Up nyitott kormányzár gyorskioldóval

- 2 Húzza a lehető legmagasabb helyzetbe a kormányt.

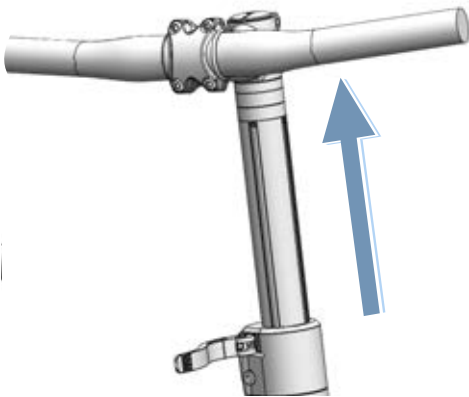

137. ábra: Példa: All Up legmagasabb helyzetbe húzva

- 3 Fordítsa a kormányt egyenes helyzetbe 90°-kal az óramutató járásával ellenkező irányban.

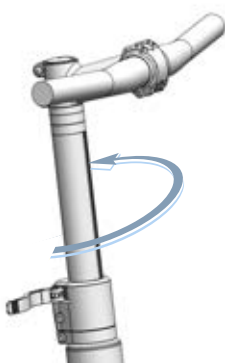

138. ábra: Példa: All Up egyenesbe állítva

- 4 Állítsa a kormányt a szükséges magasságra.
- 5 Zárja a kormányzár-gyorskioldót.

6.10 Csomagtartó használata



VIGYÁZAT

Bukás megrakott csomagtartó következtében

Megrakott *csomagtartónál* megváltozik a pedelec menetviselkedése, különösen kormányzás és fékezés közben. Ez az ellenőrzés elvesztéséhez vezethet. Ennek személyi sérülésekkel járó bukás lehet a következménye.

- ▶ Gyakorolja a megrakott *csomagtartó* biztos használatát, mielőtt a pedelec-et közúti forgalomban használja.

Ujjak zúzódása rugós lefogató következtében

A *csomagtartó* rugós lefogatója nagy feszítőerővel működik. Fennáll ujjak becsípődésének veszélye.

- ▶ Soha nem szabad ellenőrizetlenül becsapódnai a rugós lefogatónak.
- ▶ A rugós lefogató zárása közben ügyeljen ujjainak helyzetére.

Bukás rögzítetlen csomag következtében

A *csomagtartón* lévő laza vagy rögzítetlen tárgyak, pl. hevederek beakadhatnak a hátsó kerékbe. Ennek személyi sérülésekkel járó bukás lehet a következménye.

A *csomagtartóra* rögzített tárgyak eltakarhatják a *reflektorokat* és a *világítást*. Emiatt a pedelec közúti forgalomban esetleg nem észlelhető. Ennek személyi sérülésekkel járó bukás lehet a következménye.

- ▶ Kellően rögzítse a *csomagtartón* elhelyezett tárgyakat.
- ▶ Soha nem takarhatják el a *csomagtartóra* rögzített tárgyak a *reflektorokat*, a *fényszórót* vagy a *hátsó lámpát*.

- ▶ A csomagot lehetőleg egyenletesen ossza el a bal és jobb oldalon.
- ▶ Ajánljuk csomagtartó táskák és csomagtartó kosarak használatát.



139. ábra: A csomagtartón fel van tüntetve maximális teherbírása (1)

- ▶ A pedelecet csak a *megengedett legnagyobb össz tömegig* (zGG) rakodja meg.
- ▶ A pedelecet csak a csomagtartó (1) maximális terhelhetőségéig rakodja meg.
- ▶ Csak az eredeti csomagtartót használja.

6.11 Oldaltámasz felhajtása

- ▶ Kerékpározás előtt lábbal teljesen hajtsa fel oldaltámaszt.

6.12 Nyereg használata

- ▶ Csak szegecs nélküli nadrágot viseljen, mert egyébként megsérülhet a nyereg borítása.
- ▶ Az első néhány úton viseljen sötét ruházatot, mivel az új bőrnyerges befoghatják a ruhát.

Különösen a kezdőknél vagy a szezon elején, hosszabb szünet után gyakran fájnak az ülőcsontok. Az ülőcsont körüli csonthártyát irritálja a szokatlan súrlódás. A súrlódás csökkentésére:

- ▶ viseljen kerékpáros rövidnadrágot ütéscsillapító üléspárnával és
 - ▶ használjon fenékapoló krémet vagy kenőcsöt.
- ⇒ Öt-hat lovaglás után a fájdalomérzet csökken, de két-három hét kihagyás után ismét fokozódhat.

6.12.1 Bőrnyereg használata

Napfény, ill. UV- fény károsítja a festést, és a bőr kiszáradását és fakulását okozza.

- ▶ Pedelec parkolása árnyékban.
- ▶ Mindig használjon nyereghuzatot.

Nedvesség hatására a bőr leválhat a hordozó anyagról és penész képződhet.

- ▶ Ha a bőrnyerges nedvesek lesznek, szárítsa meg teljesen a nyergeket.
- ▶ Mindig használjon nyereghuzatot.

6.13 A pedálok használata

- ▶ Kerékpározásnál és pedálozás közben a láb büttyökrésze a pedálon áll.

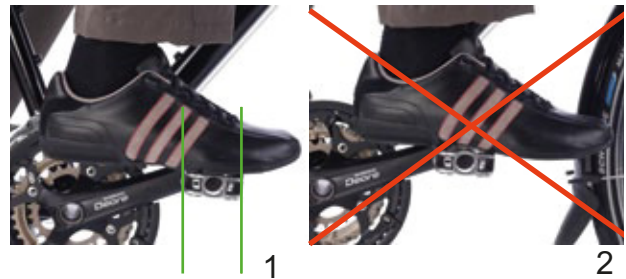

140. ábra: Helyes (1) és hibás (2) lábhelyzet a pedálon

6.14 Csengő használata

- 1 Nyomja le a csengő gombját.
- 2 Engedje vissza a gombot.

6.15 Kormány használata

- ▶ Viseljen párnázott kerékpáros kesztyűt.
- ⇒ Megtámasztja a tenyér belső oldalának belső területét.
- ▶ Menet közben mindig váltogassa a fogáspozíciót a markolaton.
- ⇒ Ez megakadályozza a kezek túlterhelését és fáradtságát.

6.15.1 Multipozíciós kormány használata

Csak az ezzel a felszereltséggel rendelkező pedelec-ekre érvényes

A dinamikus haladáshoz ideálisak a multipozíciós kormányok. Az ívelt kormányvégek, más néven szarvkormányok különböző fogási lehetőségeket kínálnak. A különböző izomcsoportok váltogatása pihenteti a kezét, a kart és a hátat a hosszabb utakon.

- ▶ Menet közben mindig váltogassa a fogáspozíciót a markolaton.
- ⇒ Ez megakadályozza a kezek túlterhelését és fáradtságát.



141. ábra: Fogáspozíciók a multipozíciós kormányon

Fogáspozíció 1

A felső fogáspozíció lassú haladáshoz alkalmas.

- ▶ Ebben a helyzetben pihentetve egyenesítse ki a felsőtestét.

Fogáspozíció 2 és 3

A középső és legalsó fogáspozíció alkalmas a gyors haladáshoz és a hegymenethez.

- ▶ A középső pozícióban tartsa a karját és a csuklóját egyenesen, és pihentesse.
- ▶ A legalsó helyzetben döntse a felsőtestet kissé lejjebb. Tartsa ujjait a fékkar közelében használatra készen.

6.15.2 Bar Ends használata

Csak az ezzel a felszereltséggel rendelkező pedelec-ekre érvényes

Normál kormány esetén használhat kiegészítő kormányvéget, amelyet „bar ends”-nek is neveznek.

Az állítható bar ends gömbcsuklóval rendelkezik, amely lehetővé teszi az optimális pozíció szabad megválasztását.

- ▶ Állítsa be megfelelően a Bar Ends-t. Ehhez a kéznek, a könyöknek és a vállnak egy vonalban kell lennie, amikor rámarkol a fogantyúra.
- ▶ Menet közben mindig változtasson a fogáspozíción a lapos (1) és a függőleges (2) kéztartás között.
- ⇒ Ez megakadályozza a kezek túlterhelését, kifáradását és zsibbadását.

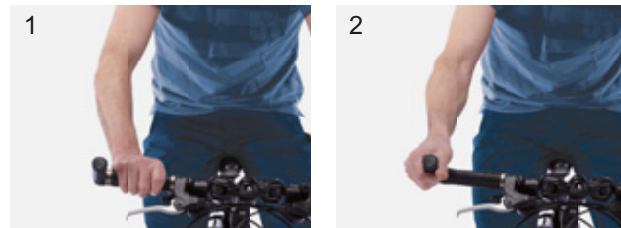

142. ábra: Fogáspozíció a bar enden

6.15.3 Bőrmarkolatok használata

Csak az ezzel a felszereltséggel rendelkező pedelec-ekre érvényes

Izzadság és az emberi bőr zsírja a bőr két legnagyobb ellensége. Ezek beszívódnak a bőrbe és gyorsan rideggé teszik, miközben a bőr felpuhulhat és ledörzsölődhet.

- ▶ Viseljen kesztyűt.

Napfény, ill. UV- fény károsítja a festést, és a bőr kiszáradásához és fakulásához vezethet.

- ▶ Pedelec parkolása árnyékban.

Nedvesség hatására a bőr leválhat a hordozó anyagról és penész képződhet.

- ▶ Ha a bőrmarkolatok nedvesek lesznek, szárítsa meg teljesen a markolatokat.

6.16 Az akkumulátor használata

- ✓ Mielőtt kiveszi vagy berakja az akkumulátort, kapcsolja ki az akkut és az elektromos hajtóműrendszert.

6.16.1 Akkumulátor kiserelése

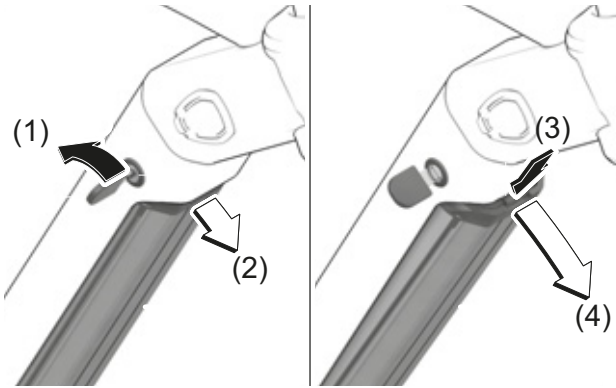

143. ábra: Akkumulátor kiserelése

- 1 Nyissa az akkumulátorlakit az akkumulátorkulcs segítségével (1).
- ⇒ Az akku reteszélése oldva van és a visszatartó rögzítőbe esik (2).
- 2 Alulról egyik kezével tartsa az akkumulátort. Másik kezével felülről nyomja a visszatartó rögzítést (3).
- ⇒ Az akkumulátor reteszélése teljesen oldva van és a kezébe esik (4).
- 3 Húzza ki az akkumulátort a vázból.
- 4 Húzza ki az akkumulátorkulcsot az akkumulátorlakitól.

6.16.2 Akkumulátor beszerelése

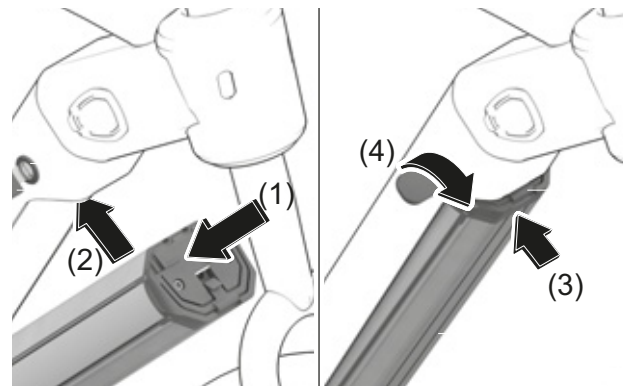

144. ábra: Akkumulátor beszerelése

- 1 Helyezze az akkumulátort az érintkezőkkel előrefelé az akkumulátor alsó tartójába (1).
- 2 Hajtsa fel az akkumulátort, amíg a visszatartó rögzítés megtartja az akkut (2).
- 3 Nyomja felfelé az akkut (3).
- ⇒ Egy kattanó zaj hallható.
- 4 Ellenőrizze az akkumulátor szilárd rögzítését.
- 5 Zárja le az akkumulátort az akkumulátorkulccsal, mert egyébként a lakat felnyílhat és az akku kieshet a rögzítésből (4).
- 6 Húzza ki az akkumulátorkulcsot az akkumulátorlakitól.
- 7 Minden kerékpározás előtt ellenőrizze az akkumulátor szilárd rögzítését.

6.16.3 Akkumulátor töltése

- ✓ Töltés közben a környezeti hőmérsékletnek 0 °C és 40 °C határok között kell lenni.
 - ✓ Töltéshez az akkumulátor a pedelec-ben maradhat vagy kivehető a pedelec-ből.
 - ✓ A töltési folyamat megszakítása nem károsítja az akkumulátort.
- 1 Szükség szerint a kábelcsatlakozó-fedél levehető.
 - 2 Kösse össze a töltőkészülék hálózati dugóját egy a háztartásban használatos, földelt dugaszoló aljzattal.

Csatlakozási adatok	230 V, 50 Hz
---------------------	--------------

Értesítés

- ▶ Vegye figyelembe a hálózati feszültséget! Az áramforrás feszültségének meg kell egyeznie a töltőkészülék adattábláján látható adatokkal. 230 V-tal megjelölt töltőkészülékek 220 V-on működtethetők.
- 3 Dugja a töltőkábelt az akkumulátor töltési csatlakozójába.
 - ⇒ A töltési folyamat automatikusan elindul.
 - ⇒ Töltés közben a feltöltési szintjelző (akkumulátor) mutatja a töltési állapotot.

Kiválasztás	Leírás
Nyugalmi állapot	Zöld, gyorsan villog (2× másodpercenként)
Töltés	Piros
Töltés befejeződött	Zöld
Hiba	Piros, villog (1× másodpercenként)

- ⇒ Bekapcsolt elektromos hajtóműrendszerénél a *kijelző* mutatja a töltési folyamatot.
- 4 A töltési folyamat akkor fejeződik be, ha a **feltöltési szintjelző (akkumulátor)** LED-jei zölden világítanak.
 - 5 Válassza le az akkumulátort a töltőkészülékről.
 - 6 Válassza le a töltőkészüléket a hálózatról.

6.17 Elektromos hajtóműrendszer használata

6.17.1 Elektromos hajtóműrendszer bekapcsolása



Bukás hiányzó fékezési készenlét miatt

A bekapcsolt, elektromos hajtóműrendszert a pedálokra gyakorolt erővel lehet aktiválni. Ha az elektromos hajtóműrendszer véletlenül aktiválta és nem éri el a féket, személyi sérüléssel járó bukás keletkezhet.

- ▶ Soha nem szabad a hajtást elindítani, ill. azonnal kikapcsolni, ha nem tudja biztosan elérni a féket.

- ✓ Egy kielégítően feltöltött akkumulátor van a pedelec-be behelyezve.
- ✓ Az akkumulátor fixen be van szerelve. A kulcs el van távolítva.



145. ábra: Be-ki gomb (1)

- ▶ Legalább egy másodpercig nyomja meg a **be-ki gombot (fedélzeti számítógép)**.
- ⇒ Az elektromos hajtóműrendszer be van kapcsolva. A Drive főmenü megjelenik.
- ⇒ Ha az elektromos hajtóműrendszer be van kapcsolva, aktiválja a motort, mihelyt a pedálokat kellő erővel mozgatja.

6.17.2 Az elektromos hajtóműrendszer kikapcsolása

Az utolsó parancs után több perc elteltével automatikusan kikapcsol a rendszer.

Az elektromos hajtóműrendszer kézi közvetlen kikapcsolására a következő lehetőségek vannak.

- ▶ Nyomja meg a **be-ki gombot (fedélzeti számítógép)**.

vagy

- ▶ Nyomja meg hosszan a **be-ki gombot (akkumulátor)**.
- ▶ A **feltöltési szintjelző (akkumulátor)** kijelzője és LED-jei kialszanak.

⇒ Az elektromos hajtóműrendszer ki van kapcsolva.

6.18 A fedélzeti számítógép használata

6.18.1 A tolási rásegítés használata



Személyi sérülés a pedálok és kerekek következtében

A pedálok és a meghajtó kerék a tolási rásegítés használata közben forognak. Ha a pedelec kerekei a tolási rásegítés használata közben nem érintkeznek a talajjal (pl. ha lépcsőn viszi fel a kerékpárt vagy a kerékpártartó rakodását végzi), fennáll személyi sérülés veszélye.

- ▶ A tolási rásegítés funkciót kizárólag a pedelec tolása esetén használja.
- ▶ A tolási rásegítés használata közben pedelec-et mindkét kezével biztosan vezetheti.
- ▶ Tervezzen be elegendő szabad mozgásteret a pedálok számára.

A tolási rásegítés segíti a pedelec tolását. A sebesség legfeljebb 6 km/h.

- ✓ Az elektromos hajtóműrendszer be van kapcsolva.



146. ábra: Tolási rásegítés gomb elhelyezkedése

- 1 Nyomja meg röviden a **tolási rásegítés gombot**.
⇒ A tolási rásegítés üzemmód be van kapcsolva.
- 2 3 másodpercen belül újra nyomja meg és tartsa nyomva a **tolási rásegítés gombot**.
⇒ A tolási rásegítés be van kapcsolva.

- 3 A tolási rásegítés kikapcsolásához engedje el a **tolási rásegítés gombot**.
- 4 A tolási rásegítés üzemmód kikapcsol, ha **10 másodpercre elengedi a tolási rásegítés gombot**. A tolási rásegítés üzemmód szintén automatikusan leáll, ha a sebesség túllépi a 6 km/h-t.



6.18.2 A világítás használata



147. ábra: A világítás gomb elhelyezkedése

- ✓ A **világítás** bekapcsolásához az elektromos hajtóműrendszernek bekapcsolva kell lennie.
- ▶ Nyomja meg a **világítás gombot**.

A világítás üzemmódok a következő sorrendben váltakoznak:

	1. Tompított fény (csak az ezzel a felszereltséggel rendelkező pedelecekre érvényes)
	2. Fényszóró (csak az ezzel a felszereltséggel rendelkező pedelecekre érvényes)
	3. Világítás kikapcsolva

54. táblázat: Világítás szimbólumok áttekintése

6.18.3 Rásegítési fok kiválasztása

A maximális motorteljesítmény a kiválasztott rásegítési foktól függ. A fedélzeti számítógép segítségével állíthatja be, mennyire támogatja a pedálozást az elektromos hajtóműrendszer. A rásegítési fok bármikor változtatható.



148. ábra: A plusz (1), mínusz (2) és tolási rásegítés (3) gombok elhelyezkedése

► Nyomja meg a **plusz gombot**.

⇒ A rásegítési fok nő.

► Nyomja a **mínusz gombot**.

⇒ A rásegítési fok csökken.

6.18.4 Boost funkció használata

[BOOST] rásegítési foknál a motorerő a választott rásegítési foktól függetlenül rövid időre [HIGH] rásegítési fokra növekedhet.

1 A [BOOST] funkció bekapcsolásához **nyomja meg a tolási rásegítés gombot**.

2 A [BOOST] kikapcsolásához **engedje el a tolási rásegítés gombot**.

6.19 A fék használata

FIGYELMEZTETÉS

Bukás a fék meghibásodása következtében

Olaj vagy kenőanyag egy tárcsafék féktárcsáján, ill. egy felnifék felnijén a fék teljes kieséséhez vezethet. Ennek súlyos személyi sérülésekkel járó bukás lehet a következménye.

- ▶ Soha ne hagyja, hogy olaj vagy kenőanyag érintkezzen a féktárcsával, ill. a fékbetétekkel és a felnivel.
- ▶ Ha a fékbetétek olajjal vagy kenőanyaggal érintkeztek, lépjen kapcsolatba szaküzlettel a komponensek tisztításához, ill. cseréjéhez.

A fék hosszú ideig tartó, folyamatos működtetése esetén (pl. hosszú lejtmenetben) az olaj a fékrendszerben felmelegedhet. Ezáltal gőzbuborék képződhet. Ez a fékrendszerben lévő víz vagy légbuborékok kitágulásához vezethet. Ezáltal a fékkar úthossza hirtelen megnőhet. Ennek súlyos személyi sérülésekkel járó bukás lehet a következménye.

- ▶ Hosszú lejtmenetben rendszeresen engedje ki a féket.
- ▶ Használja felváltva az első és a hátsó kerék féket.

Kerékpározás közben a motor hajtóereje lekapcsol, ha a kerékpáros már nem hajtja a pedálokat. Fékezésnél nem kapcsol ki a elektromos hajtóműrendszer.

- ▶ Optimális fékezési eredményhez fékezésnél ne hajtja a pedálokat.

6.19.1 Kézifék használata

Csak az ezzel a felszereltséggel rendelkező pedelec-ekre érvényes

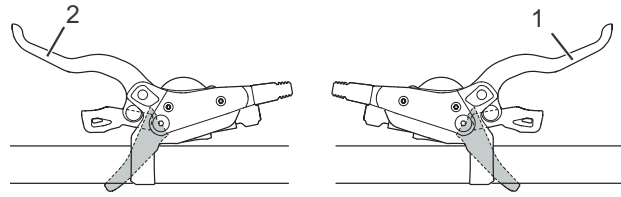

149. ábra: Hátsó (1) és első (2) kézifék, példa: SHIMANO fék

- ▶ Húzza meg a bal kéziféket az első kerék fék működtetéséhez.
- ▶ Húzza meg a jobb kéziféket a hátsó kerék fék működtetéséhez.

6.19.2 A kontrafék használata

Csak az ezzel a felszereltséggel rendelkező pedelec-ekre érvényes

- 1 Tekerje a pedálokat valamivel 3 órán, ill. 9 órán túl.
- 2 Hajtsa a pedálokat a *menetiránnyal* ellenkező irányban a kívánt sebesség eléréséig.

6.20 Felfüggesztés és lengéscsillapítás használata

Keményen beállított nyomásfokozat-lengéscsillapító

- Azt eredményezi, hogy a teleszkópos villa a rugóút magasabb tartományában mozog. Ez könnyebbé teszi a haladást egyenletesen dombos terepen és kanyarokban, javítja a hatékonyságot és segít megtartani a lendületet.
- A berugózást nem sík terepen keményebbnek érezzük.

Puhán beállított nyomásfokozat-lengéscsillapító

- Azt eredményezi, hogy a villa gyorsan és problémamentesen berugózik. Ez nem sík terepen könnyebbé teszi a lendület és sebesség megtartását.
- A berugózást nem sík terepen kevésbé keménynek érezzük.



150. ábra: Optimális menetviselkedés egyenetlenségek esetén

Optimális beállításnál a villa egyenetlenségekre érkeve gyorsan és akadálytalanul berugózik és a rugózás kiegyenlíti az egyenetlenséget. A húzó tapadás megmarad (kék vonal). A villa gyorsan

reagál az ütésre. A kormányfej és a kormány az egyenetlenség kirugóztatásánál enyhén megemelkedik (zöld vonal).

Küszöb

A csillapítási küszöb közepes ütő- vagy lefelé ható erő fellépéséig megakadályozza a berugózást. A küszöb üzemmód növeli a hajtás hatékonyságát sík terepen.

A küszöbbeállítás a pedálhajtási hatékonyság javítására használható lapos vagy dombos terepen. Küszöb üzemmódban a pedelec nagyobb sebessége egyenetlenségekre érkeve nagyobb ütközési erőkhöz vezet, ezáltal a villa berugózik és kiegyenlíti az egyenetlenséget.

- Ha a nyomásfokozat-lengéscsillapító nyitott helyzetben (az óramutató járásával ellentétes irányban ütközésen) található, a teleszkópos villa a teljes rugóútján gyorsan és akadálytalanul berugózik, ha ütő- vagy lefelé ható erő lép fel.
- Ha a nyomásfokozat-lengéscsillapító küszöb pozícióban található, a teleszkópos villa közepes ütő- vagy lefelé ható erő fellépéséig a berugózás ellen hat.
- Ha a nyomásfokozat-lengéscsillapító zárt helyzetben (az óramutató járásával egyező irányban ütközésen) található, a teleszkópos villa erős ütő- vagy lefelé ható erő fellépéséig a teljes rugóútján a berugózás ellen hat.

6.20.1 SR SUNTOUR nyomásfokozat-lengéscsillapító egység átállítása

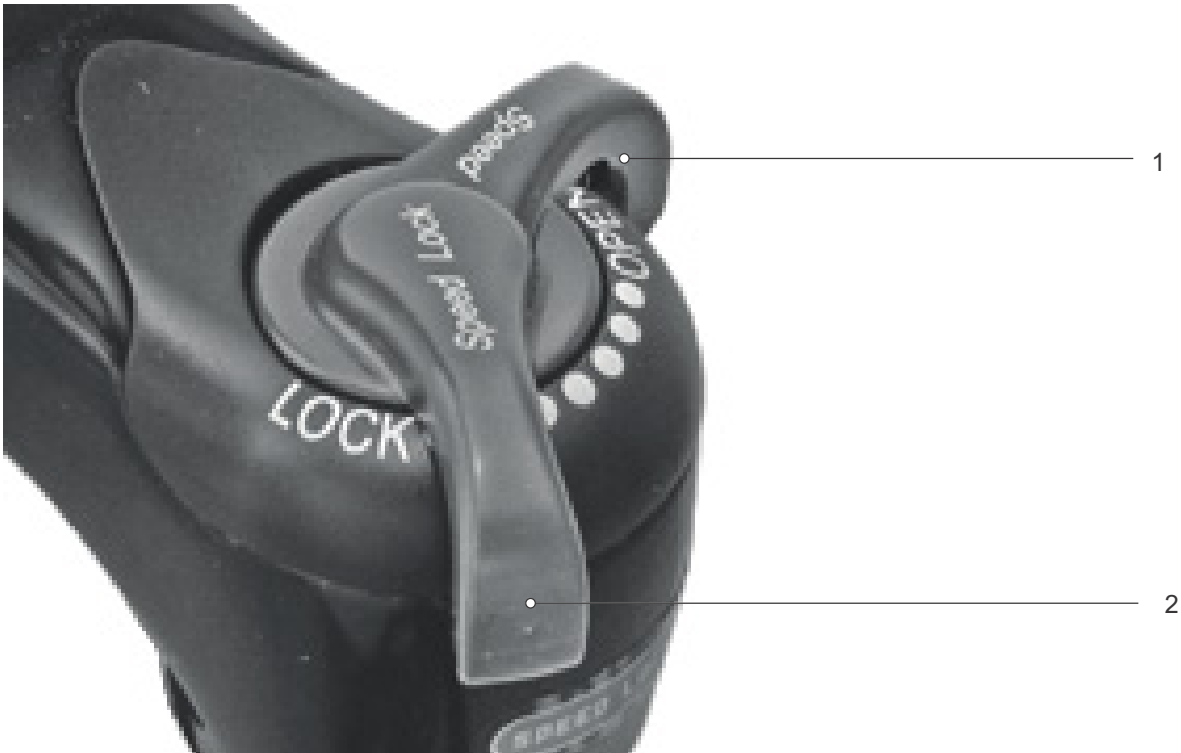

151. ábra: SR SUNTOUR nyomásfokozat-lengéscsillapító nyitott (1) és zárt (2) helyzetben

▶ Állítsa a **nyomásfokozat-beállítót** OPEN helyzetbe.

⇒ A nyomásfokozat-beállító nyitva van.

▶ Állítsa a **nyomásfokozat-beállítót** LOCK helyzetbe.

⇒ A nyomásfokozat-beállító le van zárva.

▶ Állítsa a **nyomásfokozat-beállítót** OPEN és LOCK közé.

⇒ Ebben a pozícióban lehetséges a nyomásfokozat-lengéscsillapítás finom beszabályozása.

Azt javasoljuk, hogy a **nyomásfokozat-beállítót** először OPEN pozícióra állítsa be.

6.21 Váltó

A megfelelő sebesség kiválasztása előfeltétel a testet kímélő kerékpározáshoz és az elektromos hajtóműrendszer kifogástalan működéséhez. Az optimális pedálhajtási frekvencia 70 és 80 fordulat per perc között van.

- ▶ A váltási folyamat közben a pedálhajtást rövid időre meg kell szakítani. Ez megkönnyíti a váltást és a hajtóművel kapcsolódó egységek elhasználódását is csökkenti.

6.21.1 Külső váltó használata

A helyes fokozat kiválasztásával azonos erőfeszítés mellett megnövelheti a sebességet és a hatótávolságot.

- ✓ A váltási folyamat közben a pedálhajtást rövid időre meg kell szakítani. Ez megkönnyíti a váltást és a hajtóművel kapcsolódó egységek elhasználódását is csökkenti. A hajtókart viszont váltás közben mozgásban kell tartani.

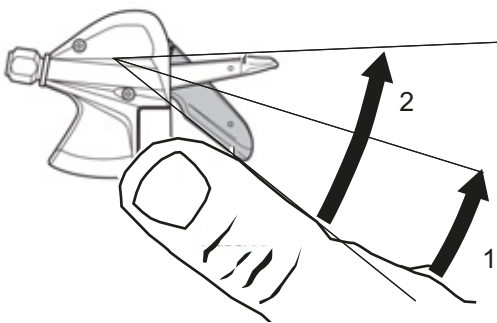

152. ábra: Váltás A karral, példa: SL-M315 váltó

Az A váltó kisebbről nagyobb kisfogaskerékre vált. A váltható kisfogaskerek száma az A kar választott pozíciójától függ.

- ▶ Állítsa az A váltókart 1. pozícióba.
- ⇒ Egy kisfogaskerékkel feljebb kapcsol.
- ▶ Állítsa az A váltókart 2. pozícióba.
- ⇒ Két kisfogaskerékkel feljebb kapcsol.

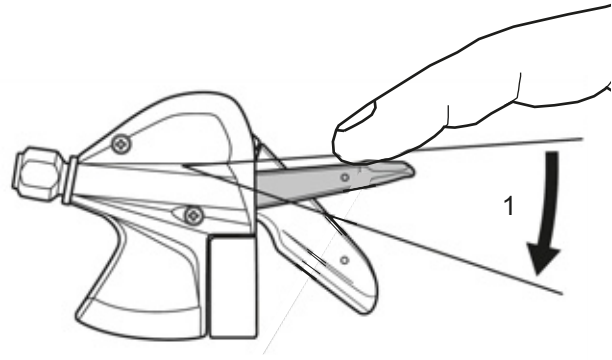

153. ábra: Váltás B karral, példa: SL-M315 váltó

A B váltó nagyobbról kisebb kisfogaskerékre vált.

- ▶ Állítsa az B váltókart 1. pozícióba.
- ⇒ Egy kisfogaskerékkel lejjebb kapcsol.

Váltás

- ▶ A váltóegységgel tegye be a megfelelő fokozatot.
- ⇒ A váltó fokozatot vált.
- ⇒ A váltókar visszatér kiindulási helyzetébe.
- ▶ Blokkolja a váltási műveleteket, tisztítsa meg a váltóművet és kenje le.

6.21.2 SHIMANO agyváltó használata

Csak az ezzel a felszereltséggel rendelkező pedelec-ekre érvényes

VIGYÁZAT

Bukás hibás alkalmazás következtében

Ha váltás közben túl sok nyomást gyakorol a pedálokra és működteti a váltókart vagy egyszerre több fokozatot kapcsol, lábai lecsúszhatnak a pedálokról. Ennek személyi sérülésekkel járó bukás vagy átfordulás lehet a következménye.

Több fokozat kis fokozatra való váltása ahhoz vezethet, hogy a forgómarmolatos váltó külső hüvelye ugrik. Ez nem zavarja a forgómarmolatos váltó működőképességét, mivel a kapcsolási művelet után a külső megvezetés visszatér eredeti helyzetébe.

- ▶ Váltás közben kis erőt gyakoroljon a pedálokra.
- ▶ Soha nem váltson egynél több fokozatot.

Értesítés

A belső agy nem teljesen vízhatlan. Ha víz jut be az agyba, rozsdásodhat és emiatt nem tudja ellátni kapcsolási funkcióját.

- ▶ Soha ne használja a pedelec-et olyan helyeken, ahol víz hatolhat az agyba.

Ritka esetekben kapcsolás után zajok észlelhetők a váltóműből az agy belsejében, amelyek összefüggésben vannak a normál váltási művelettel.

- ▶ Soha ne szerelje szét saját maga az agyat. Lépjen kapcsolatba a szaküzlettel.

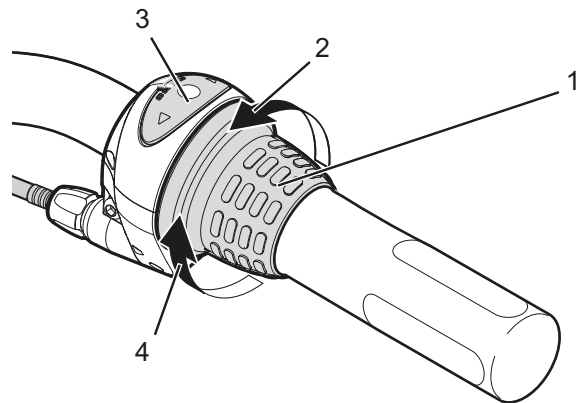

154. ábra: Példa: SHIMANO Nexus váltó használata

- ▶ Fordítsa hátra a forgómarmolatos váltót (1) felfelé váltáshoz (4).
 - ▶ Fordítsa előre a forgómarmolatos váltót (1) lefelé váltáshoz (2).
- ⇒ A váltó fokozatot vált.
- ⇒ A kijelzés (3) a váltott fokozatot mutatja.

6.21.3 eShift használata

eShift alatt elektronikus váltórendszerek bekapcsolását értjük az elektromos hajtóműrendszerbe.

6.21.3.1 eShift használata SHIMANO-DI2 automata agyváltókkal

Csak az ezzel a felszereltséggel rendelkező pedelec-ekre érvényes

Az automata SHIMANO-DI2 agyváltó kézi üzemmódban vagy automatikus módban működtethető. Kézi üzemmódban a fokozatokat a váltókaral váltja. Automatikus módban a váltórendszer önműködően vált a sebesség, a pedálhajtási erő és a pedálhajtási frekvencia függvényében. Az automata üzemmódból kézi módba történő váltást (az alkalmazott váltókartól függően) a fedélzeti számítógép utasítása ismerteti. Ha a váltókart automatikus üzemmódban használja, a váltórendszer a következő fokozatba kapcsol. Közben a váltórendszer automatikus üzemmódban marad. A kézi váltások automatikus üzemmódban hosszú távon befolyásolják a váltórendszer kapcsolási viselkedését és a kapcsolási műveleteket a menetviselkedéshez igazítják. Ha a rendszert nem használt új kerékpárnál először bekapcsolja, először a fokozatok tanulása történik. Ehhez az automatika az első kerékpározásnál a legmagasabb/legnehezebb fokozatba kapcsol és egyszer végigváltja az összes fokozatot. A fedélzeti számítógépen minden fokozatváltás után rövid időre megjelenik a bekapcsolt fokozat.

Mivel a motor felismeri a kapcsolási műveletet és ezért rövid időre csökkenti a motoros rásegítést, ezért a váltás terhelés mellett vagy hegymenetben bármikor lehetséges. Ha a pedelec-et több mint 10 km/h sebességről megállítja, a rendszer automatikusan visszaválthat egy beállított START GEAR (INDÍTÓ FOKOZAT).

- ▶ Szükség esetén az START GEAR (INDÍTÓ FOKOZAT) a rendszerbeállításoknál beállíthatja.

6.21.3.2 eShift használata kézi SHIMANO-DI2 agyváltókkal

Csak az ezzel a felszereltséggel rendelkező pedelec-ekre érvényes

A fedélzeti számítógépen minden fokozatváltás után rövid időre megjelenik a bekapcsolt fokozat.

Mivel a motor felismeri a kapcsolási műveletet és ezért rövid időre csökkenti a motoros rásegítést, ezért a váltás terhelés mellett vagy hegymenetben bármikor lehetséges.

Ha a pedelec-et több mint 10 km/h sebességről megállítja, a rendszer automatikusan visszaválthat egy beállított START GEAR (INDÍTÓ FOKOZAT).

- ▶ Szükség esetén az START GEAR (INDÍTÓ FOKOZAT) a rendszerbeállításoknál beállíthatja.

6.21.3.3 eShift használata SHIMANO-DI2 automata agyváltókkal

Csak az ezzel a felszereltséggel rendelkező pedelec-ekre érvényes

Mivel a motor felismeri a kapcsolási műveletet és ezért rövid időre csökkenti a motoros rásegítést, ezért a váltás terhelés mellett vagy hegymenetben bármikor lehetséges.

- ⇒ A fedélzeti számítógépen minden fokozatváltás után rövid időre megjelenik a bekapcsolt fokozat.

6.22 Parkolás

Értesítés

Hő vagy közvetlen napsugárzás következtében a *guminyomás* a megengedett maximális nyomás fölé emelkedhet. Ezáltal a *gumiabroncs* károsodhat.

- ▶ Pedelec parkolása árnyékban.
- ▶ Forró napokon rendszeresen ellenőrizze és szükség szerint szabályozza be a *guminyomást*.

A nyitott kialakítás miatt a behatoló folyadék fagypont körüli hőmérsékleteken zavarhat bizonyos funkciókat.

- ▶ Tartsa mindig szárazon és fagymentesen a pedelec-et.
- ▶ Ha a pedelec-et 3 °C alatti hőmérsékleten használja, előtte a szaküzletben átfogó ellenőrzést kell végeztetni és elő kell készíteni a téli használatot.

A pedelec nagy súlya alatt puha felületen az oldaltámasz besüllyedhet. A pedelec felbillenhet és felborulhat.

- ▶ A pedelec-et csak sík és szilárd talajon állítsa le.

- 1 Kapcsolja ki az elektromos hajtóműrendszert, lásd 6.17.2 fejezet.
- 2 Leszállás után az oldaltámaszt lábával hajtsa le teljesen a felállítás előtt. Ügyeljen a biztos állásra.
- 3 Állítsa fel teljesen a pedelec-et és vizsgálja meg az állékonyságát.
- 4 Ha a pedelec-et a szabadban parkolja, nyereghuzattal takarja le a nyerget.
- 5 Kerékpárlakkal zárja le a pedelec-et.
- 6 Lopásvédelemként távolítsa el az akkumulátort, lásd 6.16.1 fejezet.
- 7 Minden út után végezze el a pedelec tisztítását és ápolását, lásd 7.2 fejezet.

Ellenőrzési lista minden kerékpározás után

Tisztítás	
<input type="checkbox"/>	Világítás és reflektorok lásd 7.2.5 fejezet
<input type="checkbox"/>	Fék lásd 7.2.5 fejezet
<input type="checkbox"/>	Teleszkópos villa lásd 7.2.1 fejezet
<input type="checkbox"/>	Rugós nyeregcső lásd 7.2.6 fejezet
<input type="checkbox"/>	Hátsó lengéscsillapító lásd 7.2.7 fejezet
<input type="checkbox"/>	Pedál lásd 7.2.4 fejezet
Ápolás	
<input type="checkbox"/>	Teleszkópos villa lásd 3 fejezet

6.22.1 All Up kormány befordítása

Csak az ezzel a felszereltséggel rendelkező pedelec-ekre érvényes

Helytakarékos leállításhoz fordítsa be az All Up kormányzárat.

1 Nyissa a kormányzár gyorskioldóját.

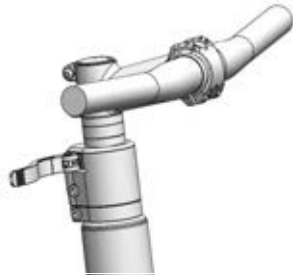

155. ábra: All Up nyitott kormányzár gyorskioldóval

2 Húzza a lehető legmagasabb helyzetbe a kormányt.

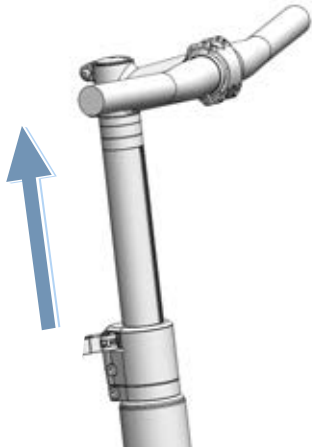

156. ábra: All Up legmagasabb helyzetbe húzva

3 Fordítsa a kormányt 90°-kal az óramutató járásának irányába.

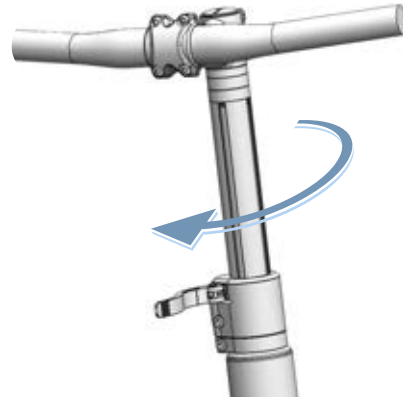

157. ábra: All Up befordítva

4 Állítsa a kormányt a szükséges magasságra.

5 Zárja a kormányzár-gyorskioldót.

7 Tisztítás, ápolás és ellenőrzés

- A pedelec tisztítását, ápolását és ellenőrzését végezze el az ellenőrzési listák szerint.
Ennek a tisztítási utasításnak a betartásával csökkenthető az alkatrészek kopása, növelhető az alkatrészek élettartama és garantálható a biztonság.

Ellenőrzési lista: Minden használat előtt		
<input type="checkbox"/>	Kellő tisztaság ellenőrzése	lásd 7.2 fejezet
<input type="checkbox"/>	Védőberendezések ellenőrzése	lásd 7.1.1 fejezet
<input type="checkbox"/>	Akkumulátor szilárd rögzítésének ellenőrzése	lásd 6.17.2 fejezet
<input type="checkbox"/>	Világítás ellenőrzése	Lásd a 7.1.13 fejezetet.
<input type="checkbox"/>	Fék ellenőrzése	Lásd a 7.1.14 fejezetet.
<input type="checkbox"/>	Rugós nyeregcső ellenőrzése	lásd 7.1.9 fejezet
<input type="checkbox"/>	Csomagtartó ellenőrzése	lásd 7.1.5 fejezet
<input type="checkbox"/>	Csengő ellenőrzése	lásd 7.1.10 fejezet
<input type="checkbox"/>	Markolatok ellenőrzése	lásd 7.1.11 fejezet
<input type="checkbox"/>	Hátsó lengéscsillapító ellenőrzése	lásd 7.1.4 fejezet
<input type="checkbox"/>	Kerék körfutás ellenőrzése	lásd 7.1.7 fejezet
<input type="checkbox"/>	Váz ellenőrzése	lásd 7.1.2 fejezet
<input type="checkbox"/>	Gyorszár ellenőrzése	lásd 7.1.8 fejezet
<input type="checkbox"/>	Sárvédők ellenőrzése	lásd 7.1.6 fejezet
<input type="checkbox"/>	USB-védősapka ellenőrzése	lásd 7.1.12 fejezet

Ellenőrzési lista: Minden használat után		
<input type="checkbox"/>	Világítás tisztítása	lásd 7.2.1 fejezet
<input type="checkbox"/>	Reflektorok tisztítása	lásd 7.2.1 fejezet
<input type="checkbox"/>	Fék tisztítása	lásd 7.2.5 fejezet
<input type="checkbox"/>	Teleszkópos villa tisztítása	lásd 7.2.2 fejezet
<input type="checkbox"/>	Teleszkópos villa ápolása	lásd 3 fejezet
<input type="checkbox"/>	Rugós nyeregcső tisztítása	lásd 7.2.6 fejezet
<input type="checkbox"/>	Hátsó lengéscsillapító tisztítása	lásd 7.2.7 fejezet
<input type="checkbox"/>	Pedál tisztítása	lásd 7.2.4 fejezet

Ellenőrzési lista: Heti munkák		
<input type="checkbox"/>	Lánc tisztítása.	lásd 7.3.18 fejezet
<input type="checkbox"/>	Városi, összehajtható, teherszállító, gyermek- és ifjúsági kerékpárok	száraz időben: 10 naponként nedves időben: 2-6 naponként
<input type="checkbox"/>	Túra- és versenykerékpárok	száraz időben: 140... 200 km-enként nedves időben: 100 km-enként
<input type="checkbox"/>	Terepkerékpárok	száraz időben: 60... 100 km-enként nedves időben: minden használat után
<input type="checkbox"/>	Szűj (250–300 km-enként)	lásd 7.3.17 fejezet
<input type="checkbox"/>	Lánc ápolása	lásd 7.4.16 és 7.4.16.1 fejezet
<input type="checkbox"/>	Városi, összehajtható, teherszállító, gyermek- és ifjúsági kerékpárok	száraz időben: 10 naponként nedves időben: 2... 6 naponként
<input type="checkbox"/>	Túra- és versenykerékpárok	száraz időben: 140... 200 km-enként nedves időben: 100 km-enként
<input type="checkbox"/>	Terepkerékpárok	száraz időben: 60... 100 km-enként nedves időben: Mindig ápolni kell
<input type="checkbox"/>	Körbefutó láncvédő ápolása	lásd 7.4.16.1 fejezet
<input type="checkbox"/>	Guminyomás ellenőrzése (legalább hetente egyszer)	lásd 7.5.1.1 fejezet
<input type="checkbox"/>	Gumiabroncsok ellenőrzése (10 naponként)	lásd 7.5.1.2 fejezet
<input type="checkbox"/>	eightpins nyeregcső Olaj utántöltése (20 óránként)	lásd 7.4.19 fejezet

Ellenőrzési lista: Havi munkák	
<input type="checkbox"/>	Akkumulátor tisztítása lásd 7.3.2 fejezet
<input type="checkbox"/>	Kezelőegység tisztítása lásd 7.3.1 fejezet
<input type="checkbox"/>	Fedélzeti számítógép tisztítása lásd 7.3.1 fejezet
<input type="checkbox"/>	Tárcsafék fékbetétek ellenőrzése (havonta vagy 1000 fékezés után) lásd 7.5.2.6 fejezet
<input type="checkbox"/>	Felnífék fékbetétek ellenőrzése (havonta vagy 3000 fékezés után) lásd 7.5.1.3 fejezet
<input type="checkbox"/>	Felni fékfelületének ellenőrzése lásd 7.5.2.6 fejezet
<input type="checkbox"/>	Kézifék tisztítása lásd 7.3.15.1 fejezet
<input type="checkbox"/>	Féktárcsa tisztítása lásd 7.3.16 fejezet
<input type="checkbox"/>	Féktárcsa ellenőrzése lásd 7.5.2.4 fejezet
<input type="checkbox"/>	Fékbovdenek ellenőrzése lásd 7.5.2.3 fejezet
<input type="checkbox"/>	Csomagtartó tisztítása lásd 7.3.4 fejezet
<input type="checkbox"/>	Markolatok tisztítása lásd 7.3.7 fejezet
<input type="checkbox"/>	Markolatok ápolása lásd 7.4.8 fejezet
<input type="checkbox"/>	Kézifék ellenőrzése lásd 7.5.2.1 fejezet
<input type="checkbox"/>	Hidraulikus rendszer ellenőrzése lásd 7.5.2.2 fejezet
<input type="checkbox"/>	Kazetta tisztítása lásd 7.3.14 fejezet
<input type="checkbox"/>	Körbefutó láncvédős lánc tisztítása lásd 7.3.18.1 fejezet
<input type="checkbox"/>	Lánckerekek tisztítása lásd 7.3.14 fejezet
<input type="checkbox"/>	Bőrmarkolatok tisztítása lásd 7.3.7.1 fejezet
<input type="checkbox"/>	Bőrmarkolatok ápolása lásd 7.4.8.2 fejezet
<input type="checkbox"/>	Bőrnyereg tisztítása lásd 7.3.9.1 fejezet
<input type="checkbox"/>	Bőrnyereg ápolása lásd 7.4.11 fejezet
<input type="checkbox"/>	Kormány tisztítása lásd 7.3.6 fejezet
<input type="checkbox"/>	Motor tisztítása lásd 7.3.3 fejezet

Ellenőrzési lista: Havi munkák	
<input type="checkbox"/>	Agy tisztítása lásd 7.3.12 fejezet
<input type="checkbox"/>	Váz tisztítása lásd 7.3.4 fejezet
<input type="checkbox"/>	Gumiabroncsok tisztítása lásd 7.3.10 fejezet
<input type="checkbox"/>	Kontrafék ellenőrzése lásd 7.5.2.5 fejezet
<input type="checkbox"/>	Nyereg tisztítása lásd 7.3.9 fejezet
<input type="checkbox"/>	Nyeregcső tisztítása lásd 7.3.8 fejezet
<input type="checkbox"/>	Nyeregcső ápolása lásd 7.4.9 fejezet
<input type="checkbox"/>	Váltókar tisztítása lásd 7.3.13.1 fejezet
<input type="checkbox"/>	Váltó tisztítása lásd 7.3.13 fejezet
<input type="checkbox"/>	Bovdenek tisztítása lásd 7.3.13 fejezet
<input type="checkbox"/>	Tárcsafék ellenőrzése lásd 7.5.2.4 fejezet
<input type="checkbox"/>	Sárvédő tisztítása lásd 7.3.4 fejezet
<input type="checkbox"/>	Oldaltámasz tisztítása lásd 7.3.4 fejezet
<input type="checkbox"/>	Küllők és küllőfeszítő csavarok tisztítása lásd 7.3.11 fejezet
<input type="checkbox"/>	Küllőfeszítő csavarok ápolása lásd 7.4.13 fejezet
<input type="checkbox"/>	Merev villa tisztítása lásd 7.3.4 fejezet
<input type="checkbox"/>	Áttétel tisztítása lásd 7.3.13 fejezet
<input type="checkbox"/>	Hátsó váltó tisztítása lásd 7.3.14 fejezet
<input type="checkbox"/>	Kormányoszár tisztítása lásd 7.3.5 fejezet

Negyedéves munkák ellenőrzési listája	
<input type="checkbox"/>	Fék nyomáspont ellenőrzése lásd 7.5.2.1 fejezet
<input type="checkbox"/>	Tárcsafék ellenőrzése (100 óra menetidő után vagy 2000 km-enként) lásd 7.5.2.6 fejezet
<input type="checkbox"/>	Küllők ellenőrzése lásd 7.5.1.3 fejezet

Ellenőrzési lista: Legalább félévenkénti munkák (vagy 1000 km-enként)	
<input type="checkbox"/>	Váltó bovdenek ellenőrzése lásd 7.5.15.2 fejezet
<input type="checkbox"/>	Kézifék ápolása lásd 7.4.18.1 fejezet
<input type="checkbox"/>	Karbon nyeregcső ápolása lásd 7.4.9.2 fejezet
<input type="checkbox"/>	Váltó villamos vezetékeinek ellenőrzése lásd 7.5.15.1 fejezet
<input type="checkbox"/>	Rugós nyeregcső ápolása lásd 7.4.9.1 fejezet
<input type="checkbox"/>	Felnik ápolása lásd 7.4.10 fejezet
<input type="checkbox"/>	Felnik ellenőrzése lásd 7.5.1.3 fejezet
<input type="checkbox"/>	felnihorgok ellenőrzése lásd 7.5.1.3 fejezet
<input type="checkbox"/>	Villa ápolása lásd 7.4.2 fejezet
<input type="checkbox"/>	Váltó ellenőrzése lásd 7.5.15 fejezet
<input type="checkbox"/>	Csomagtartó ápolása lásd 7.4.3 fejezet
<input type="checkbox"/>	Lánc ellenőrzése lásd 7.5.14.1 fejezet
<input type="checkbox"/>	Külső váltó ellenőrzése lásd 7.5.14.1 és 7.5.15.3 fejezet
<input type="checkbox"/>	Láncfeszítés ellenőrzése lásd 7.5.4.1 és 7.5.4.2 fejezet
<input type="checkbox"/>	Kerék ellenőrzése lásd 7.5.1 fejezet
<input type="checkbox"/>	Kormány ápolása lásd 7.4.7 fejezet
<input type="checkbox"/>	Kormány ellenőrzése lásd 7.5.12 fejezet
<input type="checkbox"/>	Világítás ellenőrzése lásd 7.5.10 fejezet
<input type="checkbox"/>	Agy ápolása lásd 7.4.12 fejezet
<input type="checkbox"/>	Agy ellenőrzése lásd 7.5.14.2 fejezet
<input type="checkbox"/>	Rögzítőcsavar-lyukak ellenőrzése lásd 7.5.1.4 fejezet
<input type="checkbox"/>	Pedálók ápolása lásd 7.4.15 fejezet
<input type="checkbox"/>	Pedál ellenőrzése lásd 7.5.14 fejezet
<input type="checkbox"/>	Váz ápolása lásd 7.4.1 fejezet
<input type="checkbox"/>	Szífeszítés ellenőrzése lásd 7.5.9 fejezet
<input type="checkbox"/>	Nyereg ellenőrzése lásd 7.5.13 fejezet
<input type="checkbox"/>	Váltókar ápolása lásd 7.4.14.2 fejezet
<input type="checkbox"/>	Váltómű kardántengelyek ápolása lásd 7.4.14.1 fejezet
<input type="checkbox"/>	Váltómű kapcsológörgők ápolása lásd 7.4.14.1 fejezet
<input type="checkbox"/>	Oldaltámasz ápolása lásd 7.4.5 fejezet
<input type="checkbox"/>	Oldaltámasz stabilitásának ellenőrzése lásd 7.5.19 fejezet

Ellenőrzési lista: Legalább félévenkénti munkák (vagy 1000 km-enként)	
<input type="checkbox"/>	Vezetőcsapággy ellenőrzése lásd 8.5.6 fejezet
<input type="checkbox"/>	Kormányzár ápolása lásd 7.4.6 fejezet
<input type="checkbox"/>	Kormányzár ellenőrzése lásd 7.5.11 fejezet

Ellenőrző lista: Évenkénti munkák (vagy 2000 km-enként)	
<input type="checkbox"/>	Agy, kúpos csapággyazású, állítása lásd 8.5.6 fejezet
<input type="checkbox"/>	Rögzítőcsavarággy ellenőrzése (1000 óránként vagy 2000 km-enként) lásd 7.5.1.5 fejezet

FIGYELMEZTETÉS

Bukás a fék meghibásodása következtében

Olaj vagy kenőanyag egy tárcsafék féktárcsáján, ill. egy felnifék felnijén a fék teljes kieséséhez vezethet. Ennek súlyos személyi sérülésekkel járó bukás lehet a következménye.

- ▶ Soha ne hagyja, hogy olaj vagy kenőanyag érintkezzen a féktárcsával, ill. a fékbetétekkel és a felnivel.
- ▶ Ha a fékbetétek olajjal vagy kenőanyaggal érintkeztek, lépjen kapcsolatba szaküzlettel a komponensek tisztításához, ill. cseréjéhez.
- ▶ Tisztítás, ápolás vagy javítás után hajtson végre néhány fékezési próbát.

A fékrendszer nem fejére állított vagy lefektetett pedelec-kel történő használatra készült. Ezáltal a fék bizonyos körülmények között nem működik megfelelően. Bukás következhet be, aminek személyi sérülés lehet a következménye.

- ▶ Ha a pedelec-et fejére állítja vagy lefekteti, kerékpározás előtt néhányszor működtesse a féket, így biztosítva a fékek szabályos működését

A fék tömitései nem állnak ellen nagy nyomásoknak. Sérült fékek a fék meghibásodásához és személyi sérüléssel járó balesethez vezethetnek.

- ▶ Soha ne tisztítsa a pedelec-et nagynyomású tisztítóval vagy sűrített levegővel.

Óvatosan bánjon vízslaggal. Soha ne tartsa a vízugarat közvetlenül a tömitési területekre.

VIGYÁZAT

Bukás és esés véletlen bekapcsolás esetén

Az elektromos hajtóműrendszer véletlen bekapcsolása esetén sérülésveszély áll fenn.

- ▶ Tisztítás előtt vegye ki az akkumulátort.

Értesítés

Nagynyomású tisztító használata esetén víz juthat a csapágyak belsejébe. Az ott lévő kenőanyagok felhígulnak, megnő a súrlódás és ezáltal a csapágyak hosszabb távon roncsolódhatnak. Ugyancsak nem zárható ki, hogy víz kerül az elektromos komponensekbe és ezek megromlását okozza.

- ▶ Soha ne tisztítsa a pedelec-et nagynyomású tisztítóval, vízszugárral vagy sűrített levegővel.

A zsírozott részek, pl. a nyeregcső, a kormány vagy a kormány szár ezek után már nem szoríthatók biztosan.

- ▶ Soha ne vigyen fel zsírokat vagy olajokat a szorított részekre

Erős tisztítószer, mint az acetonek, triklóretilén vagy metilén, valamint oldószer, amilyen a hígító, alkohol vagy korrózióvédő, megtámadhatják és roncsolhatják a pedelec alkatrészeit.

- ▶ Csak jóváhagyott tisztító- és ápolószereket használjon.

7.1 Minden használat előtt

Ennek a tisztítási utasításnak a betartásával csökkenthető az alkatrészek kopása, növelhető az üzemidő és garantálható a biztonság.

7.1.1 Védőberendezések ellenőrzése

Szállítás közben vagy ha a pedelec-et szállítja vagy a szabadban parkolja, a lánc-, ill. a szíjvédő tárcsa, a sárvédők vagy a motorburkolat letörhet és hiányozhat.

- ▶ Ellenőrizze, hogy minden védőberendezés hiánytalanul megvan.
- ▶ Sérült vagy hiányzó védőberendezés esetén helyezze üzemem kívül a pedelec-et. Lépjen kapcsolatba a szaküzlettel.

7.1.2 Váz ellenőrzése

- ▶ Ellenőrizze a vázon a repedéseket, deformálódásokat és festési sérüléseket.
- ▶ Ha repedések, deformálódások vagy festési sérülések vannak, helyezze üzemem kívül a pedelec-et. Lépjen kapcsolatba a szaküzlettel.

7.1.3 Villa ellenőrzése

- ▶ Ellenőrizze a villa repedéseit, deformálódását, elszíneződött részeket, kifolyt olajat vagy a festés sérüléseit. A rejtett helyeken is nézze meg az alsó oldalon.
- ⇒ Ellenőrizze a váz repedéseit, deformálódását, elszíneződött részeket, kifolyt olajat vagy a festés sérüléseit, mielőtt üzemem kívül helyezi a pedelec-et. Lépjen kapcsolatba a szaküzlettel.

7.1.4 Hátsó lengéscsillapító ellenőrzése

- ▶ Ellenőrizze a hátsó lengéscsillapító repedéseit, deformálódását, elszíneződött részeket, kifolyt olajat vagy a festés sérüléseit. A rejtett helyeken is nézze meg az alsó oldalon.
- ⇒ Ellenőrizze a váz repedéseit, deformálódását, elszíneződött részeket, kifolyt olajat vagy a festés sérüléseit, mielőtt üzemem kívül helyezi a pedelec-et. Lépjen kapcsolatba a szaküzlettel.

7.1.5 Csomagtartó ellenőrzése

- 1 Tartsa a pedelec-et a váznál fogva. Tartsa a csomagtartót a másik kezével
 - 2 A csomagtartót ide-oda mozgatva ellenőrizze, hogy minden csavarkötés szilárdan rögzítve van-e.
- ⇒ Húzza meg a meglazult csavarokat.
 - ⇒ A meglazult kosarakat kosártartóval vagy kábelkötözővel tartósan rögzítse.

7.1.6 Sárvédők ellenőrzése

- 1 Tartsa a pedelec-et a váznál fogva. Tartsa a sárvédőt a másik kezével.
 - 2 A sárvédőt ide-oda mozgatva ellenőrizze, hogy minden csavarkötés szilárdan rögzítve van-e.
- ⇒ Húzza meg a meglazult csavarokat.

7.1.7 Kerék körfutásának ellenőrzése

- ▶ Egymás után emelje fel az első és a hátsó kereket. Közben hozza mozgásba a kereket.
- ⇒ Ha a kerék ferdén fut vagy meglazult, helyezze üzemem kívül a pedelec-et. Lépjen kapcsolatba a szaküzlettel.

7.1.8 Gyorszár ellenőrzése

- ▶ Ellenőrizze a gyorszáraknál, hogy minden gyorszár szilárdan teljesen zárva véghelyzetben van-e.
- ⇒ Ha a gyorszár nincs szilárdan zárt véghelyzetben, nyissa a gyorszárat és állítsa véghelyzetbe.
- ⇒ Ha a gyorszárat nem lehet szilárd véghelyzetbe állítani, helyezze üzemem kívül a pedelec-et. Lépjen kapcsolatba a szaküzlettel.

7.1.9 Rugós nyeregcső ellenőrzése

- ▶ Hagyja be- és kirugózni a rugós nyeregcsövet.
- ⇒ Ha be- és kirugózás közben szokatlan zajok lépnek fel vagy a rugós nyeregcső ellenállás nélkül enged, helyezze üzemen kívül a pedelec-et. Lépjen kapcsolatba a szaküzlettel.

7.1.10 Csengő ellenőrzése

- 1 Nyomja le a csengő gombját.
 - 2 Engedje visszaग्रani a gombot.
- ⇒ Ha nem hallható világos és jól hallható csengőhang, cserélje ki a csengőt. Lépjen kapcsolatba a szaküzlettel.

7.1.11 Markolatok ellenőrzése

- ▶ Ellenőrizze a markolatok szilárd rögzítését.
- ⇒ Szorítsa meg a meglazult markolatok csavarját.

7.1.12 USB-védősapka ellenőrzése

- ⇒ Rendszeresen ellenőrizze és szükség esetén hozza rendbe az *USB-csatlakozó védősapkáját*, ha van védősapka.

7.1.13 Világítás ellenőrzése

- 1 Kapcsolja be a világítást.
 - 2 Ellenőrizze, hogy világít-e a fényszóró és a hátsó lámpa.
- ⇒ Ha a fényszóró lámpa és a hátsó lámpa nem világít, helyezze üzemen kívül a pedelec-et. Lépjen kapcsolatba a szaküzlettel.

7.1.14 Fék ellenőrzése

- 1 Álló helyzetben nyomja meg mindkét kéziféket.
 - 2 Hajtsa a pedálokat.
- ⇒ Ha a kézifék megszokott helyzetében nem épül fel az ellennyomás, helyezze üzemen kívül a pedelec-et. Lépjen kapcsolatba a szaküzlettel.
 - ⇒ Ha a fék fékfolyadékot veszít, helyezze üzemen kívül a pedelec-et. Lépjen kapcsolatba a szaküzlettel.

7.2 Minden használat után

Ennek a tisztítási utasításnak a betartásával csökkenthető az alkatrészek kopása, növelhető az üzemidő és garantálható a biztonság.

A pedelec minden használat utáni tisztításához legyen készenlétben:

Szerszám		Tisztítószer	
 kendő	 vödör	 víz	 mosogatószer
 kefe	 villaolaj	 szilikon- vagy teflonolaj	 savmentes kenőzsír

55. táblázat: Szükséges szerszámok és tisztítószer minden használat után

7.2.1 Világítás és reflektorok tisztítása



- 1 Tisztítsa meg az első fényszórót, a hátsó lámpát és a reflektorokat nedves kendővel.

7.2.2 Teleszkópos villa tisztítása



- 1 Nedves kendővel távolítsa el a szennyeződést és lerakódásokat az állócsövekről és a lehúzó tömítésekről. Az állócsöveken ellenőrizze a horpadásokat, karcosodásokat, elszíneződéseket vagy a kifolyt olajat.
- 2 Kenje le néhány csepp szilikonspray-vel a portömítéseket és állócsöveket.
- 3 Tisztítás után ápolja le a teleszkópos villát.

7.2.3 Teleszkópos villa ápolása



- Kezelje le a portömítéseket villaolajjal.

7.2.4 Pedálok tisztítása



- Tisztítsa meg a pedálokat kefével és szappanos lúggal.

7.2.5 Fék tisztítása



- A fék és a felni komponensein keletkezett szennyeződések enyhén nedves kendővel tisztítsa.

7.2.6 Rugós nyeregcső tisztítása



- A csuklók szennyeződéseit kerékpározás után azonnal enyhén nedves kendővel tisztítsa meg.

7.2.7 Hátsó lengéscsillapító tisztítása



- A csuklók szennyeződéseit kerékpározás után azonnal enyhén nedves kendővel tisztítsa meg.

7.3 Alaptisztítás

Az alaptisztítási utasítás betartásával csökkenthető az alkatrészek kopása, növelhető az üzemidő és garantálható a biztonság.

Az alaptisztításhoz szükséges:

Szerszám		Tisztítószer	
 kesztyű	 fogkefe	 víz	 kenőanyag
 kendő	 ecset	 mosogatószer	 féktisztító
 szivacs	 locsolókanna	 zsíreltávolító	 bőrtisztító
 kefék	 vödör		

56. táblázat: Szükséges szerszámok és tisztítószer a alaptisztításhoz

- ✓ Alaptisztítás előtt vegye ki az akkumulátort és a fedélzeti számítógépet.

7.3.1 Fedélzeti számítógép és kezelőegység tisztítása



Értesítés

Vízbehatolás esetén a fedélzeti számítógép megrongálódik.

- ▶ Soha ne merítse a fedélzeti számítógépet vízbe.
 - ▶ Soha ne használjon tisztítószeret.
-
- ▶ Nedves, puha kendővel óvatosan tisztítsa meg a fedélzeti számítógépet és a kezelőegységet.

7.3.2 Akkumulátor tisztítása



VIGYÁZAT

Tűz és robbanás vízbehatolás következtében

Az akkumulátor csak egyszerű fröccsenő víz ellen védett. A behatoló víz zárlatot okozhat. Az akkumulátor magától kigyulladhat és felrobbanhat.

- ▶ Tartsa tisztán és szárazon az érintkezőket.
- ▶ Soha nem szabad az akkumulátort vízbe meríteni.

Értesítés

- ▶ Soha ne használjon tisztítószeret.

- 1 Az akkumulátor elektromos csatlakozóit száraz kendővel vagy ecsettel tisztítsa.
- 2 Törölje le a díszített oldalakat egy enyhén nedves kendővel.

7.3.3 Motor tisztítása



Értesítés

Vízbehatolás esetén a motor megrongálódik.

- ▶ Soha ne nyissa fel a motort.
 - ▶ Soha ne merítse a motort vízbe.
 - ▶ Soha ne használjon tisztítószeret.
-
- ▶ Nedves, puha kendővel külsőleg óvatosan tisztítsa meg a motort.

7.3.4 Váz, villa, csomagtartó, sárvédők és oldaltámasz tisztítása



- 1 A szennyeződés intenzitásától és makacosságától függően az alkatrészeket teljesen áztassa be mosogatószerrel.
- 2 Rövid hatásidő után távolítsa el a szennyeződést szivaccsal, kefével és fogkefével.
- 3 Öblítse le az alkatrészeket vízzel egy locsolókannából.
- 4 Törölje le az olajfoltokat zsíreltávolítóval.

7.3.5 Kormányzár tisztítása

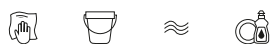

- 1 A kormányzár tisztítását kendővel és szappanos lúggal végezze.
- 2 Öblítse le az alkatrészt vízzel egy locsolókannából.

7.3.6 Kormány tisztítása

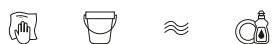

- 1 Kendővel és szappanos lúggal tisztítsa meg a kormányt a markolatokkal és minden kapcsolóval, ill. forgómarkolatos váltókkal.
- 2 Öblítse le az alkatrészt vízzel egy locsolókannából.

7.3.7 Markolatok tisztítása



- 1 Szivaccsal, vízzel és szappanos lúggal tisztítsa meg a markolatokat.
- 2 Öblítse le az alkatrészt vízzel egy locsolókannából.
- 3 Tisztítás után ápolja a gumimarkolatokat (lásd [7.4.8](#) fejezet).

7.3.7.1 Bőrmarkolatok tisztítása



A bőr természetes termék és hasonló tulajdonságokkal rendelkezik, mint az emberi bőr. Rendszeres tisztítás és ápolás segít a kiszáradás, ridegedés, foltosodás, valamint a fakulás megelőzésében.

- 1 Távolítsa el a szennyeződést nedves, puha kendővel.
- 2 A makacs szennyeződések börtisztító szerrel távolítsa el.
- 3 Tisztítás után ápolja a bőrmarkolatokat (lásd [7.4.8.2](#) fejezet).

7.3.8 Nyeregcső tisztítása



- 1 Nyeregcső tisztítását kendővel és szappanos lúggal végezze.
- 2 Öblítse le az alkatrészt vízzel egy locsolókannából.
- 3 Egy kendő segítségével és zsíreltávolítóval törölje le a szerelőpaszta- vagy zsírmaradékokat.

7.3.9 Nyereg tisztítása



- 1 Tisztítsa meg a nyeret langyos vízzel és szappanos lúggal benedvesített kendővel.
- 2 Öblítse le az alkatrészt vízzel egy locsolókannából.

7.3.9.1 Bőrnyereg tisztítása



A bőr természetes termék és hasonló tulajdonságokkal rendelkezik, mint az emberi bőr. Rendszeres tisztítás és ápolás segít a kiszáradás, ridegedés, foltosodás, valamint a fakulás megelőzésében.

- 1 Távolítsa el a szennyeződést nedves, puha kendővel.
- 2 A makacs szennyeződéseket bőrtisztító szerrel távolítsa el.
- 3 Tisztítás után ápolja a bőrnyeret (lásd [7.4.11](#) fejezet).

7.3.10 Gumiabroncsok tisztítása



- 1 Szivaccsal, kefével és szappanos tisztítószerrel tisztítsa meg a gumiabroncsokat.
- 2 Öblítse le az alkatrészt vízzel egy locsolókannából.
- 3 Távolítsa el a beszorult zúzottkővet és apróbb köveket.

7.3.11 Küllők és küllőfeszítő csavarok tisztítása

- 1 Belülről kifelé haladva tisztítsa meg a küllőket szivaccsal, kefével és szappanos lúggal.
- 2 Szivaccsal tisztítsa meg a felnit.
- 3 Öblítse le az alkatrészt vízzel egy locsolókannából.
- 4 Tisztítás után ápolja a küllőfeszítő csavarokat (lásd [7.4.13](#) fejezet).

7.3.12 Agy tisztítása



- 1 Húzzon védőkesztyűt.
- 2 Szivaccsal és szappanos lúggal távolítsa el a szennyeződést az agyról.
- 3 Öblítse le az alkatrészt vízzel egy locsolókannából.
- 4 Zsíreltávolítóval és kendővel törölje le az olajtartalmú szennyeződést.

7.3.13 Váltóelemek tisztítása



- 1 A váltót és a bovdenekeket vízzel, mosogatószerrel és kefével tisztítsa meg.
- 2 Öblítse le az alkatrészt vízzel egy locsolókannából.

7.3.13.1 Kapcsolókar tisztítása



- Nedves, puha kendővel óvatosan tisztítsa meg a váltókart.

7.3.14 Kazetta, lánckerekek és hátsó váltó tisztítása



- 1 Húzzon védőkesztyűt
- 2 Fújja be a kazettát, a lánckerekeket és a hátsó váltót zsíreltávolítóval.
- 3 Rövid áztatási idő után kefével távolítsa el a durva szennyeződést.
- 4 Mosson le minden alkatrészt mosogatószerrel és fogkefével.
- 5 Öblítse le az alkatrészt vízzel egy locsolókannából.

7.3.15 Fék tisztítása

7.3.15.1 Kézifék tisztítása



- ▶ Nedves, puha kendővel óvatosan tisztítsa meg a kéziféket.

7.3.16 Féktárcsa tisztítása



Értesítés

- ▶ Óvja a féktárcsát kenőanyagoktól és az emberi bőr zsírtól.

- 1 Húzzon védőkesztyűt.
- 2 Permetezze be a féktárcsát féktisztító spray-vel.
- 3 Törölje le egy kendővel.

7.3.17 Szíj tisztítása



Értesítés

- ▶ Soha ne használjon agresszív (savtartalmú) tisztítószereket, rozsdoldót vagy zsíreltávolítót a szíj tisztításánál.

- 1 Nedvesítsen be egy kendőt szappanos lúggal. Helyezze a kendőt a szíj köré.
- 2 Tartsa gyenge nyomással, miközben a szíj a hátsó kerék forgatásával lassan áthalad a kendőn.

7.3.18 Lánc tisztítása



Értesítés

- ▶ Ne használjon agresszív (savtartalmú) tisztítószereket, rozsdoldót vagy zsíreltávolítót a lánc tisztításánál.
- ▶ Soha ne használjon fegyverolajat vagy rozsdoldó spray-t.
- ▶ Soha se használjon lánc tisztító készülékeket és ne alkalmazzon lánc tisztító fürdőt.
- ▶ Körbefutó védelemmel rendelkező láncot az átfogó ellenőrzés alkalmával tisztítsa meg és ápoltsa.

- ✓ Tegyen alá újságpapírt vagy papírkendőket a szennyeződés felfogására.

- 1 Mosogatószerrel gyengén nedvesítsen be egy keféjét. Kefélje le a lánc két oldalát.
- 2 Nedvesítsen meg egy kendőt szappanos lúggal. Helyezze a kendőt a lánc köré.
- 3 Tartsa gyenge nyomással, miközben a lánc a hátsó kerék forgatásával lassan áthalad a kendőn.
- 4 Kendővel és zsíreltávolítóval alaposan törölje le az olajos, szennyezett láncokat.
- 5 Tisztítás után ápolja a láncot (lásd [7.4.16](#) fejezet).

7.3.18.1 Körbefutó láncvédővel rendelkező lánc tisztítása



Értesítés

Tisztítás előtt el kell távolítani a láncvédőt. Lépjen kapcsolatba a szaküzlettel.

- ▶ A láncvédő alsó oldalán tisztítsa meg a vízkifolyó furatot.
- ▶ Tisztítás után ápolja a láncot (lásd [7.4.16.1](#) fejezet).

7.4 Ápolás



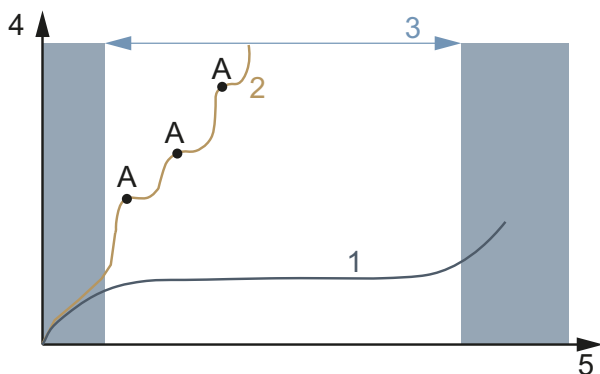







Az ápolási utasítás betartásával csökkenthető az alkatrészek kopása, növelhető az üzemidő és garantálható a biztonság.



158. ábra: Kopás, üzemidő (x) az anyagledörzsölődés (y) arányában diagram

Egy ideálisan ápolott hajtólánc (1) élettartama (3) egy három kenéssel (A) rendszertelenül kent hajtólánchoz (2) képest csaknem háromszor olyan hosszú.

Az ápoláshoz ezek a szerszámok és tisztítószerek szükségesek:

Szerszám		Tisztítószer	
 kendő	 fogkefe	 vázpermetező viasz	 szilikon- vagy teflonolaj
		 savmentes kenőzsír	 villaolaj
		 teflonspray	 spray-olaj
		 láncolaj	 bőrápolószer
		 póluszsír	

57. táblázat: Szükséges szerszámok és tisztítószerek az ápoláshoz

7.4.1 Váz



Értesítés

- ▶ Fényes lakkfelületeken a keményviasz politúr vagy a védőviasz különösen ellenálló. Ezek az autótartozék-kereskedésekben vásárolható termékek alkalmatlanok matt lakkozásokhoz.
- ▶ Permetező viaszt csak egy kis helyen végzett próba után használjon.

- 1 Törölje le a vázat egy kendővel.
- 2 Permetezze be a vázat permetező viasszal és hagyja megszáradni.
- 3 Egy kendő segítségével dörzsölje le a viaszfátyolt.

7.4.2 Villa



Értesítés

- ▶ Fényes lakkfelületeken a keményviasz politúr vagy a védőviasz különösen ellenálló. Ezek az autótartozék-kereskedésekben vásárolható termékek alkalmatlanok matt lakkozásokhoz.
- ▶ Permetező viaszt csak egy kis helyen végzett próba után használjon.

- 1 Törölje le a villát egy kendővel.
- 2 Permetezze be a vázat ápoló olajjal és hagyja megszáradni.
- 3 Egy kendő segítségével dörzsölje le újra a viaszfátyolt.

7.4.3 Csomagtartó



- 1 Törölje le a csomagtartót egy kendővel.
- 2 Permetezze be a csomagtartót permetező viasszal és hagyja megszáradni.
- 3 Egy kendővel tisztítsa meg a csomagtartót.
- 4 Öntapadó fóliával védje a csomagoló táskák kidörzsölődési helyeit, cserélje ki az elhasználódott öntapadó fóliát.
- 5 Alkalmanként szilikonspray-vel vagy permetező viasszal ápolja le a spirálrugókat.

7.4.4 Sárvédő



- ▶ A sárvédő anyagától függően hordjon fel keményviasz politúrt, fémpolitúrt vagy műanyagápolószert a termék használati útmutatója szerint.

7.4.5 Oldaltámasz ápolása



- 1 Törölje le a oldaltámaszt egy kendővel.
- 2 Permetezze be a oldaltámaszt permetező viasszal és hagyja megszáradni.
- 3 Kendővel tisztítsa meg a oldaltámaszt.
- 4 A támasz csuklóit kenje le spray-olajjal.

7.4.6 Kormányzár



- 1 Permetezze be a lakkozott és polírozott fémfelületeket permetező viasszal és hagyja megszáradni.
- 2 Egy kendő segítségével dörzsölje le a viaszfátyolt.
- 3 Szilikon- vagy teflonolajjal olajozza be a kormányzár szárcsövét és a gyorskioldó forgópontját egy kendő segítségével.

- 4 Speedlifter Twist esetén olajozza be a Speedlifter testben lévő reteszelésoldó csapot.
- 5 A gyorskioldó kezelési erejének csökkentéséhez adjon egy kevés savmentes kenőzsírt a kormányzár gyorskioldója és a csúszóidom közé.
- 6 Kúpos szorítóval felszerelt kormányzáránál évente hordjon fel új szerelőpaszta védőréteget a kormányzár és a villaszár közötti érintkezési területre.

7.4.7 Kormány



- 1 Permetezze be a lakkozott és polírozott fémfelületeket permetező viasszal és hagyja megszáradni.
- 2 Egy kendő segítségével dörzsölje le a viaszfátyolt.

7.4.8 Markolat

7.4.8.1 Gumimarkolatok

- 1 Kenje be a ragacsos gumimarkolatokat egy kevés síkporral.

Értesítés

- ▶ Soha ne hordjon fel síkport bőr- vagy habanyag markolatokra.

7.4.8.2 Bőrmarkolat



Kereskedelmi bőrápolószerek megőrzik a bőr simulékonyosságát és ellenállóképességét, felfrissítik a színét és javítják, ill. felújítják a foltosodás elleni védelmet.

- 1 Alkalmazás előtt nem szembetűnő helyen próbálja ki a bőrápolószert.
- 2 A bőrmarkolatok ápolását bőrápolószerszel végezze.

7.4.9 Nyeregcső

- 1 A csavarkötéseket permetező viasszal óvatosan konzerválja. Közben ügyeljen arra, hogy ne kerüljön viasz a fém érintkező felületekre.
- 2 Évente újítsa fel a szerelőpaszta védőréteget a nyeregcső és a nyeregszár fém érintkező felületein.

7.4.9.1 Rugós nyeregcső



- 1 Kenje le a csuklókat spray-olajjal.
- 2 Hagyja be- és kirugózni ötször a rugós nyeregcsövet. Egy tiszta kendővel távolítsa el a fölösleges kenőanyagot.

7.4.9.2 Karbon nyeregcső



Értesítés

Ha karbon nyeregcsöveket védő szerelőpaszta nélkül helyez alumíniumvázba, az eső és a szennyezett víz érintkezési korróziót okoz. Ezáltal a nyeregcsövet már csak nagy erőfeszítéssel tudja oldani. A karbon nyeregcső törése lehet a következménye.

- 1 Vegye ki a karbon nyeregcsövet.
- 2 Egy kendő segítségével távolítsa el a régi szerelőpasztát.
- 3 Kendő segítségével vigyen fel új szerelőpasztát.
- 4 Szerelje vissza a karbon nyeregcsövet.

7.4.10 Felni



- A krómozott felniket, rozsdamentes acélfelniket és polírozott alumíniumfelniket króm- vagy fémpolitúrral ápolja. Soha nem szabad a fékfelületet politúrral ápolni.

7.4.11 Bőrnnyereg



Kereskedelmi bőrápolószerek megőrzik a bőr simulékonyságát és ellenállóképességét, felfrissítik a színt és javítják, ill. felújítják a foltosodás elleni védelmet.

- 1 Alkalmazás előtt nem szembetűnő helyen próbálja ki a bőrápolószert.
- 2 A bőrnnyereg ápolását alulról bőrápolószerezrel végezze. Csak erősen igénybe vett és kiszáradt bőrnnyeregnél végezze el az ápolást felül is bőrápolószerezrel.
- 3 Az ápolás után kerülje világos nadrág viselését, mivel az ápolószerez befoghatja a ruhát.

7.4.12 Agy



- 1 Permetező viasszal főleg a küllőfuratok körüli részen végezze a konzerválást. Közben ügyeljen arra, hogy ne jusson viasz a fék részeire.
- 2 Gumitömítések ápolását egy kendő segítségével végezze mindössze egy-két csepp szilikonspray-vel. Tárcsafékeknél soha ne használjon olajat.

7.4.13 Küllőfeszítő csavar



- 1 Hordjon fel permetező viaszt a felnik felőli oldalról a küllőfeszítő csavarokra.
- 2 Erősen korrodálódott küllőfeszítő csavarokat ápolja le egy csepp kúszóolajjal vagy finomápoló olajjal.

7.4.14 Váltó

7.4.14.1 Váltómű, kardántengelyek és kapcsológörgők



- ▶ A kardántengelyeket és a váltómű és a hátsó váltó kapcsológörgőit kezelje le teflonspray-vel.

7.4.14.2 Váltókar



Értesítés

- ▶ Soha nem szabad a váltókarokat zsíreltávolítóval vagy kúszóolaj spray-vel kezelni.
- ▶ Néhány csepp spray-olajjal vagy műszerolajjal kenje le a kívülről hozzáférhető csuklókat és mechanikát.

7.4.15 Pedál



- 1 Kezelje le a pedálokat spray-olajjal. Közben ügyeljen arra, hogy ne kerüljön kenőanyag a taposó felületre.
- 2 A tömítéseket és a mechanikát néhány csepp olajjal takarékosan kenje le.
- 3 Egy tiszta kendővel távolítsa el a fölösleges kenőanyagot.
- 4 A fém talpaplakat permetezze be szilikonspray-vel.

7.4.16 Lánc ápolása



- ✓ Tegyen alá újságpapírt vagy papírkendőket a láncolaj felfogására.
- 1 Emelje meg a hátsó kereket.
 - 2 Ütemesen tekerje a hajtókart az óramutató járásával ellentétes irányban.
 - 3 Ujjával érzéssel megnyomva engedjen a láncolajpalackból lehetővékony olajfilmet a lánctagokra. Az olajfilm annál vékonyabb, minél gyorsabban forgatja a hajtókart.

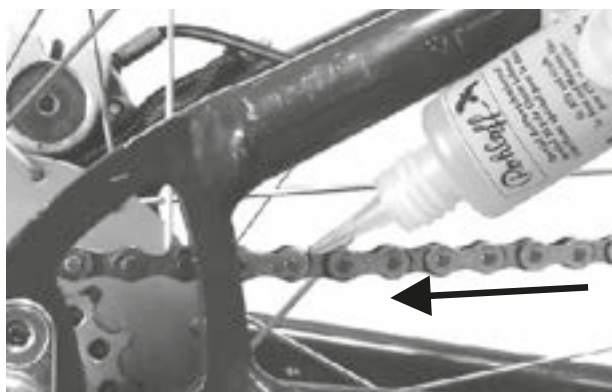

159. ábra: Lánc kenése

- 4 Egy kendő segítségével törölje le a fölösleges láncolajat. A túl bőségesen feljuttatott olajmennyiség határozza meg a lánc későbbi szennyeződésének mértékét.
- 5 Néhány órán át vagy éjszaka hagyja behatolni a láncolajat a lánccsuklókba.

7.4.16.1 Körbefutó láncvédős lánc ápolása



- ✓ Tegyen alá újságpapírt vagy papírkendőket a láncolaj felfogására.
- 1 Emelje meg a hátsó kereket.
- 2 Ütemesen tekerje a hajtókart az óramutató járásával ellentétes irányban.
- 3 A láncvédő felső oldalán lévő olajfuronat át ujjával érzéssel megnyomva engedjen a láncolajpalackból lehetővékony olajfilmet a lánctagokra. Az olajfilm annál vékonyabb, minél gyorsabban forgatja a hajtókart.
- 4 Egy kendő segítségével törölje le a fölösleges láncolajat. A túl bőségesen feljuttatott olajmennyiség határozza meg a lánc későbbi szennyeződésének mértékét.
- 5 Néhány órán át vagy éjszaka hagyja behatolni a láncolajat a lánccsuklókba.

7.4.17 Akkumulátor ápolása



- ▶ Az akkumulátoron alkalmanként póluszsírral vagy kontaktspray-vel zsírozza be dugópólusokat.

7.4.18 Fék ápolása

7.4.18.1 Kézifék ápolása



Értesítés

- ▶ Soha nem szabad a kéziféket zsíreltávolítóval vagy kúszóolaj spray-vel kezelni.
- ▶ Néhány csepp spray-olajjal vagy műszerolajjal kenje le a kívülről hozzáférhető csuklókat és mechanikát.

7.4.19 eightpins nyeregcsőszár kenése

- ▶ Töltsön eightpins Fluid V3-at 2,5 ml-es fecskendővel óvatosan és nagyon lassan a külső csövön lévő kenőfejbe.



160. ábra: eightpins nyeregcső kenése

Értesítés

- ▶ Maximum 2,5 ml olajat töltsön be, mert különben a belső tárolótér túlcserdul és az olaj a vázba folyik.

7.5 Ellenőrzés

Az ellenőrzéshez a következő szerszámok szükségesek.

	Kesztyű
	Csillagkulcs 8 mm, 9 mm, 10 mm, 13 mm, 14 mm és 15 mm
	Nyomatékkulcs 5–40 Nm munkatartomány
	by.schulz kormány: TORX® tolatok: T50, T55 és T60
	Belső kulcsnyílású hatlapú kulcs 2 mm, 2,5 mm, 3 mm, 4 mm, 5 mm, 6 mm és 8 mm
	Csillag csavarhúzó
	Lapos csavarhúzó

58. táblázat: Szükséges karbantartó szerszámok

7.5.1 Kerék ellenőrzése

- 1 Tartsa a pedelec-et.
- 2 Tartsa az első, ill. hátsó kereket, és próbálja meg a kereket oldalra mozgatni. Közben ellenőrizze, hogy a kerékanya, ill. a gyorsár mozog-e.
 - ⇒ Ha a kerék, a kerékanya vagy a gyorsár oldalirányban mozdul, helyezze üzemen kívül a pedelec-et. Lépjen kapcsolatba a szakúzzal.
- 3 Emelje meg egy kicsit a pedelec-et. Forgassa meg az első, ill. hátsó kereket. Közben ellenőrizze, hogy a kerék sem oldalirányban, sem kifelé nem csapkod.
 - ⇒ Ha a kerék oldalirányban vagy kifelé csapkod, helyezze üzemen kívül a pedelec-et. Lépjen kapcsolatba a szakúzzal.

7.5.1.1 Guminyomás ellenőrzése

Értesítés

Túl kis guminyomás esetén a gumiabroncs nem éri el a teherbírását. A gumiabroncs nem stabil és leugorhat a felről.

Túl nagy guminyomás esetén a gumiabroncs szétpattanhat.

A gumiabroncsok kopóalkatrészek és környezeti befolyások, mechanikus hatások, kifáradás vagy tárolás hatására elhasználódnak. Csak az optimális guminyomás biztosítja a fokozott defektvédelmet, alacsony gördülési ellenállást, hosszabb élettartamot és több biztonságot.

Levegővesztés

Még a legtömörebb belső is folyamatosan veszít a nyomásból, mivel az autógumikkal ellentétben a guminyomás egy pedelec gumiabroncsánál lényegesen magasabb és a falvastagságok jelentősen kisebbek. Havonta 1 bar nyomásvesztés normálisnak tekinthető. Ennek során a nyomásvesztés magasabb nyomásoknál lényegesen gyorsabban és alacsony nyomásoknál lényegesen lassabban történik.

Guminyomás ellenőrzése

A megengedett nyomáshatárok a gumiabroncs oldalfalán vannak megadva.



161. ábra: Guminyomás bar-ban (1) és psi-ben (2)

- ▶ A guminyomást legalább 10 naponként össze kell hasonlítani a pedelec okmányába bejegyzett értékkel.

Tűszelep**Csak az ezzel a felszereltséggel rendelkező pedelec-ekre érvényes**

A guminyomást egyszerű tűszelepnél nem lehet mérni. Ezért a guminyomást a töltőtömlőben lassú pumpálás mellett kerékpárpumpával mérjük.

✓ Ajánlott nyomásmérővel ellátott kerékpárpumpa használata.

- 1 Csavarozza le a szelepsapkát.
- 2 Oldja a felniányát.
- 3 Csatlakoztassa a kerékpár légpumpát.
- 4 Lassan pumpálja fel a gumiabroncsot és közben figyelje a guminyomást.
- 5 Korrigálja a guminyomást a pedelec okmányában szereplő adatok szerint.
- 6 Ha a guminyomás túl magas, oldja a hollandi anyát, engedjen le levegőt és utána újra nyomja be szorosan a hollandi anyát.
- 7 Vegye le a kerékpárpumpát.
- 8 Csavarozza rá szorosan a szelepsapkát.
- 9 A felniányát ujjheggyel gyengén csavarozza rá a felnire.

⇒ Szükség esetén korrigálja a guminyomást (lásd [6.5.8](#) fejezet).

Autószelep**Csak az ezzel a felszereltséggel rendelkező pedelec-ekre érvényes**

✓ Ajánljuk, hogy egy töltőállomás légpumpáját vagy nyomásmérővel felszerelt, korszerű kerékpárpumpát használjon. Régebbi és egyszerű kerékpárpumpák alkalmatlanok autószeleppel való töltésre.

- 1 Csavarozza le a szelepsapkát.
 - 2 Oldja a felniányát.
 - 3 Csatlakoztassa a kerékpárpumpát.
 - 4 Pumpálja fel a gumiabroncsot és közben figyelje a guminyomást.
- ⇒ A guminyomás az adatoknak megfelelően korrigálva van.
- 5 Vegye le a kerékpárpumpát.

6 Csavarozza rá szorosan a szelepsapkát.

7 A felniányát ujjheggyel gyengén csavarozza rá a felnire.

⇒ Szükség esetén korrigálja a guminyomást (lásd [6.5.8](#) fejezet).

Francia szelep**Csak az ezzel a felszereltséggel rendelkező pedelec-ekre érvényes**

✓ Ajánlott nyomásmérővel ellátott kerékpárpumpa használata. Figyelembe kell venni a kerékpárpumpa kezelési utasítását.

- 1 Csavarozza le a szelepsapkát.
 - 2 Körülbelül négy fordulattal nyissa a recézett szélű csavart.
 - 3 Tegye óvatosan a szelepre a kerékpárpumpát úgy, hogy a szelepbetét ne görbüljön meg.
 - 4 Pumpálja fel a gumiabroncsot és közben figyelje a guminyomást.
 - 5 Korrigálja a guminyomást a gumiabroncson látható adatok szerint.
 - 6 Vegye le a kerékpárpumpát.
 - 7 Ujjheggyel nyomja be szorosan a recézett szélű anyát.
 - 8 Csavarozza rá szorosan a szelepsapkát.
 - 9 A recézett szélű anyát ujjheggyel gyengén csavarozza rá a felnire.
- ⇒ Szükség esetén korrigálja a guminyomást (lásd [6.5.8](#) fejezet).

7.5.1.2 A gumiabroncsok ellenőrzése

Kerékpárguminál a profilnak sokkal kisebb a jelentősége, mint pl. autóguminál. Ezért a gumiabroncs, a terepkerékpár gumitól eltekintve, még kopott profillal is tovább üzemeltethető.

- 1 Ellenőrizze a futófelület kopását. A gumiabroncs akkor van elhasználódva, ha a futófelületen a defektvédő betét vagy a karkaszszál láthatóvá válik.

Mivel a defektekkel szembeni ellenállóképességet a futófelület vastagsága is befolyásolja, ezért ésszerű lehet, ha már előtte kicseréli a gumiabroncsot.



162. ábra: Profil nélküli gumiabroncs, amelyet cserélni lehet (1), és gumiabroncs áttetsző defektvédelemmel (2), amelyet cserélni kell

- 2 Ellenőrizze az oldalfalak kopását. Ha repedések lépnek fel, a gumiabroncsot cserélni kell.



163. ábra: Példák kifáradási repedésekre (1) és öregedési repedésekre (2)

- ⇒ Gumiabroncs cseréje magasfokú mechanikus ismereteket feltételez. Ha a gumiabroncs le van futva, a szaküzletben kell cserélni.

7.5.1.3 Felni ellenőrzése

FIGYELMEZTETÉS

Bukás elhasználódott felni következtében

Az elhasználódott felni eltörhet és blokkolhatja a kereket. Ennek súlyos személyi sérülésekkel járó bukás lehet a következménye.

- ▶ Rendszeresen ellenőrizze a felni elhasználódását.
- ▶ A felni repedései vagy deformálódása esetén helyezze üzemen kívül a pedelec-et. Lépjen kapcsolatba a szaküzlettel.

A felni kopóalkatrészek és környezeti befolyások, mechanikus hatások, kifáradás vagy felni fékeknel a fékezés következtében elhasználódnak.

- ▶ Ellenőrizze a felniágy kopását.
- ⇒ Egy láthatatlan kopásindikátorral rendelkező felnifék felnijei akkor vannak elkopva, ha a kopásjelző a felni illesztése területén láthatóvá válik.
- ⇒ A látható kopásindikátorú felni akkor vannak elkopva, ha a fék dörzsfelületén lévő fekete, körkörös mélyedés már nem látható.
- ▶ Ajánlott a fékbetét minden második cseréje alkalmával a *felni*ket is cserélni.

7.5.1.4 Rögzítőcsavar-lyukak ellenőrzése

Rögzítőcsavarok kifáradást és igénybevételt okoznak a rögzítőcsavar-lyuk szélén.

- ▶ Ellenőrizze, hogy vannak-e repedések a rögzítőcsavar-lyuk szélén.

Ha repedések vannak a rögzítőcsavar-lyuk szélén, lépjen kapcsolatba a szaküzlettel.

7.5.1.5 Rögzítőcsavar-lyuk ellenőrzése

A rögzítőcsavar-lyukak gyengíthetik a gumibroncságyat.

- ▶ Ellenőrizze, hogy a rögzítőcsavar-lyukakból kiindulva fellépnek-e repedések.
- ⇒ Ha repedések vannak a rögzítőcsavar-lyukakból kiindulva, lépjen kapcsolatba a szaküzlettel.

7.5.1.6 Felnihorgok ellenőrzése

Mechanikus ütések a felnihorgok deformálódását okozhatják. A gumibroncs biztonságos szerelése ilyen esetben már nem garantált.

- ▶ Ellenőrizze a görbe felnihorgokat is.
- ⇒ Ha görbe felnihorgokat talál, cserélje ki a felnit. Soha nem szabad a felnit fogóval javítani és visszahajlítani a horgot.

7.5.1.7 Küllők ellenőrzése

- ▶ Hüvelykujjával és mutatóujjával gyengén nyomja össze a küllőket. Ellenőrizze, hogy a feszítés minden küllőnél egyforma.
- ⇒ Ha a feszítés különböző vagy a küllők meglazultak, lépjen kapcsolatba a szaküzlettel.

7.5.2 Fékrendszer ellenőrzése



Bukás a fék meghibásodása következtében

Az elhasználódott féktárcsák és fékbetétek, valamint a hiányzó hidraulikaolaj a fékvezetékben csökkentik a fékterhelést. Ennek súlyos személyi sérülésekkel járó bukás lehet a következménye.

- ▶ Rendszeresen ellenőrizze a féktárcsát, fékbetéteket és a hidraulikus fékrendszert. Lépjen kapcsolatba a szaküzlettel.

A fék karbantartásának gyakorisága a használat intenzitásától és az időjárási viszonyoktól függ. Ha a pedelec-et szélsőséges feltételek, mint pl. eső, szennyeződés vagy nagy kilométerteljesítmény esetén használja, a karbantartást gyakrabban kell elvégezni.

7.5.2.1 Kézifék ellenőrzése

- 1 Ellenőrizze, hogy a kézifék minden csavarja szorosan meg van-e húzva.
 - ⇒ Húzza meg a meglazult csavarokat.
- 2 Ellenőrizze, hogy a kézifék nem fordul el a kormányon.
 - ⇒ Húzza meg a meglazult csavarokat.
- 3 Ellenőrizze, hogy teljesen meghúzott kézifék esetén még legalább 1 cm távolság maradjon a kézifék karja és a markolat között.
 - ⇒ Ha a távolság túl kevés, igazítsa a markolatszélességen (lásd [6.5.9.5](#) fejezet, [6.5.10.1](#) vagy [6.5.9.4](#) fejezet).
- 4 Kézifék behúzásakor a pedál hajtásával ellenőrizze a fékhatást.
 - ⇒ Ha a fékterhelés túl gyenge, állítsa be a fék nyomáspontját (lásd [6.5.9.8](#) fejezet).
 - ⇒ Ha a nyomáspont nem állítható be, lépjen kapcsolatba a szaküzlettel.

7.5.2.2 Hidraulikus fékrendszer ellenőrzése

- 1 Húzza meg a kéziféket és ellenőrizze, hogy lép-e ki fékfolyadék a vezetékekből, csatlakozókból vagy a fékbetéteken.
 - ⇒ Ha valamelyik helyen fékfolyadék kilépését tapasztalja, helyezze üzemben kívül a pedelecet. Lépjen kapcsolatba a szaküzlettel.
- 2 Húzza meg többször és tartsa meg a kéziféket.
 - ⇒ Ha a nyomáspont bizonytalanul érezhető és változik, légteleníteni kell a féket. Lépjen kapcsolatba a szaküzlettel.

7.5.2.3 Bovdenek ellenőrzése

- 1 Húzza meg többször a kéziféket. Közben ellenőrizze, hogy a bovdenek szorúlnak-e vagy fellépnek-e kaparó zajok.
- 2 Szemmel ellenőrizze a bovdenek mechanikus állapotát és sérüléseit vagy a huzalvégek szakadását.
 - ⇒ A kifogásolható bovdeneket cseréltesse ki. Lépjen kapcsolatba a szaküzlettel.

7.5.2.4 Tárcsafék ellenőrzése

Csak az ezzel a felszereltséggel rendelkező pedelec-ekre érvényes

Fékbetétek ellenőrzése

- ▶ Ellenőrizze, hogy a fékbetétek vastagsága egy helyen sem kisebb mint 1,8 mm és a fékbetét és a tartólemez vastagsága nem kevesebb mint 2,5 mm.



164. ábra: Fékbetét ellenőrzése beépített állapotban a szállítási rögzítés segítségével

- 1 Ellenőrizze a fékbetétek sérülését és erős szennyeződését.
 - ⇒ A sérült vagy erősen szennyezett fékbetétet cseréltesse ki. Lépjen kapcsolatba a szaküzlettel.
- 2 Húzza meg és tartsa a kéziféket.
- 3 Közben ellenőrizze, hogy a szállítási rögzítés befér-e a fékbetétek tartólemezei közé.
 - ⇒ Ha a szállítási rögzítés befér a tartólemezek közé, a fékbetétek nem érték el a kopási határt. Elhasználódás esetén lépjen kapcsolatba a szaküzlettel.

Féktárcsák ellenőrzése

- ✓ Húzzon kesztyűt, mert a féktárcsa igen éles.
- 1 Fogja meg a féktárcsát, és enyhe rángatással ellenőrizze, hogy a féktárcsa kotyogásmentesen ül-e a keréken.
- 2 Ellenőrizze, hogy a fékbetétek a kézifék meghúzásakor és elengedésekor egyenletesen és szimmetrikusan visszatérnek a féktárcsa irányába.
 - ⇒ Ha a féktárcsát mozgatni lehet vagy a fékbetétek szabálytalanul mozognak, lépjen kapcsolatba a szaküzlettel.
- 3 Ellenőrizze, hogy a féktárcsa vastagsága egy ponton sem kevesebb mint 1,8 mm.
 - ⇒ Ha a kopás meghaladja a megengedett határt és a féktárcsa vastagsága 1,8 mm-nél kevesebb, ki kell cserélni a féktárcsát. Lépjen kapcsolatba a szaküzlettel.

7.5.2.5 Kontrafék ellenőrzése

Csak az ezzel a felszereltséggel rendelkező pedelec-ekre érvényes

- ✓ A kontraféken éles sarkak és szélek vannak.
Viseljen kesztyűt.
- 1 Tartsa az ellentartót és ellenőrizze, hogy szilárdan rögzítve van-e a hátsó alsó vázcsőre.
 - ⇒ Ha meglazult az ellentartó csavarja, szorítsa meg.
- 2 Végezzen fékezési próbát. Közben figyelje a zajokat.
 - ⇒ Ha kontrafékes fékezésnél zajt tapasztal, lépjen kapcsolatba a szaküzlettel.

7.5.2.6 Felnyírók ellenőrzése

Csak az ezzel a felszereltséggel rendelkező pedelec-ekre érvényes

Fékbetétek ellenőrzése

- ▶ Ajánlott a fékbetét minden második cseréje alkalmával a *felnyíró* is cserélni.
- 1 Ellenőrizze, hogy a fékbetétek elhasználódása a felnyíró két oldalán egyforma-e. Ellenőrizze, hogy a fékbetétek elhasználódása ferde-e.
 - ⇒ Ha a fékbetétek különböző mértékben vagy ferdén használódtak el, lépjen kapcsolatba a szaküzlettel.
- 2 Ellenőrizze, hogy a fékbetétek elérték-e a kopási határt.
 - ⇒ A fékbetétek kopási határának elérése esetén cserélni kell a fékbetéteket. Lépjen kapcsolatba a szaküzlettel.
- 3 Ellenőrizze, hogy elfordíthatók-e a fékbetétek.
 - ⇒ Ha a fékbetétek elfordíthatók, a fékbetétek tartója hibás és cserélni kell. Lépjen kapcsolatba a szaküzlettel.
- 4 Ellenőrizze, hogy a fékbetétek a kézifék meghúzásakor és elengedésekor egyenletesen mozognak és szimmetrikusan visszatérnek a felnyíró irányába.
 - ⇒ Ha a fékbetétek mozgása nem egyforma, lépjen kapcsolatba a szaküzlettel.

Felnyíró fékfelületének ellenőrzése

Felnyíróknál az oldalfal érzékeny a kopásra. Az elhasználódás a menetterhelésektől függ. A fékbetét és a felnyíró közé került szennyeződés, valamint az erős fékező erők befolyásolhatják az élettartamot.

Ha a falvastagság 0,9 mm-nél kevesebb, cserélni kell a felnyíró. Ha mély barázdák láthatók, felnyírók kifelé deformálódtak vagy megváltozik a fékterhelés, amelyen gyorsan csak lehet lépjen kapcsolatba a szaküzlettel.

- ▶ A felnyíró cseréje magasfokú mechanikus ismereteket feltételez, és csak szaküzletben végezhető.

V-fék beállítása

- ▶ Ellenőrizze, hogy a fékhatás a kézifék útjának egyharmada után kezdődik-e.
 - ⇒ Állítsa be a fékpofák és a felnyíró közötti távolságot egyenletesen 1-1,5 mm-re a fékmarkolaton lévő állítócsavar jobbra és balra történő elforgatásával.
 - ⇒ Ha a fékmarkolaton nincs állítócsavar, vagy ha a fékpofák és a felnyíró közötti távolság csak 1,5 mm-nél nagyobb mértékben állítható, forduljon szakkereskedőhöz.

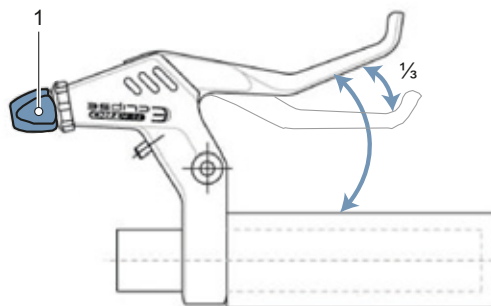

165. ábra: Fordítsa el az állítócsavart (1), amíg a fékek a kézifék 1/3-nyi mozgása után be nem kapcsolódnak

7.5.3 Lánc ellenőrzése

- ▶ Ellenőrizze a lánc rozsdásodását, sérülését és nehezen mozgatható lánctagokat.
- ⇒ Cserélje ki a rozsdás, sérült vagy nehezen mozgatható láncokat, mivel azok nem bírják a hajtás húzóterhelését, és hamarosan elszakadnak. Lépjen kapcsolatba a szaküzlettel.

7.5.4 A láncfeszítés ellenőrzése

Értesítés

Túl nagy szíjfeszítés növeli a kopást. Túl kis szíjfeszítés ahhoz vezethet, hogy a *lánc leugrik a lánckerekekről*.

- ▶ Havonta ellenőrizze a láncfeszítést.

7.5.4.1 Feszítés ellenőrzése külső váltó esetén

Külső váltóval rendelkező pedelec esetén a váltómű megfeszíti a láncot.

- 1 Ellenőrizze a lánc belógását.
 - 2 Ellenőrizze, hogy a váltóművet gyenge nyomással előre lehet mozgatni és magától visszaáll korábbi helyzetébe.
- ⇒ Ha a lánc belóg vagy a váltómű nem áll vissza, lépjen kapcsolatba a szaküzlettel.

7.5.4.2 Feszítés ellenőrzése agyváltó esetén

Körbefutó láncvédővel felszerelt pedelec-eknél távolítsa el a láncvédőt.

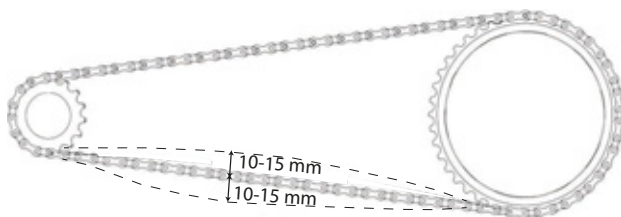

166. ábra: Példa láncfeszítés ellenőrzésére: 5 mm felfelé, 10 mm lefelé = 15 mm eltérés

- 1 Lánc emelése felfelé. Mérje meg a távolságot a középponttól. Nyomja le a láncot. Mérje meg a távolságot a középponttól.

- 2 Az eltérés meghatározásához adja össze a két értéket.
- 3 Ellenőrizze a lánc feszességét három-négy ponton.
 - ⇒ Ha az eltérés nagyobb mint 20 mm, húzza meg újra a láncot.
 - ⇒ Ha az eltérés kisebb mint 10 mm, lazítsa meg a láncot.
- ▶ Agyváltónál a lánc feszítéséhez a hátsó kereket hátra és előre kell tolni. Lépjen kapcsolatba a szaküzlettel.
- ▶ Agyváltóval vagy kontrafékkel rendelkező pedelec-nél a lánc feszítése excenteres csapágy vagy eltolható agytengely felfogatás segítségével történik a középccsapágyban. A feszítéshez speciális szerszámok és szakismeretek szükségesek. Lépjen kapcsolatba a szaküzlettel.

7.5.5 Lánckopás ellenőrzése

Minden láncnak van egy kopáshatára. Ha ezt túllépi, ki kell cserélni a láncot.

Gyártó	Kopáshatár
SHIMANO	>1%
KCM	>0,8 mm tagonként
SRAM	>0,8%
ROHLOFF	S: >0,1 mm tagonként A: >0,075 mm tagonként

59. táblázat: Lánc gyártó szerinti kopáshatára

7.5.5.1 Rutinellenőrzés

A hagyományos láncok esetén szükséges rutinvizsgálatot kézzel elvégezheti a lánckereken.

- 1 Helyezze a láncot a legnagyobb lánckerekre.
 - 2 A láncot emelje meg előlről a kerék közepe felé.
- ⇒ Ha a lánc több mint fél lánccszemmel felemelhető a lánckerekről, ellenőrizze, vagy forduljon szakkereskedőhöz.

7.5.5.2 Ellenőrzés

Mindegyik lánchoz gyártónként különböző kopó idomszer áll rendelkezésre:



167. ábra: KMC mérőidom példája



168. ábra: SHIMANO mérőidom példája

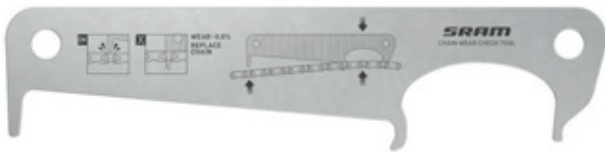

169. ábra: SRAM mérőidom példája



170. ábra: ROHLOFF mérőidom példája



171. ábra: KMC digitális mérőidom példája

- 1 Dugja a mérőidomot jobb oldalon két lánctag közé.

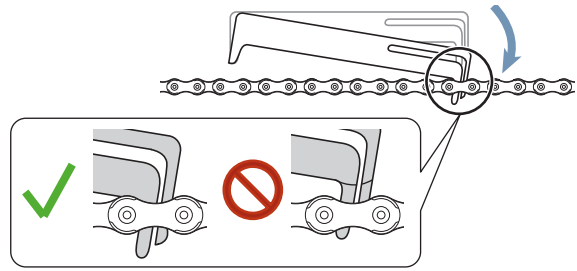

172. ábra: Mérőidom be van dugva

- 2 Hajtsa le a mérőidomot bal oldalon.

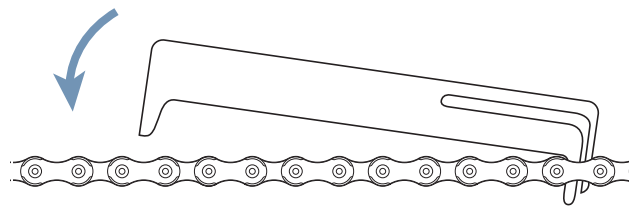

173. ábra: Engedje le a mérőidomot a bal oldalon

- ⇒ Ha a mérőidom nem fér be a lánctagok közé, a lánccsere még nem kezdődött.

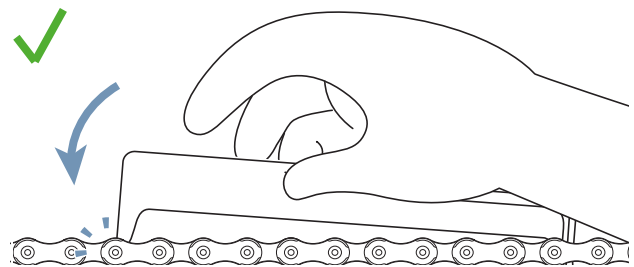

174. ábra: A mérőidom nem illeszkedik

- ⇒ Ha a mérőidom két lánctag között elfér, a lánccsere elkezdődött, és ki kell cserélni. Lépjen kapcsolatba a szaküzlettel.

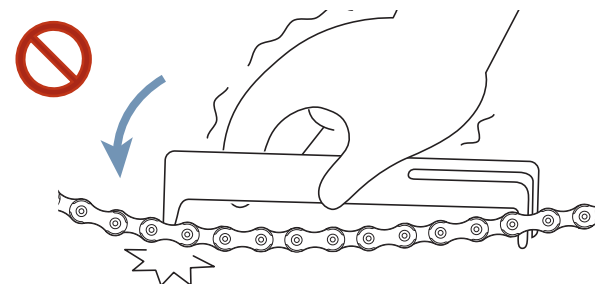

175. ábra: A mérőidom illeszkedik

7.5.6 Szíj ellenőrzése

7.5.7 A szíj kopásának ellenőrzése

- Szíj ellenőrzése tekintettel a kopási jellemzőkre:

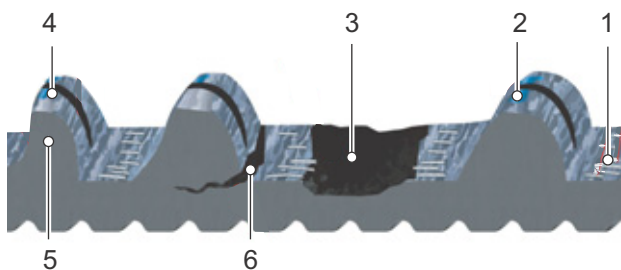

176. ábra: Szíj kopási jellemzői

- 1 Karbon bovdenszálak jelennek meg,
- 2 elhasználódott szövet látható polimerrel,
- 3 szíjfog hiányzik,
- 4 szimmetria hiánya,
- 5 cápafog vagy
- 6 repedések.

⇒ Ha egy vagy több kopási jellemző áll fenn, cserélje ki a szíjat. Lépjen kapcsolatba a szaküzlettel.

7.5.8 A szíjtárcsa kopásának ellenőrzése

- Ellenőrizze a szíjtárcsát.

⇒ A fogprofil lekopott és a fogak vastagok. A szíjtárcsát nem kell kicserélni.

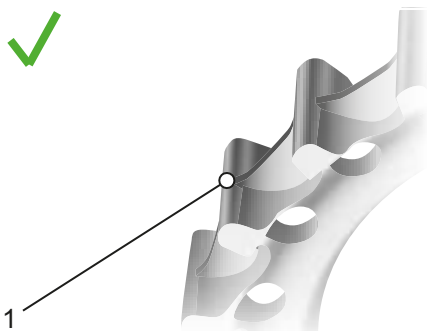

177. ábra: Optimális fogprofil

⇒ A fogprofil csúcsos és a fogak vastagsága lecsökkent. Cserélje ki a szíjtárcsát. Lépjen kapcsolatba a szaküzlettel.

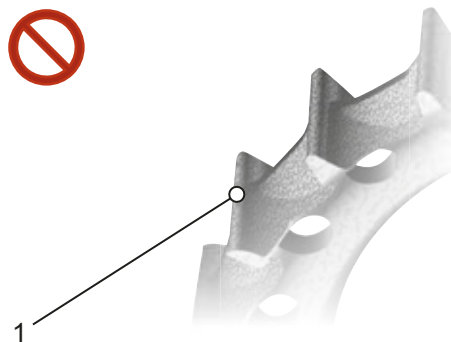

178. ábra: Kopott fogprofil

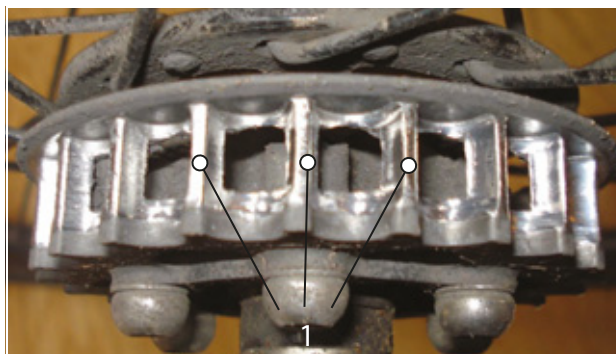

179. ábra: Kopott fogprofil fotója példaként

7.5.9 Szíj feszítés ellenőrzése

A túl alacsony szíjfeszesség fogugrást vagy „csúszást” okozhat, azaz a szíj fogai átcsúsznak a hátsó keréktárcsa fogain. A túlzott feszesség a csapágyak károsodását, a rendszer megnehezedett működését és az elektromos hajtásrendszer fokozott kopását okozhatja.

A szíj feszítés beállítása pedelec-től függően eltérő lehet. A gyakori feszítőrendszerek közé tartoznak a ferde vagy függőleges agytengely felfogatások, a vízszintesen eltolható agytengely felfogatások és az excenteres közép csapágyak.

A szíj feszességének mérésére három gyakori módszer létezik:

- Gates Carbon Drive mobil app iPhone®-hoz és Android®-hoz,
- Gates Krikít feszességmérő és
- Eco feszességteszter.

Mindegyik módszerrel kissé változhat a szíj mentén a feszesség, ezért a folyamatot többször meg kell ismételni. A pedált mindegyik mérés után forgassa el egy negyed fordulattal. Ismételje meg a mérést.

A szerszámok csupán a feszességet mérik. Nem tartalmazzák a feszességre vonatkozó szükséges értéket. Az alábbi táblázat tartalmazza az értékeket a Gates Carbon Drive szíj megfelelő feszességtartományára vonatkozólag.

	Egyenletes pedálozás	Sportos használat
MTB* és single speed kerékpárok	45–60 Hz (35–45 lbs)	60–75 Hz (45–53 lbs)
Agyváltó/Pinion hajtómű	35–50 Hz (28–40 lbs)	

60. táblázat: Előírt feszességi értékek

* A CDN és a SideTrack rendszerek nem engedélyezettek hegyikerékpárokhoz, középmotoros vagy sebességváltós e-kerékpárokhoz, sebességváltó nélküli kerékpárokhoz, valamint utazó, trekking- vagy túrakerékpárokhoz.

Ezek a feszességadatok kezdeti orientációként szolgálnak, és a testméret, az áttételi arány és a pedálokra kifejtett erő függvényében felfelé vagy lefelé korrigálhatók.

7.5.9.1 Gates Carbon Drive mobil app



A Gates Carbon Drive mobil app a szíjfeszességet méri a szíj sajátfrekvenciája (Hz) alapján. Ehhez az alkalmazás a mobiltelefon mikrofonján keresztül rögzíti a szíj hangját, és meghatározza

a főfrekvenciát.

- ✓ A Gates Carbon Drive mobil appot töltsse le ingyenesen az App Store-ból vagy a Google Play-ből a mobiltelefonjára.
- ✓ A mérést nyugodt környezetben végezze el.
- ✓ Ellenőrizze, hogy a mobilkészülék mikrofonja legyen bekapcsolva.

- 1 Nyissa meg az alkalmazást.
 - 2 Kattintson a feszesség szimbólumra.
 - 3 Kattintson a MEASURE-ra.
 - 4 Irányítsa a mobil mikrofonját a szíjra.
 - 5 Pengesse meg a szíjat, hogy a szíj úgy rezegjen, mint egy gitárhúr.
 - 6 Több összehasonlító mérést javaslunk. Forgassa el a hajtókart egy negyed fordulattal. Ismételje meg a frekvenciamérést.
 - 7 A szíj frekvenciakijelzését vesse össze a 44. táblázatban látható feszességértékekkel.
- ⇒ Ha az érték magasabb, mint az előírt érték, csökkentse a szíjfeszítést.
- ⇒ Ha az érték az előírt értéken belül van, a szíjfeszítés helyesen van beállítva.
- ⇒ Ha az érték alacsonyabb, mint az előírt érték, növelje a szíjfeszítést.

7.5.9.2 Gates Krikit feszességmérő

Az ár nem tartalmazza

- ✓ Ellenőrizze, hogy a méréskijelző egészen lent van-e.

- 1 Dugja a mutatóujját az ujjhurokba. Helyezze a mérőműszerre.

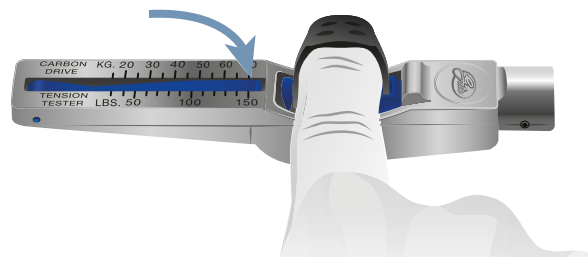

180. ábra: Mutatóujj a mérőeszközben

- 2 Helyezze a mérőműszert az öv tetejére. Helyezze a mérőműszert a szíjhossz közepére.

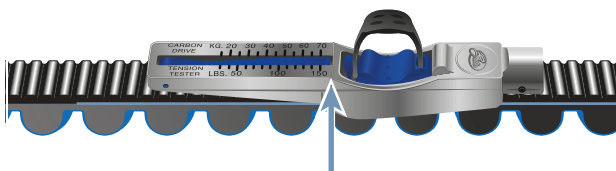

181. ábra: Mérőműszer a szíjon

- 3 Nyomja le a mérőműszert csak egy ujjal, amíg az a helyére nem kattann.

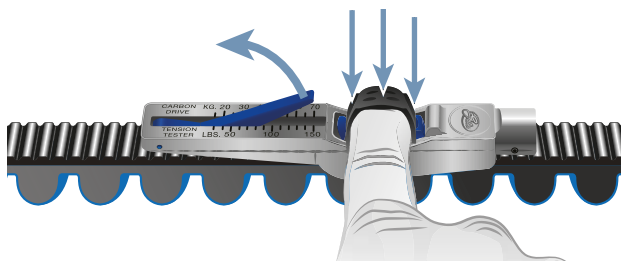

182. ábra: Mérőműszer lenyomása ujjal

- 4 A mérőértéket ott olvassák le, ahol az A és B vonal találkozik.

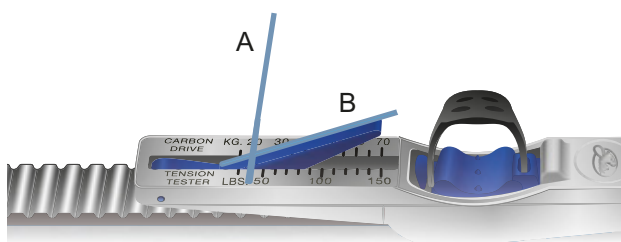

183. ábra: Leolvasott érték példája: 20 kg

- 5 Forgassa el a pedál egy negyed fordulattal. A mérést legalább háromszor ismételje meg.
- 6 A leolvasott értéket számítsa át kg-ról fontra. Példa: 20 kg = 44 In = 44 lbs
- 7 Az értéket hasonlítsa össze a 44. Táblázat feszültségértékével.
- ⇒ Ha az érték magasabb, mint az előírt érték, csökkentse a szíjfeszítést.
- ⇒ Ha az érték az előírt értéken belül van, a szíjfeszítés helyesen van beállítva.
- ⇒ Ha az érték alacsonyabb, mint az előírt érték, növelje a szíjfeszítést.

7.5.9.3 ECO feszességteszter

Az ár nem tartalmazza

- 1 Akassza a mérőrudat középen a szíjra.

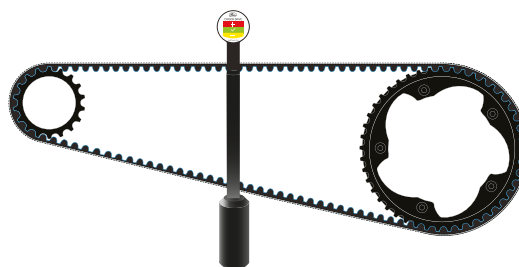

184. ábra: Felfüggesztett mérőrúd

- 2 Helyezze a vonalzó a két szíjtárcsára.

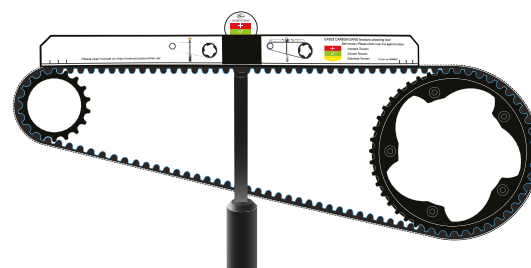

185. ábra: Vonalzó elhelyezve

⇒ Olvassa le a feszességet a feszültségkijelzőn.

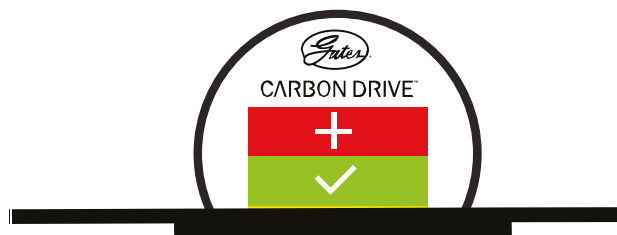

186. ábra: Példa: Az alsó sárga szélén, ezért kissé csökkentse a szíjfeszítést

Piros = növelje a szíjfeszítést
Zöld = szíjfeszítés megfelelően van beállítva
Sárga = csökkentse a szíjfeszítést

7.5.10 Világítás ellenőrzése

- 1 Ellenőrizze a kábelcsatlakozások sérüléseit, korrodálódását és szilárd rögzítését a fényszórón és a hátsó lámpán.
 - ⇒ Ha a kábelcsatlakozások sérültek, korrodálódtak vagy rögzítésük nem szilárd, helyezze üzemén kívül a pedelec-et. Lépjen kapcsolatba a szaküzlettel.
- 2 Kapcsolja be a világítást.
- 3 Ellenőrizze, hogy világít-e a fényszóró és a hátsó lámpa.
 - ⇒ Ha a fényszóró vagy a hátsó lámpa nem világít, helyezze üzemén kívül a pedelec-et. Lépjen kapcsolatba a szaküzlettel.
- 4 Állítsa a pedelec-et 5 m-rel a fal mellé.
- 5 Állítsa egyenes helyzetbe a pedelec-et. Tartsa egyenesen két kezével a kormányt. Ne használja az oldaltámaszt.

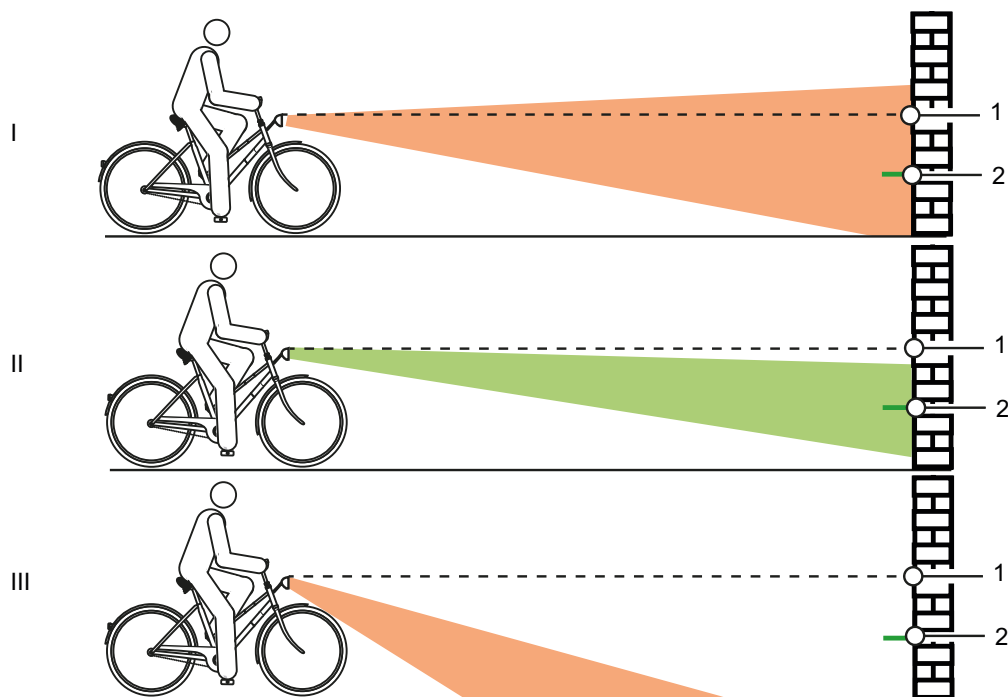

187. ábra: Túl magasra (1), helyesen (2) és túl mélyre (3) beállított világítás

- 6 Ellenőrizze a fénykúp helyzetét.
 - ⇒ Ha a fény túl magasra vagy túl alacsonyra van beállítva, végezze újra a világítás beállítását (lásd [6.5.14](#) fejezet).

7.5.11 Kormányzár ellenőrzése

- ▶ Rendszeres időközönként ellenőrizze és adott esetben a szaküzlettel állítsa be a kormányzárát és a gyorsárrendszert.
- ▶ Ha ehhez meglazítja a belső hatlapfejű csavart, a csavar oldása után be kell állítani a csapághézagot. Utána a meglazított csavarokat közepesen szilárd csavarbiztosítóval (pl. kék Loctite) kell ellátni és az előírás szerint meg kell húzni.
- ▶ Ellenőrizze a kúp, kormányzár-szorítócsavar és villaszár korróziós károsodásait.
- ⇒ Kopás és korrózió jelei esetén helyezze üzemen kívül a pedelec-et. Lépjen kapcsolatba a szaküzlettel.

7.5.12 Kormány ellenőrzése

- 1 A markolatoknál fogva tartsa szorosan két kezével a kormányt.
- 2 Mozgassa fel és le a kormányt, valamint nyomja billenő helyzetbe.
- ⇒ Ha a kormányt mozgatni lehet, Lépjen kapcsolatba a szaküzlettel.
- 3 Rögzítse az első kereket oldalirányú elfordulás megakadályozására (pl. egy kerékpárállványban).
- 4 Tartsa a kormányt mindkét kezével.
- 5 Ellenőrizze, hogy a kormány elfordítható-e az első kerékhez képest.
- ⇒ Ha a kormányt mozgatni lehet, lépjen kapcsolatba a szaküzlettel.

7.5.13 Nyereg ellenőrzése

- 1 Tartsa a nyeret.
- 2 Ellenőrizze, hogy a nyereg elfordítható, dönthető vagy valamelyik irányba tolható.
- ⇒ Ha a nyereg eltolható, elfordítható vagy valamelyik irányban mozdítható, újra állítsa be a nyeret (lásd 6.5.4 fejezet).
- ⇒ Ha nem sikerül rögzíteni a nyeret, lépjen kapcsolatba a szaküzlettel.

7.5.14 Nyeregcső ellenőrzése

- 1 Vegye ki a nyeregcsövet a vázból.
- 2 Ellenőrizze a nyeregcső korrodálódását és repedéseit.
- 3 Szerelje vissza a nyeregcsövet.
- 4 Ellenőrizze a pedált.
- 5 Tartsa a pedált és próbálja meg oldalirányban kifelé vagy befelé elmozdítani. Közben figyelje, hogy oldalra elmozdul-e a hajtókar vagy a hajtókar-csapágy.
- ⇒ Ha a pedál, a hajtókar vagy a hajtókar-csapágy oldalra elmozdul, húzza meg szorosan a hajtókar hátoldalán lévő csavart.
- 6 Tartsa a pedált és próbálja meg függőlegesen felfelé vagy lefelé elmozdítani. Közben figyelje, hogy függőlegesen mozog-e a pedál, hajtókar vagy hajtókar-csapágy.
- ⇒ Ha a pedál, a hajtókar vagy a hajtókar-csapágy függőlegesen elmozdul, húzza meg a csavart.

7.5.14.1 Külső váltó ellenőrzése

Külső váltóval rendelkező pedelec-eknél a láncot a váltómű feszíti.

- 1 Állítsa állványra a pedelec-et.
- 2 Ellenőrizze a lánc belógását.
- 3 Ellenőrizze, hogy a váltóművet gyenge nyomással előre lehet mozgatni és magától visszaáll korábbi helyzetébe.
- ⇒ Ha a lánc belóg vagy a váltómű nem áll vissza magától, lépjen kapcsolatba a szaküzlettel.

7.5.14.2 Agyváltó ellenőrzése

Agyváltóval vagy kontrafékkel rendelkező pedelec-eknél a lánc, ill. a szíj feszítése egy excenteres csapágy vagy eltolható agytengely felfogatás segítségével történik a középcsapágyban. A feszítéshez speciális szerszámok és szakismeretek szükségesek. Lépjen kapcsolatba a szaküzlettel.

✓ Körbefutó láncvédővel felszerelt pedelec-eknél távolítsa el a láncvédőt.

- 1 Állítsa állványra a pedelec-et.
- 2 A hajtókar egy teljes elfordításával három-négy helyen ellenőrizze a lánc-, ill. szíjfeszítést.

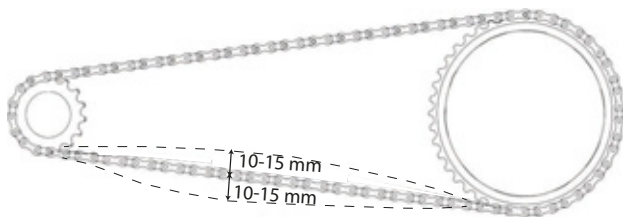

188. ábra: Láncfeszítés ellenőrzése

- ⇒ Ha a lánc, ill. a szíj több mint 2 cm-rel benyomható, a lánc feszítését szaküzletben meg kell húzatni. Lépjen kapcsolatba a szaküzlettel.
- ⇒ Ha a lánc, ill. a szíj felfelé és lefelé kevesebb mint 1 cm-rel nyomható be, a lánc, ill. a szíj feszítésén lazítani kell. Lépjen kapcsolatba a szaküzlettel.
- ⇒ Akkor érte el az optimális lánc-, ill. szíjfeszítést, ha a lánc közepén a kismogaskerék és a fogaskerék között maximum 10...15 mm-rel nyomható be. Emellett a hajtókart ellenállás nélkül forgatni lehet.

7.5.15 Váltó ellenőrzése

- 1 Ellenőrizze, hogy a váltó valamennyi komponense sérülésmentes-e.
- 2 Ha vannak sérült komponensek, lépjen kapcsolatba a szaküzlettel.
- 3 Állítsa állványra a pedelec-et.
- 4 Forgassa a hajtókart az óramutató járásának irányában.
- 5 Kapcsolja egymás után a sebességeket.
- 6 Ellenőrizze, hogy minden sebesség szokatlan zaj nélkül kapcsolható.
- 7 Ha a sebességek kapcsolása nem megfelelő, állítsa be a váltót.

7.5.15.1 Elektromos váltó

- 1 Ellenőrizze a kábelcsatlakozások sérüléseit, korrodálódását és szilárd rögzítését.
- ⇒ Ha sérült, korrodálódott vagy meglazult kábelcsatlakozások vannak, lépjen kapcsolatba a szaküzlettel.

7.5.15.2 Mechanikus váltó

- 1 Kapcsoljon többször egymás után. Közben ellenőrizze, hogy a bovdének szorulnak-e vagy fellépnek-e kaparó zajok.
 - 2 Szemmel ellenőrizze a bovdének mechanikus állapotát és sérüléseit vagy a huzalvégek szakadását.
- ⇒ A kifogásolható bovdéneket cseréltesse ki. Lépjen kapcsolatba a szaküzlettel.

7.5.15.3 Külső váltó ellenőrzése

- 1 Ellenőrizze, hogy van-e szabad tér a láncfeszítő és a küllők között.
- ⇒ Ha nincs szabad tér vagy a lánc csúszik a küllőkön, ill. a gumiabroncon, lépjen kapcsolatba a szaküzlettel.
- 2 Ellenőrizze, hogy van-e szabad tér a váltómű, ill. lánc és a küllők között.
- ⇒ Ha nincs szabad tér vagy a lánc csúszik a küllőkön, lépjen kapcsolatba a szaküzlettel.

7.5.16 A váltó beállítása

7.5.16.1 ROHLOFF agy beállítása

Csak az ezzel a felszereltséggel rendelkező pedelec-ekre érvényes

- 1 Ellenőrizze, hogy a váltóbovden feszítése úgy van-e beállítva, hogy a váltómarkolat forgatása közben 5 mm elfordítási játék érezhető.
- 2 A húzásbeállító elfordításával állítsa be a váltóbovden feszítését.
- ⇒ A húzásbeállító kifelé forgatásával nő a váltóbovden feszítése.
- ⇒ A húzásbeállító befelé forgatásával csökken a váltóbovden feszítése.

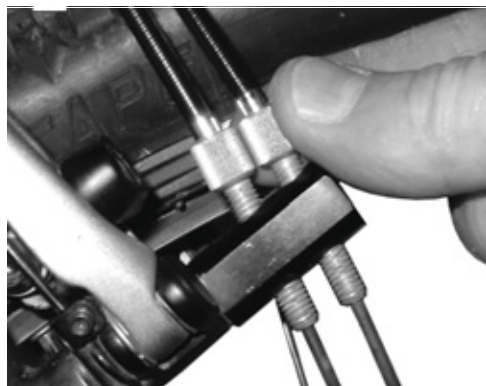

189. ábra: Belső váltóvezérléssel rendelkező ROHLOFF agyváltozatok húzásbeállítója a húzásellentartón van



190. ábra: Külső váltóvezérléssel rendelkező ROHLOFF agyváltozatok húzásbeállítója a kötéldobozon van, ami a bal oldalon található

- 3 Ha a váltó beállítása következtében a váltómarkolaton látható jel és számok nem fedik egymást, csavarozza be az egyik húzásbeállítót és ugyanannyival csavarozza ki a másik húzásbeállítót.

7.5.17 Bovdennel működő váltó, kétbovdenes beállítás

Csak az ezzel a felszereltséggel rendelkező pedelec-ekre érvényes

- ▶ Könnyű kapcsolás eléréséhez állítsa be a váz láncvillája alatt lévő beállítóhüvelyeket.
- ▶ A váltóbovden játéka gyenge kihúzásnál kb. 1 mm.

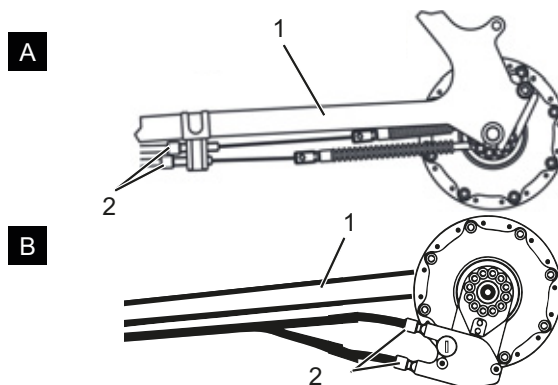

191. ábra: Beállítóhüvelyek (2) láncvillára (1) szerelt bovdenes működésű, kétbovdenes váltó két alternatív kivitelén (A és B)

7.5.18 Bovdennel működő forgómarkolatos váltó, kétbovdenes beállítás

Csak az ezzel a felszereltséggel rendelkező pedelec-ekre érvényes

- ▶ Könnyű kapcsolás eléréséhez állítson a váltókarház beállítóhüvelyein.
- ⇒ A forgómarkolatos váltó forgatása közben 2 - 5 mm (1/2 fokozat) elfordítási játék érezhető.

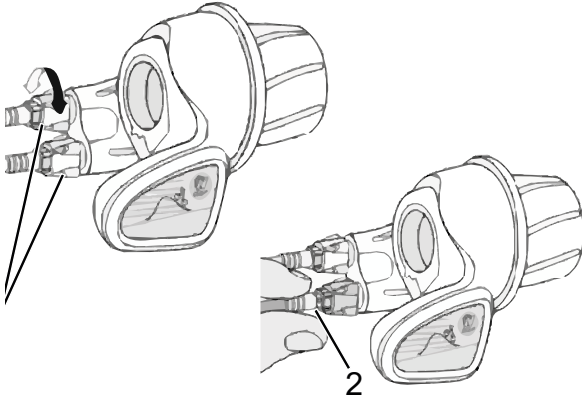

192. ábra: Forgómarkolatos váltó beállítóhüvelyekkel (1) és a váltó (2) játéka

7.5.19 Oldaltámasz stabilitásának ellenőrzése

- 1 Állítsa a pedelec-et egy 5 cm-es kis kiemelkedésre.
 - 2 Hajtsa ki az oldaltámaszt.
 - 3 Rángatással ellenőrizze a pedelec stabilitását.
- ⇒ Ha a pedelec megbillen, húzza meg a csavarokat vagy változtasson az oldaltámasz magasságán.

8 Ellenőrzés és szervizelés

8.1 Első ellenőrzés

200 km után vagy 4 héttel a vásárlást követően

A kerékpározás közben fellépő vibráció hatására csavarok és rugók, amelyek a pedelec gyártásánál szilárdan meg vannak húzva, ülednek, ill. meglazulnak.

- ▶ Közvetlenül a pedelec vásárlásakor egyeztessen egy leghamarabbi időpontot az első ellenőrzéshez.
- ▶ Jegyeztesse be az első ellenőrzést a szervizfüzetbe és bélyegeztesse le.



- ▶ Végeztesse el az első ellenőrzést, lásd 8.4 fejezet.

8.2 Átfogó ellenőrzés

félévenként

Legkésőbb hat hónaponként átfogó ellenőrzést kell végezni a szaküzletben. Csak így garantált a pedelec biztonsága és működése.

A munkák szakismereteket, valamint speciális szerszámokat és speciális kenőanyagokat igényelnek. Az előírt átfogó ellenőrzés és eljárások végre nem hajtása esetén a pedelec kárt szenvedhet. Ezért az átfogó ellenőrzést csak szaküzletben szabad elvégezni.

- ▶ Vegye fel a kapcsolatot a szaküzlettel és egyeztessen időpontot.
- ▶ Jegyezze be a végrehajtott átfogó ellenőrzést a szervizfüzetbe és bélyegezze le.



- ▶ Hajtsa végre az átfogó ellenőrzést.

8.3 Alkatrészfüggő szervizelés

Minőségi alkatrészek kiegészítő szervizelést igényelnek. A munkák szakismereteket, valamint speciális szerszámokat és speciális kenőanyagokat igényelnek. Az előírt szervizelések és eljárások végre nem hajtása esetén a pedelec kárt szenvedhet. Ezért a szervizelést csak szaküzletben szabad elvégezni.

A villa szakszerű karbantartásának végrehajtása nemcsak hosszú tartósságot garantál, hanem a teljesítményt is optimális szinten tartja.

Minden szervizelési időköz mutatja a kerékpározási órák maximális számát az alkatrész gyártója által ajánlott mindenkori szervizelés fajtájához.

- ▶ Rövidebb szervizelési időközökkel a használattól, terep- és környezeti viszonyoktól függően optimalizálja a teljesítményt.



- ▶ A pedelec vásárlásakor a kiegészítő szervizelési munkát igénylő meglévő alkatrészeket a megfelelő szervizelési időközökkel jegyezze be a szervizfüzetbe.
- ▶ Közölje a kiegészítő szerviztervet a vevővel.
- ▶ Jegyezze be a végrehajtott szervizmunkákat a szervizfüzetbe és bélyegezze le.

Teleszkópos villa ellenőrzési és szervizelési időközei		
SR SUNTOUR teleszkópos villa		
<input type="checkbox"/>	Szervizelés 1	50 óránként
<input type="checkbox"/>	Szervizelés 2	100 óránként
FOX teleszkópos villa		
<input type="checkbox"/>	Szervizelés	125 óránként vagy évente
ROCKSHOX teleszkópos villa		
<input type="checkbox"/>	A merülőcsövek szervizelése a következő modellekhez: Paragon™, XC™ 28, XC 30, 30™, Judy®, Recon™, Sektor™, 35™*, Bluto™, REBA®, SID®, RS-1™, Revelation™, PIKE®, Lyrik™, Yari™, BoXXer	50 óránként
<input type="checkbox"/>	A teleszkóp- és csillapító egység szervizelése a következő modellekhez: Paragon, XC 28, XC 30,30 (2015 és korábbi), Recon (2015 és korábbi), Sektor (2015 és korábbi), Bluto (2016 és korábbi), Revelation (2017 és korábbi), REBA (2016 és korábbi), SID (2016 és korábbi), RS-1 (2017 és korábbi), BoXXer (2018 és korábbi)	100 óránként
<input type="checkbox"/>	A teleszkóp- és csillapító egység szervizelése a következő modellekhez: 30 (2016+), Judy (2018+), Recon (2016+), Sektor (2016+), 35 (2020+)*, Revelation (2018+), Bluto (2017+), REBA (2017+), SID (2017+), RS-1 (2018+), PIKE (2014+), Lyrik (2016+), Yari (2016+), BoXXer (2019+)	200 óránként

Nyeregcső ellenőrzési és szervizelési időközei		
by.schulz rugós nyeregcső		
<input type="checkbox"/>	Szervizelés	Az első 250 km után, utána 1.500 km-enként
SR SUNTOUR rugós nyeregcső		
<input type="checkbox"/>	Szervizelés	100 óránként vagy évente
eightpins rugós nyeregcső		
<input type="checkbox"/>	Lehúzó tisztítása	20 óra
<input type="checkbox"/>	Siklópersely tisztítása	40 óra
<input type="checkbox"/>	Siklópersely, lehúzó és filccsíkok cseréje	100 óra
<input type="checkbox"/>	Gázrugó tömítés-szerviz	200 óra
ROCKSHOX rugós nyeregcső		
<input type="checkbox"/>	A távirányítókar légtelenítése és/vagy az alsó nyeregcsőegység szervizelése a következő modellekhez: Reverb™ A1/A2/B1, Reverb Stealth A1/A2/B1/C1*	50 óránként
<input type="checkbox"/>	Az alsó nyeregcsövet szerelje ki, tisztítsa meg, ellenőrizze és szükség esetén cserélje ki a fémszegeket, valamint vigyen fel új kenőzsírt a Reverb AXS™ A1* számára	50 óránként
<input type="checkbox"/>	A távirányítókar légtelenítése és/vagy az alsó nyeregcsőegység szervizelése a következő modellekhez: Reverb B1, Reverb Stealth B1/C1*, Reverb AXS™ A1*	200 óránként
<input type="checkbox"/>	A nyeregcső komplett szervizelése a következő modellekhez: Reverb A1/A2, Reverb Stealth A1/A2	200 óránként
<input type="checkbox"/>	A nyeregcső komplett szervizelése a következő modellekhez: Reverb B1, Reverb Stealth B1	400 óránként
<input type="checkbox"/>	A nyeregcső komplett szervizelése a következő modellekhez: Reverb AXS™ A1*, Reverb Stealth C1*	600 óránként
FOX rugós nyeregcső		
<input type="checkbox"/>	Szervizelés	125 óránként vagy évente
Minden más rugós nyeregcső		
<input type="checkbox"/>	Szervizelés	100 óránként

Hátsó lengéscsillapító ellenőrzési és szervizelési időközei		
ROCKSHOX hátsó lengéscsillapító		
<input type="checkbox"/>	Levegőkamra részegység szervizelése	50 óránként
<input type="checkbox"/>	Lengéscsillapító és rugó szervizelése	200 óránként
FOX hátsó lengéscsillapító		
<input type="checkbox"/>	Szervizelés	125 óránként vagy évente
SR SUNTOUR hátsó lengéscsillapító		
<input type="checkbox"/>	A lengéscsillapító átfogó szervizelése a lengéscsillapító újrafelépítésével és a levegőtömítés cseréjével	100 óránként

Agy ellenőrzési és szervizelési időközei		
SHIMANO 11 sebességes agy		
<input type="checkbox"/>	Belső olajcsere és szervizelés	1.000 km a használat kezdete után, utána 2 évenként, ill. 2.000 km-enként
SHIMANO minden más hajtóműagy		
<input type="checkbox"/>	Belső komponensek kenése	Évente egyszer, ill. 2.000 km-enként
ROHLOFF Speedhub 500/14		
<input type="checkbox"/>	Kötéldoboz tisztítása és kötéldob belső oldalának zsírzása	500 km-enként
<input type="checkbox"/>	Olajcsere	5.000 km-enként vagy legalább évente egyszer
pinion		
<input type="checkbox"/>	Szervizelés 1 Hajtáselemek átvizsgálása és adott esetben cseréje Univerzális bovdenkerék, siklófelület és váltódoboz belső tér, bolygókerék stb. alapos tisztítása és bőséges zsírzása	500 km-enként
<input type="checkbox"/>	Szervizelés 2 Futógörgők cseréje és olajcsere	10.000 km-enként

 **FIGYELMEZTETÉS**
Személyi sérülés sérült fékek következtében

A fék javításához szakismeretekre és speciális szerszámokra van szükség. Hibás vagy nem megengedett szerelési munka kárt okozhat a fékben. Ez súlyos személyi sérüléssel járó balesethez vezethet.

- ▶ A fék javítását csak szaküzletben szabad végezni.
- ▶ Csak olyan átalakításokat és munkákat szabad végrehajtani a féken (például szétszerelés, lecsiszolás vagy lakkozás), amelyeket a fék kezelési utasítása megenged és leír.

Szemsérülés

Ha nem szakszerűen végzi a beállításokat, problémák léphetnek fel, amelyeknél adott körülmények között súlyos személyi sérülések keletkezhetnek.

- ▶ Ellenőrzési és szervizelési munkáknál mindig viseljen védőszemüveget.

 **VIGYÁZAT**
Bukás és esés véletlen bekapcsolás esetén

Az elektromos hajtóműrendszer véletlen bekapcsolása esetén sérülésveszély áll fenn.

- ▶ Ellenőrzés, ill. szervizelés előtt vegye ki az akkumulátort.

Bukás anyagkifáradás következtében

Egy alkatrész élettartamának túllépése esetén az alkatrész hirtelen meghibásodhat. Ennek személyi sérülésekkel járó bukás lehet a következménye.

- ▶ Bízza meg a szaküzletet féléves alaptisztítással, előnyösen az előírt szervizes munkák ideje alatt.

 **VIGYÁZAT**
Környezeti veszély mérgező anyagok következtében

A fékberendezésben mérgező és a környezetre káros kenőanyagok és olajok találhatóak. Ha a csatornahálózatba vagy a talajvízbe jutnak, ezeket mérgezik.

- ▶ A javítás során keletkező kenőanyagokat és olajokat környezetkímélő módon és a törvényi előírásoknak megfelelően ártalmatlanítsa.

Értesítés

A motor karbantartást nem igényel és csak szakképzett szakszemélyzet nyithatja fel.

- ▶ Soha ne nyissa fel a motort.

8.4 Első ellenőrzés végrehajtása

Terhelés hatására a hibásan meghúzott csavarok meglazulhatnak. Ezáltal a kormányoszár elveszítheti a szilárd rögzítését. Ennek személyi sérülésekkel járó bukás a következménye.

- ▶ Vizsgálja át az első két óra kerékpározási idő után a kormány és a gyorsárrendszer szilárd rögzítését.

A kerékpározás közben fellépő vibráció hatására csavarok és rugók, amelyek a pedelec gyártásánál szilárdan meg vannak húzva, ülepednek, ill. meglazulnak.

- 1 Ellenőrizze a gyorsárrendszer szilárdságát.
- 2 Ellenőrizze minden csavar és csavarkötés meghúzási nyomatékát.



8.5 Ellenőrzési és szervizelési utasítás

Az Ellenőrzési és szervizelési utasítás betartásával csökkenthető az alkatrészek kopása, növelhető az üzemidő és garantálható a biztonság.

A tényleges állapot diagnosztizálása és dokumentálása

Komponens	Gyakoriság	Leírás			Szempontok		Intézkedések elutasításánál
		Ellenőrzés	Teszttek	Ellenőrzés/szervizelés	Elfogadás	Elutasítás	
Alváz							
Váz	havonta	szennyeződés	...	7.3.4 fejezet	OK	szennyeződés	tisztítás
	6 hónap	ápolás	...	7.4.1 fejezet	OK	kezeletlen	viaszozás
	6 hónap	sérülések, törés, karcoldások ellenőrzése	1.6.8 fejezet	...	OK	sérülés tapasztalható	pedelec üzemen kívül helyezése, új váz darabjegyzék szerint
Karbonváz (opcionális)	havonta	szennyeződés	7.3.4 fejezet	...	OK	szennyeződés	tisztítás
	6 hónap	ápolás	...	7.4.1 fejezet	OK	nincs viasz	viaszozás
	6 hónap	festés sérülés	8.6.1.1 fejezet	...	OK	festés sérülés	festés
	6 hónap	kavicsfelverődési károk	8.6.1.1 fejezet	...	OK	Kavicsfelverődési kár	pedelec üzemen kívül helyezése, új váz darabjegyzék szerint
ROCKSHOX Hátsó lengéscsillapító (opcionális)	6 hónap	sérülések, korrózió, törés ellenőrzése	lásd ROCKSHOX alkatrész szervizelési utasítás	szervizelés a gyártó szerint léggamra részegység, lengéscsillapító és rugó	OK	sérülés tapasztalható	új hátsó lengéscsillapító darabjegyzék szerint
FOX Hátsó lengéscsillapító (opcionális)	6 hónap	sérülések, korrózió, törés ellenőrzése	...	beküldés a FOX céghez	OK	sérülés tapasztalható	új hátsó lengéscsillapító darabjegyzék szerint
SR SUNTOUR Hátsó lengéscsillapító (opcionális)	6 hónap	sérülések, korrózió, törés ellenőrzése	lásd SR SUNTOUR alkatrész szervizelési utasítás	szervizelés a gyártó szerint A lengéscsillapító átfogó szervizelése a lengéscsillapító újrafelépítésével és	OK	sérülés tapasztalható	új hátsó lengéscsillapító darabjegyzék szerint
Kormánymű							
Kormány	havonta	tisztítás	...	7.3.6 fejezet	OK	szennyeződés	tisztítás
	6 hónap	viaszozás	...	7.4.7 fejezet	OK	kezeletlen	viaszozás
	6 hónap	rögzítés ellenőrzése	7.5.12 fejezet	...	OK	meglazult, rozsdás	csavarok meghúzása, adott esetben új kormány a darabjegyzék szerint
Kormányzár	havonta	tisztítás	...	7.3.5 fejezet	OK	szennyeződés	tisztítás
	6 hónap	viaszozás	...	7.4.6 fejezet	OK	kezeletlen	viaszozás
	6 hónap	rögzítés ellenőrzése	7.5.11 fejezet és 8.6.4 fejezet	...	OK	meglazult, rozsdás	csavarok meghúzása, adott esetben új kormányzár a darabjegyzék szerint



Komponens	Gyakoriság	Leírás			Szempontok		Intézkedések elutasításánál
		Ellenőrzés	Tesztek	Szervizelés	Elfogadás	Elutasítás	
Markolatok	havonta	tisztítás	...	<u>7.3.7</u> fejezet	OK	szennyeződés	tisztítás
	havonta	ápolás	<u>7.4.8</u> fejezet	...	OK	kezeletlen	síkpor
	minden használat előtt	kopás, rögzítés ellenőrzése	<u>7.1.11</u> fejezet	...	OK	hiányzik, kotyog	csavarok meghúzása, új markolatok és borítások a darabjegyzék szerint
Kormány-csapágó	6 hónap	tisztítás és sérülések ellenőrzése	...	tisztítás, kenés és beszbályozás	OK	nem tiszta	tisztítás és kenés
Villa (merev)	6 hónap	sérülések, korrózió, törés ellenőrzése	...	kiszereles, ellenőrzés, kenés, beszerelés	OK	sérülés tapasztalható	új villa a darabjegyzék szerint
Karbon villa (opcionális)	6 hónap	sérülések, korrózió, törés ellenőrzése	...	szervizelés a gyártó szerint kenés, olajcsere a gyártó szerint	OK	sérülés tapasztalható	új villa a darabjegyzék szerint
SR SUNTOUR teleszkópos villa (opcionális)	6 hónap	sérülések, korrózió, törés ellenőrzése	...	szervizelés a gyártó szerint kenés, olajcsere a gyártó szerint	OK	sérülés tapasztalható	új villa a darabjegyzék szerint
FOX teleszkópos villa (opcionális)	6 hónap	sérülések, korrózió, törés ellenőrzése	...	beküldés a FOX céghez	OK	sérülés tapasztalható	új hátsó lengéscsillapító darabjegyzék szerint
ROCKSHOX teleszkópos villa (opcionális)	6 hónap	sérülések, korrózió, törés ellenőrzése	...	szervizelés a gyártó szerint kenés, olajcsere a gyártó szerint	OK	sérülés tapasztalható	új villa a darabjegyzék szerint
Spinner teleszkópos villa (opcionális)	6 hónap	sérülések, korrózió, törés ellenőrzése	...	szervizelés a gyártó szerint kenés, olajcsere a gyártó szerint	OK	sérülés tapasztalható	új villa a darabjegyzék szerint
Kerék							
Kerék	minden használat előtt	körfutás	<u>7.1.7</u> fejezet	...	OK	ferde futás	kerék újbóli befogása
	6 hónap	összeszerelés	<u>7.5.1</u> fejezet	...	OK	meglazult	gyorszár beszbályozása
Gumiabroncs	havonta	tisztítás	<u>7.3.10</u> fejezet	...	OK	szennyeződés	tisztítás
	hetente	guminyomás	<u>7.5.1.1</u> fejezet	...	OK	guminyomás túl alacsony/túl magas	guminyomás testre szabása
	10 nap	kopás	<u>7.3.10</u> fejezet	...	OK	lefutott profil	új gumiabroncs darabjegyzék szerint



Komponens	Gyakoriság	Leírás			Szempontok		Intézkedések elutasításánál
		Ellenőrzés	Tesztek	Szervizelés	Elfogadás	Elutasítás	
Felnik	6 hónap	viaszozás	...	7.4.10 fejezet	OK	kezeletlen	viaszozás
	6 hónap	kopás	7.5.1.3 fejezet	...	OK	sérült felni	új felni darabjegyzék szerint
	havonta	félfelület kopása	7.5.2.6 fejezet	...	OK	elhasználódott félfelület	új felni darabjegyzék szerint
Küllők	havonta	tisztítás	...	7.3.11 fejezet	OK	szennyeződés	tisztítás
	3 hónap	feszítés ellenőrzése	7.5.1.3 fejezet	...	OK	meglazult, feszítés különböző	küllők megfeszítése vagy új küllők darabjegyzék szerint
	6 hónap	felnihogok ellenőrzése	7.5.1.3 fejezet	...	OK	görbe felnihogok	új felni darabjegyzék szerint
Küllőfeszítő csavar	havonta	tisztítás	...	7.3.11 fejezet	OK	szennyeződés	tisztítás
	havonta	viaszozás	...	7.4.13 fejezet	OK	kezeletlen	viaszozás
Rögzítő-csavar-lyukak	6 hónap	repedések ellenőrzése	7.5.1.4 fejezet	...	OK	repedések	új felni darabjegyzék szerint
Rögzítőcsavar-lyukak	évente	repedések ellenőrzése	7.5.1.5 fejezet	...	OK	repedések	új felni darabjegyzék szerint
Agy	havonta	tisztítás	...	7.3.12 fejezet	OK	szennyeződés	tisztítás
	havonta	ápolás	...	7.4.12 fejezet	OK	kezeletlen	kezelés
Kúpos csapágyszűrésű agy (opcionális)	havonta	tisztítás	...	7.3.12 fejezet	OK	szennyeződés	tisztítás
	havonta	ápolás	...	7.4.12 fejezet	OK	kezeletlen	kezelés
	6 hónap	rögzítés ellenőrzése	OK	meglazult, rozsdás	csavarok meghúzása, adott esetben új kormány a darabjegyzék szerint
	évente	állítás	OK	nem állítódott el	új pozíció
Agyváltó (opcionális)	havonta	tisztítás	...	7.3.12 fejezet	OK	szennyeződés	tisztítás
	havonta	ápolás	...	7.4.12 fejezet	OK	kezeletlen	kezelés
	6 hónap	rögzítés ellenőrzése	OK	meglazult, rozsdás	csavarok meghúzása, adott esetben új kormány a darabjegyzék szerint
	6 hónap	működéspróba	7.5.14.2 fejezet	hibás váltás	az agy újbóli beállítása
Nyereg és nyeregcső							
Nyereg	havonta	tisztítás	...	7.3.9 fejezet	OK	szennyeződés	tisztítás
	6 hónap	rögzítés ellenőrzése	7.5.13 fejezet	...	OK	meglazult	csavarok meghúzása
Bőrnnyereg (opcionális)	havonta	tisztítás	...	7.3.9.1 fejezet	OK	szennyeződés	tisztítás
	6 hónap	ápolás	...	7.4.11 fejezet	OK	kezeletlen	bőrviasz
	6 hónap	rögzítés ellenőrzése	7.5.13 fejezet	...	OK	meglazult	csavarok meghúzása
Nyeregcső	havonta	tisztítás	...	7.3.8 fejezet	OK	szennyeződés	tisztítás
	6 hónap	ápolás	OK	kezeletlen	bőrviasz
	6 hónap	komplett tisztítás, rögzítés és festésvédő fólia ellenőrzése	...	8.6.8 fejezet	OK	meglazult	csavarok meghúzása, új festésvédő fólia



Komponens	Gyakoriság	Leírás			Szempontok		Intézkedések elutasításánál
		Ellenőrzés	Tesztek	Szervizelés	Elfogadás	Elutasítás	
Karbon nyeregcső (opcionális)	havonta	tisztítás	...	7.3.8 fejezet	OK	szennyeződés	tisztítás
	6 hónap	ápolás	...	7.4.9.2 fejezet	OK	kezeletlen	szerelőpaszta
	6 hónap	komplett tisztítás, rögzítés és festésvédő fólia ellenőrzése	...	8.6.8.1 fejezet	OK	meglazult	csavarok meghúzása, új festésvédő fólia, sérülés esetén új nyeregcső darabjegyzék szerint
Rugós nyeregcső (opcionális)	havonta	tisztítás	OK	szennyeződés	tisztítás
	6 hónap	ápolás	...	7.4.9.1 fejezet	OK	kezeletlen	olajozás
	100 óra vagy 6 hónap	komplett tisztítás, rögzítés és festésvédő fólia ellenőrzése	8.6.8 fejezet	...	OK	meglazult	csavarok meghúzása, új festésvédő fólia
by.schulz rugós nyeregcső (opcionális)	Az első 250 km után, utána 1.500 km-enként	komplett tisztítás, rögzítés és festésvédő fólia ellenőrzése, kenése	8.6.8.2 fejezet	...	OK	meglazult	csavarok meghúzása, új festésvédő fólia, sérülés esetén új nyeregcső darabjegyzék szerint
SR SUNTOUR rugós nyeregcső	100 óránként vagy évente	komplett tisztítás, rögzítés és festésvédő fólia ellenőrzése, kenése	8.6.8.3 fejezet	...	OK	meglazult	csavarok meghúzása, új festésvédő fólia, sérülés esetén új nyeregcső darabjegyzék szerint
eightpins NGS2 Rugós nyeregcső	20 óra	olaj utántöltés	...	7.4.19 fejezet	OK	nincs olaj	olaj utántöltés
	20 óra	le húzók tisztítása	...		OK	szennyeződés	tisztítás
	40 óra	siklópersely tisztítása	...		OK	szennyeződés	tisztítás
	100 óra	siklópersely, le húzók és filccsíkok cseréje	...		OK	nem volt csere	csere
	200 óra	gázrugó tömítés-szerviz	...		OK	nem volt szerviz	szerviz elvégzése
eightpins H01 Rugós nyeregcső	20 óra	olaj utántöltés	...	7.4.19 fejezet	OK	nincs olaj	olaj utántöltés
	20 óra	le húzók tisztítása	...		OK	szennyeződés	tisztítás
	40 óra	siklópersely tisztítása	...		OK	szennyeződés	tisztítás
	100 óra	siklópersely, le húzók és filccsíkok cseréje	...		OK	nem volt csere	csere
	200 óra	gázrugó tömítés-szerviz	...		OK	nem volt szerviz	szerviz elvégzése



Komponens	Gyakoriság	Leírás			Szempontok		Intézkedések elutasításánál
		Ellenőrzés	Tesztek	Szervizelés	Elfogadás	Elutasítás	
ROCKSHOX rugós nyeregcső	50 óra	légtelenítés	...	lásd gyártó	OK		
	50 óra	tisztítás	...	lásd gyártó	OK		
	200 óra	légtelenítés	...	lásd gyártó	OK		
	200 óra	komplett szerviz	...	lásd gyártó	OK		
	400 óra	komplett szerviz	...	lásd gyártó	OK		
	600 óra	komplett szerviz	...	lásd gyártó	OK		
FOX rugós nyeregcső	125 óránként vagy évente	komplett szerviz	lásd gyártó	a FOX gyártónál	
Védőberendezések							
Szűj-, ill. láncvédő tárcsa	6 hónap	rögzítés	rögzítés ellenőrzése	...	OK	meglazult	csavarok meghúzása
Sárvédő	6 hónap	rögzítés	rögzítés ellenőrzése	...	OK	meglazult	csavarok meghúzása
Motorburkolat	6 hónap	rögzítés	rögzítés ellenőrzése	...	OK	meglazult	csavarok meghúzása
Fékberendezés							
Kézifék	6 hónap	rögzítés	rögzítés ellenőrzése	...	OK	meglazult	csavarok meghúzása
Fékfolyadék	6 hónap	folyadékszint ellenőrzése	évszak szerint	...	OK	túl kevés	fékfolyadékszint utántöltése, sérülés esetén a <i>pedelec üzem</i> kívül helyezése, új féktömlők
Fékbetétek	6 hónap	fékbetétek, féktárcsa és felni	sérülések ellenőrzése	...	OK	sérülés tapasztalható	új fékbetétek, féktárcsa és felnik
Kontrafék kontravas	6 hónap	rögzítés	rögzítés ellenőrzése	...	OK	meglazult	csavarok meghúzása
Fékberendezés	6 hónap	rögzítés	rögzítés ellenőrzése	...	OK	meglazult	csavarok meghúzása
Világítóberendezés							
Világítás kábelezés	6 hónap	csatlakozások, helyes fektetés	ellenőrzés	...	OK	kábelhiba, nincs világítás	újrákábelezés
Hátsó lámpa	6 hónap	Helyzetjelző lámpa	működéspróba	...	OK	nem állandó a fény	új hátsó lámpa a darabjegyzék szerint, adott esetben csere
Első világítás	6 hónap	helyzetjelző lámpa, nappali világítás	működéspróba	...	OK	nem állandó a fény	új első világítás a darabjegyzék szerint, adott esetben csere
Reflektorok	6 hónap	hiánytalan, helyzet, rögzítés	ellenőrzés	...	OK	hiányos vagy sérült	új reflektorok



Komponens	Gyakoriság	Leírás			Szempontok		Intézkedések elutasításánál
		Ellenőrzés	Tesztek	Szervizelés	Elfogadás	Elutasítás	
Hajtómű/váltó							
Lánc/kazetta/kisfogaskerék/lánckerék	6 hónap	sérülések ellenőrzése	sérülések ellenőrzése	...	OK	sérülés	adott esetben rögzítés vagy új alkatrész a darabjegyzék szerint
Láncvédő/külvédő	6 hónap	sérülések ellenőrzése	sérülések ellenőrzése	...	OK	sérülés	új a darabjegyzék szerint
Középcsapágy/hajtókar	6 hónap	rögzítés ellenőrzése	rögzítés ellenőrzése	...	OK	meglazult	csavarok meghúzása
Pedálok	6 hónap	rögzítés ellenőrzése	rögzítés ellenőrzése	...	OK	meglazult	csavarok meghúzása
Váltókar	6 hónap	rögzítés ellenőrzése	rögzítés ellenőrzése	...	OK	meglazult	csavarok meghúzása
Bovdenek	6 hónap	sérülések ellenőrzése	sérülések ellenőrzése	...	OK	meglazult és meghibásodott	bovdenek beállítása, esetleg új bovdenek
Hátsó váltó	6 hónap	sérülések ellenőrzése	sérülések ellenőrzése	...	OK	a váltás nem vagy nehezen lehetséges	beállítás
Váltómű	6 hónap	sérülések ellenőrzése	sérülések ellenőrzése	...	OK	a váltás nem vagy nehezen lehetséges	beállítás
Elektromos hajtóműrendszer							
Fedélzeti számítógép	6 hónap	sérülések ellenőrzése	sérülések ellenőrzése	...	OK	nincs kijelzés, hibás ábrázolás	újraindítás, akkumulátor teszt, új szoftver vagy új fedélzeti számítógép, <i>üzemen kívül helyezés</i>
Kezelőegység	6 hónap	kezelőegység sérüléseinek ellenőrzése	sérülések ellenőrzése	...	OK	nem reagál	újraindítás, kapcsolatba lépés a kezelőegység gyártójával, új kezelőegység
Sebességmérő	6 hónap	kalibrálás	sebességmérés	...	OK	a pedelec 10%-kal túl gyorsan/lasan halad	a pedelec üzemén kívül helyezése a hibaforrás megtalálásáig
Kábelezés	6 hónap	szemrevételezés	szemrevételezés	...	OK	rendszerkimaradás, sérülések, megtört kábelek	újrákábelezés
Akkumulátor	6 hónap	első vizsgálat	lásd Szerelés fejezet	...	OK	Hibaüzenet	kapcsolatba lépés az akkumulátor gyártójával, <i>üzemen kívül helyezés</i> , új akkumulátor
Akkumulátortartó	6 hónap	szilárd, lakat, érintkezők	rögzítés ellenőrzése	...	OK	meglazult, a lakat nem zár, nincs kontakt	új akkutartó
Motor	6 hónap	szemrevételezés és rögzítés	rögzítés ellenőrzése	...	OK	sérült, meglazult	a motor meghúzása, kapcsolatba lépés a motor gyártójával, új motor, <i>üzemen kívül helyezés</i>
Szoftver	6 hónap	verzió kiolvasása	szoftververzió ellenőrzése	...	aktuális állapotú	nem aktuális állapotú	frissítés betöltése



Komponens	Gyakoriság	Leírás			Szempontok		Intézkedések elutasításánál
		Ellenőrzés	Tesztek	Szervizelés	Elfogadás	Elutasítás	
Egyebek							
Csomagtartó	minden használat előtt	szilárdság	<u>7.1.5</u> fejezet	...	OK	meglazult	szilárd
	havonta	szennyeződés	...	<u>7.3.4</u> fejezet	OK	szennyeződés	tisztítás
	6 hónap	ápolás	...	<u>7.4.3</u> fejezet	OK	kezeletlen	viaszozás
	6 hónap	rögzítés és festésvédő fólia átvizsgálása	<u>8.5.2</u> fejezet	...	OK	meglazult	csavarok meghúzósa, új festésvédő fólia
Oldaltámasz	havonta	szennyeződés	...	<u>7.3.4</u> fejezet	OK	szennyeződés	tisztítás
	6 hónap	ápolás	...	<u>7.4.5</u> fejezet	OK	kezeletlen	viaszozás
	6 hónap	rögzítés	<u>7.5.19</u> fejezet	...	OK	meglazult	csavarok meghúzósa
	6 hónap	stabilitás	<u>7.5.19</u> fejezet	...	OK	billenés	támaszmagasság változtatása
Csengő	minden használat előtt	hangzás	<u>7.1.10</u> működéspróba fejezet	...	OK	nincs hangja, halk, hiányzik	új csengő darabjegyzék szerint
Hozzáépített alkatrészek (opcionális)	6 hónap	rögzítés	rögzítés ellenőrzése	...	OK	meglazult	csavarok meghúzósa

Műszaki ellenőrzés, biztonság ellenőrzése, próbaút

Komponens	Leírás	Szempontok			Intézkedések elutasításánál
		Szerelés/ellenőrzés	Tesztek	Elfogadás	
Fékberendezés	6 hónap	működéspróba	OK	nincs teljes lefékezés, a fékút túl hosszú	a hibás elem lokalizálása és kijavítása a fékberendezésben
Váltás üzemi terhelés mellett	6 hónap	működéspróba	OK	problémák a váltásnál	a váltó újbóli beállítása
Felfüggesztésemek (villa, rugóstag, nyeregcső)	6 hónap	működéspróba	OK	túl mély vagy már egyáltalán nincs rugózás	a hibás elem lokalizálása és kijavítása
Elektromos hajtóműrendszer	6 hónap	működéspróba	OK	kontakthiba, problémák kerékpározás közben, gyorsulás	Meghibásodott alkatrész lokalizálása és javítása az elektromos hajtóműrendszerben
Világítóberendezés	6 hónap	működéspróba	OK	nincs folyamatos fény, túl kicsi a fényerő	a hibás elem lokalizálása és kijavítása a világítóberendezésben
Próbaút	6 hónap	működéspróba	nincsenek feltűnő zajok.	feltűnő zajok vannak	a zajforrás lokalizálása és korrigálása



8.5.1 Váz ellenőrzése

- 1 Ellenőrizze a vázon a repedéseket, deformálódásokat és festési sérüléseket.
- ⇒ Ha repedések, deformálódások vagy festési sérülések vannak, helyezze üzemén kívül a pedelec-et. Új váz darabjegyzék szerint.

8.5.1.1 Karbonváz ellenőrzése

A karbonváz fényezésének sérülése esetén különbséget kell tenni a fényezésben keletkezett karcolódások és a kavicsfelverődéses károk (Impacts) között.

- ▶ Kérdezze meg a vevőt a kár okáról.
- ▶ Nagyítóval vizsgálja meg a kárt, hogy láthatók-e roncsolódott szálak vagy delamináció.

8.5.2 Csomagtartó ellenőrzése

A csomagtartón csomagtáskák és -dobozok következtében karcolódások, repedések és törések keletkezhetnek.

- 1 Vizsgálja át a csomagtartón tapasztalható karcolódásokat, repedéseket és töréseket.
- ⇒ Cserélje ki a sérült csomagtartót.
- ⇒ Ha a festésvédő fólia elhasználódott vagy hiányzik, ragasszon fel új festékvédő fóliát.

8.5.3 Hátsó lengéscsillapító ellenőrzés és karbantartása

Csak az ezzel a felszereltséggel rendelkező pedelec-ekre érvényes



FIGYELMEZTETÉS

Személyi sérülés robbanás következtében

A légkamra nyomás alatt áll. Hibás hátsó lengéscsillapító levegőrendszerének szervizelése során a lengéscsillapító felrobbanhat és súlyos személyi sérüléseket okozhat.

- ▶ A szerelés vagy szervizelés során viseljen védőszemüveget, védőkesztyűt és biztonsági ruházatot.
- ▶ Engedje ki a levegőt minden légkamrából. Szerelje ki az összes levegőbetétet.
- ▶ Soha ne szervizelje vagy szerelje szét a hátsó lengéscsillapítót akkor, ha nem rugózik ki teljesen.

Mérgezés felfüggesztés-olaj következtében

A felfüggesztés-olaj ingerli a légutakat, genotoxikus anyagokhoz (mutagénekhez) vezet a csírasejtekben és a sterilításban, rákot okoz és érintés esetén mérgező.

- ▶ Ha felfüggesztés-olajjal dolgozik, viseljen mindig védőszemüveget és nitril kesztyűt.
- ▶ Terhesség ideje alatt soha ne végezzen ilyen ellenőrzést vagy szervizelést.
- ▶ Arra a területre, ahol a hátsó lengéscsillapító szervizelését végzi, tegyen olajfelfogó alátétet.

Kenőolaj-mérgezés

Az eightpins nyeregcső kenőolaja érintés és belégzés esetén mérgező.

- ▶ Ha kenőolajjal dolgozik, viseljen mindig védőszemüveget és nitril kesztyűt.
- ▶ A nyeregcső kenését csak szabadban vagy igen jól szellőző helyiségben végezze.
- ▶ Kerülje a bőr érintkezését kenőolajjal. Olajozás, tisztítás és szervizelés közben viseljen nitril kesztyűt.
- ▶ Arra a területre, ahol a nyeregcső szervizelését végzi, tegyen olajfelfogó alátétet.

**VIGYÁZAT****Környezeti veszély mérgező anyagok következtében**

A hátsó lengéscsillapítóban mérgező és a környezetre káros kenőanyagok és olajok találhatóak. Ha a csatornahálózatba vagy a talajvízbe jutnak, ezeket mérgezik.

- ▶ A javítás során keletkező kenőanyagokat és olajokat környezetkímélő módon és a törvényi előírásoknak megfelelően ártalmatlanítsa.

- 1 Szerelje szét a hátsó lengéscsillapítót.
 - 2 Ellenőrizze és tisztítsa meg a belső és külső oldalt.
 - 3 Végezze el a légrugók felújítását.
 - 4 Cserélje ki a levegőtömítéseket légrugók esetén.
 - 5 Cserélje le az olajat.
- ⇒ Cserélje ki a porleghúzót.

8.5.4 Hajtóműagy ellenőrzése**8.5.4.1 Kúpos csapágyazású agy állítása**

Kúpos csapágyazású agyaknál az agy kúptestjében rögzített csapágypersely nagyobb golyós futófelületével átfogja a belső, az agytengely felfogatásra felfekvő csapágykúpot. A külső csapágypersely, amely az álló csapágykúp körül forog, nagyobb golyós futófelületével lényegesen egyenletesebb terhelést kap.

- 1 Helyezzen el egy apró, piros festékjelölést az ellenanyán.
 - 2 1000 - 2000 km-enként 40...90°-kal fordítsa el a keréktengelyt.
- ⇒ A csapágykúp elhasználódása egyenletes lesz.

8.5.5 Kormányzár ellenőrzése

Terhelés hatására a hibásan meghúzott csavarok meglazulhatnak. Ezáltal a kormányzár elveszítheti a szilárd rögzítését. Ennek személyi sérülésekkel járó bukás a következménye.

- ▶ Ellenőrizze a kormány és a gyorszárrendszer szilárd rögzítését.

8.5.6 Vezetőcsapágy ellenőrzése és zsírzása

- 1 Szerelje ki a villát.
 - 2 Tisztítsa meg a vezetőcsapágyat. Erős szennyeződés esetén öblítse ki a csapágyat tisztítószerezrel, mint WD-40 vagy Karamba.
 - 3 Ellenőrizze a vezetőcsapágy sérüléseit.
- ⇒ Ha a vezetőcsapágy sérült, a darabjegyzék szerint cserélje ki a vezetőcsapágyat.
- 4 A vezetőcsapágyat és a csapágyülékeket igen szívós és víztaszító zsírral (pl. Dura Ace SHIMANO márkájú speciális zsír) zsírozza be.
 - 5 Szerelje be újra a villát kormánycsapággal a villa utasítása szerint.



8.5.7 Gyorszáras tengely ellenőrzése

VIGYÁZAT

Bukás meglazult gyorszár következtében

Meghibásodott vagy hibásan felszerelt gyorszár beakadhat a féktárcsába és blokkolhatja a kereket. Ennek bukás lehet a következménye.

- Szerelje az első kerék gyorskioldóját a féktárcsa szemközti oldalára.

Bukás meghibásodott vagy hibásan beszerelt gyorszár következtében

A féktárcsa működés közben nagyon felforrósodik. Ez kárt okozhat a gyorszár részeiben. A gyorszár meglazul. Ennek személyi sérülésekkel járó bukás a következménye.

- Az első kerék gyorskioldó karjának és a féktárcsának egymással szemben kell lennie.

Bukás a szorítóerő hibás beállítása következtében

Túl nagy szorítóerő sérülést okoz a gyorszárbán, így az elveszti működőképességét.

Elégtelen szorítóerő kedvezőtlen erőbevezetéshez vezet. A teleszkópos villa vagy a váz eltörhet. Ennek súlyos személyi sérülésekkel járó bukás lehet a következménye.

- Soha nem szabad a gyorszárat szerszámmal (pl. kalapáccsal vagy fogóval) rögzíteni.
- Csak előírászerűen beállított szorítóerővel rendelkező gyorskioldót használjon.

- 1 Oldja a gyorszárat.
- 2 Rögzítse a gyorszárat.
- 3 Ellenőrizze a gyorskioldó helyzetét és szorítóerejét.

⇒ A gyorskioldónak egy szintben kell lenni az alsó házon.

⇒ A gyorskioldó kar zárásakor gyenge lenyomatnak kell látszani a kézfelületén.



193. ábra: A gyorszár szorítóerejének beállítása

- 4 Szükség szerint állítsa be a gyorskioldó szorítóerejét egy 4 mm-es belső kulcsnyílású hatlapú kulccsal.
- 5 Utána újra ellenőrizze a gyorskioldó helyzetét és szorítóerejét.

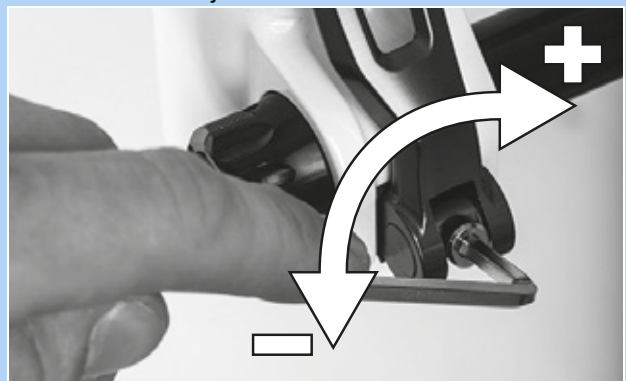

194. ábra: A gyorszár szorítóerejének beállítása



8.5.8 Villa ellenőrzése

FIGYELMEZTETÉS

Személyi sérülés robbanás következtében

A légkamra nyomás alatt áll. Hibás teleszkópos villa levegőrendszerének karbantartása során a lengéscsillapító felrobbanhat és súlyos személyi sérüléseket idézhet elő.

- ▶ A szerelés vagy szervizelés során viseljen védőszemüveget, védőkesztyűt és biztonsági ruházatot.
- ▶ Engedje ki a levegőt minden légkamrából. Szerelje ki az összes levegőbetétet.
- ▶ Soha ne szervizelje vagy szerelje szét a teleszkópos villát akkor, ha nem rugózik ki teljesen.

VIGYÁZAT

Környezeti veszély mérgező anyagok következtében

A teleszkópos villában és a környezetre káros kenőanyagok és olajok találhatóak. Ha a csatornahálózatba vagy a talajvízbe jutnak, ezeket mérgezik.

- ▶ A javítás során keletkező kenőanyagokat és olajokat környezetkímélő módon és a törvényi előírásoknak megfelelően ártalmatlanítsa.

- 1 Szerelje ki a villát.
- 2 Ellenőrizze a villa repedéseit, deformálódását vagy a festés sérüléseit.
 - ⇒ Ha repedések, deformálódások vagy festési sérülések vannak, helyezze üzemem kívül a pedelec-et. Új villa darabjegyzék szerint.
- 3 Tisztítsa meg a belső és külső oldalt.
- 4 Kenje le a villát.
- 5 Szerelje be a villát.

8.5.8.1 Karbon teleszkópos villa ellenőrzése

Csak az ezzel a felszereltséggel rendelkező pedelec-ekre érvényes

- 1 Szerelje ki a villát.
- 2 Ellenőrizze a villa repedéseit, deformálódását vagy a festés sérüléseit.
- 3 Karbon teleszkópos villa fényezésének sérülése esetén különbséget teszünk a fényezésben keletkezett karcok és a kavicsfelverődéses károk (Impacts) között.
 - ▶ Kérdezze meg a vevőt a kár okáról.
 - ▶ Nagyítóval vizsgálja meg a kárt, hogy látható-e roncsolódott szálak vagy delamináció.

8.5.8.2 Teleszkópos villa ellenőrzése

Csak az ezzel a felszereltséggel rendelkező pedelec-ekre érvényes

- 1 Szerelje ki a villát.
- 2 Ellenőrizze a villa repedéseit, deformálódását vagy a festés sérüléseit.
 - ⇒ Ha repedések, deformálódások vagy festési sérülések vannak, helyezze üzemem kívül a pedelec-et. Új villa darabjegyzék szerint.
- 3 Szerelje szét a teleszkópos villát.
- 4 Kenje le a portömítéseket és a siklóperselyeket.
- 5 Ellenőrizze a nyomatékot.
- 6 Tisztítsa meg a belső és külső oldalt.
- 7 Kenje le a villát.
- 8 Szerelje be a villát.
- 9 Állítsa be a teleszkópos villát (lásd 6.3.14 fejezet).



8.5.9 Nyeregcső ellenőrzése

FIGYELMEZTETÉS

Kenőolaj-mérgezés

Az eightpins nyeregcső kenőolaja érintés és belégzés esetén mérgező.

- ▶ Ha kenőolajjal dolgozik, viseljen mindig védőszemüveget és nitril kesztyűt.
- ▶ A nyeregcső kenését csak szabadban vagy igen jól szellőző helyiségben végezze.
- ▶ Kerülje a bőr érintkezését kenőolajjal. Olajozás, tisztítás és szervizelés közben viseljen nitril kesztyűt.
- ▶ Arra a területre, ahol a nyeregcső szervizelését végzi, tegyen olajfelfogó alátétet.

- 1 Vegye ki a nyeregcsövet a vázból.
 - 2 Tisztítsa meg a nyeregcsövet belül és kívül.
 - 3 Vizsgálja át a nyeregcsövön tapasztalható karcolódásokat, repedéseket és töréseket.
- ⇒ A sérült nyeregcsövet a darabjegyzék szerint cserélje ki.
- 4 Szerelje be a nyeregcsövet a pedelec okmányában található magassági adat szerint.

8.5.9.1 Karbon nyeregcső ellenőrzése

Csak az ezzel a felszereltséggel rendelkező pedelec-ekre érvényes

Karbon nyeregcsövek festésének sérülése esetén különbséget kell tenni a festésben keletkezett karcolódások és a kavicsfelverődéses károk (Impacts) között.

- ▶ Kérdezze meg a vevőt a kár okáról.
- ▶ Nagyítóval vizsgálja meg a kárt, hogy látható-e roncsolódott szálak vagy delamináció.



8.5.9.2 BY.SCHULZ rugós nyeregcső ellenőrzése és zsírítása

Csak az ezzel a felszereltséggel rendelkező pedelec-ekre érvényes

- 1 Vegye ki a nyeregcsövet a vázból.
 - 2 Távolítsa el a védő- és biztosítóköpenyt.
 - 3 Tisztítsa meg a nyeregcsövet belül és kívül.
 - 4 Vizsgálja át a nyeregcsövön tapasztalható karcolódásokat, repedéseket és töréseket.
- ⇒ A sérült nyeregcsövet a darabjegyzék szerint cserélje ki.
- 5 Kenje le a párhuzam-rugózás csavarjait.
 - 6 Szerelje be újra a nyeregcsövet a pedelec okmányában található magassági adat szerint. Ellenőrizze a csavarok helyes meghúzási nyomatékát.

<input type="checkbox"/>	G1 meghúzási nyomatékok M8 nyeregcsavar M5 rögzítő hernyócsavarok	20 ... 24 Nm 3 Nm
--------------------------	--	----------------------

<input type="checkbox"/>	G2 meghúzási nyomaték M6 nyeregcsavar M5 rögzítő hernyócsavarok	12 ... 14 Nm 3 Nm
--------------------------	--	----------------------

- 7 Szerelje be a védő- és biztosítóköpenyt.

8.5.9.3 RS SUNTOUR rugós nyeregcső ellenőrzése és zsírítása

Csak az ezzel a felszereltséggel rendelkező pedelec-ekre érvényes

- 1 Vegye ki a nyeregcsövet a vázból.
 - 2 Távolítsa el a védő- és biztosítóköpenyt.
 - 3 Vizsgálja át a nyeregcsövön tapasztalható karcolódásokat, repedéseket és töréseket.
- ⇒ A sérült nyeregcsövet a darabjegyzék szerint cserélje ki.
- ⇒ Ha a gyereklés védelmére szolgáló fényezésvédő fólia elhasználódott vagy hiányzik, ragasszon fel új fényezésvédő fóliát.
- 4 Oldja az előfeszítés-beállítót és húzza ki az acélrugót.
 - 5 Tisztítsa meg belül és kívül a nyeregcsövet.
 - 6 A nyeregcsövet zsírozza meg belülről SR SUNTOUR olajjal 9170-001.
 - 7 Kenje le a szorítógörgőt kerékpárláncolajjal.
- Kenje le a párhuzam-rugózás csuklóit kerékpárláncolajjal.



195. ábra: SR SUNTOUR rugós nyeregcső kenőpontjai

- 8 Szerelje be újra a nyeregcsövet a pedelec okmányában található magassági adat szerint.
- 9 Ellenőrizze a csavarok helyes meghúzási nyomatékát.

<input type="checkbox"/>	SR SUNTOUR rugós nyeregcső kenőpontjai Nyeregcsavar M5 rögzítő hernyócsavarok	15-18 Nm 3 Nm
--------------------------	--	------------------

- 10 Szerelje be a védő- és biztosítóköpenyt.



8.5.9.4 FOX alkatrészfüggő szervizelés

A FOX teleszkópos villákat, hátsó lengéscsillapítókat és rugós nyeregcsöveket a FOX szervizben kell szervizeltetni.

- ▶ A szerviz során elvégzik a teljes körű belső és külső ellenőrzést.
- ▶ Minden lengéscsillapítót felújítanak.
- ▶ Lérugós villáknál kicserélik a levegőtömítéseket.
- ▶ Felújítják a lérugót.
- ▶ Olajcserét végeznek.
- ▶ Kicserélik a porlevezetőket.

Bővebb információkat az alábbi helyen talál:

www.foxracingshox.de/service

9 Hibakeresés, hibaelhárítás és javítás

9.1 Fájdalmak kerülése

A pedelec olyan sporteszköz, amely elősegíti az egészséget.

Az első néhány kerékpározás után másnap izomláz jelentkezhet. Állandó fájdalom azonban soha nem fordulhat elő kerékpározás közben vagy után.

A fájdalom orvosi problémákat rejthet. Ezért ezeket a problémákat mindig nyíltan meg kell beszélni az orvossal.

A legtöbb esetben azonban a pedelec-ezés utáni fájdalom az edzés hiányának, valamint a nem megfelelően beállított vagy a nem személyre szabott alkatrészeknek köszönhető.

A legismertebb panaszok:

- 1 Üléssel kapcsolatos panaszok,
- 2 Csípőfájdalom,
- 3 Hátfájdalom,
- 4 Fájdalom nyakban és vállban,
- 5 Zsibbadt vagy fájó kezek,
- 6 Fájdalom a combban,
- 7 Térdfájdalom és
- 8 Láb fájdalom.

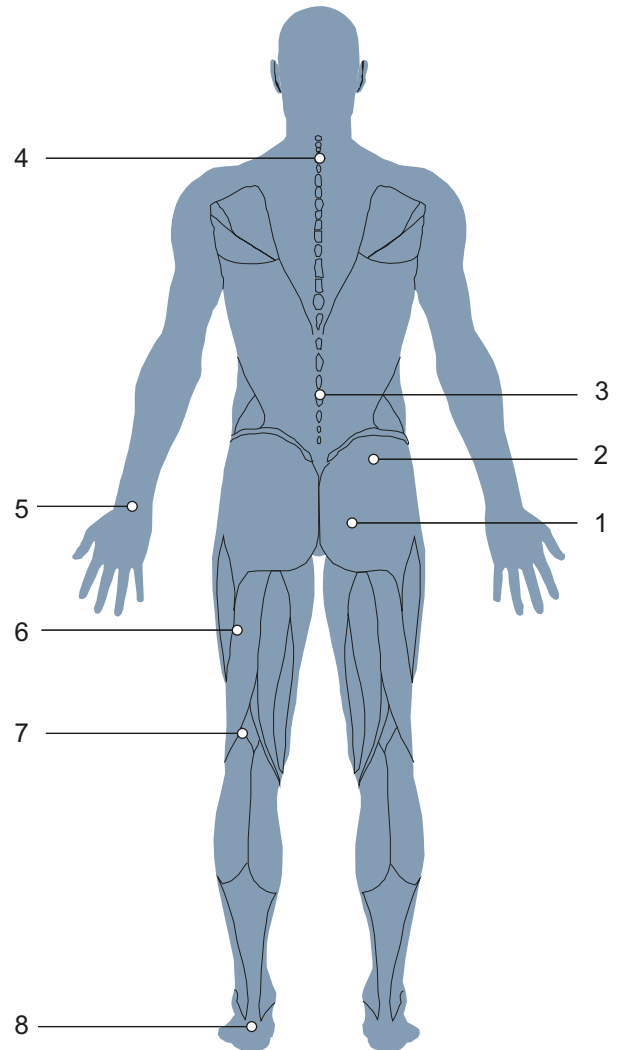

196. ábra: Ismert fájdalom a edzés hiánya és/vagy az alkatrész helytelen beállítása miatt

9.1.1 Üléssel kapcsolatos panaszok

A kerékpárosok mintegy 50%-a tapasztal ülésrel kapcsolatos panaszokat:

- Az ülőcsontok nyomás általi fájdalma,
- Fájdalom a hát alsó részén és
- Nyomás általi fájdalom és zsibbadtság érzete a gáttérületen.

Megoldás

- Vegye fel az optimális kerékpározási pozíciót (lásd 6.5.3 fejezet).
- Nyeregmagasság és -dőlés testre szabása (lásd 6.5.4 fejezet).
- Kerékpárosnadrág viselése és fenékapoló krém használata (lásd 6.12 fejezet) és
- Ergonómiailag testre szabott nyereg használata (lásd 6.5.4 fejezet).



- Alkalmankénti kerékpározás álló helyzetben.

9.1.2 Csípőfájdalom

Az alsó hátfájást gyakran nem a hátizmok, hanem a csípőhorpasz-izom okozza. Az izom a belső csípőizomzat része, és hajlítja a csípőt.

A combcsontnál kezdődik és a gerincig ér. Ha ez az izom túlterhelődik vagy megrövidül, fájdalom jelentkezhet a hátban.

Megoldás



- A csípőhorpasz-izom erősítő gyakorlatai,
- A csípőhajlító és a csípőnyújtó izmok nyújtó gyakorlatai.

9.1.3 Hátfájdalom

A kerékpározás erősíti a hátizomzatot. Minél inkább meghaladja a nyeregmagasság a megfelelő méretet, annál nagyobb a hátizmok terhelése. Kezdetben a túlságosan előre hajló testtartás fájdalmat okozhat a hátban, a karokban és a csuklóknál. A hasizomzat a hátizomzat megfelelője, és stabilizálja a medencét és a hátat. A hátfájást ezért gyakran a túl gyenge hasizomzat okozza.

Megoldás



- Lépjen kapcsolatba a szaküzlettel. Egyenesebb ülés helyzetet kell választania (lásd 6.5.3 fejezet).
- A hát- és hasizomzat szalagjainak nyújtógyakorlatai és a mérsékelt kerékpáros edzés az inak megnyúlásához, valamint új hát- és hasizomzat kialakulásához vezet.

Némi edzésidő után a kívánt pozíciót fel lehet venni.

9.1.4 Fájdalom nyakban és vállban

A pedelec-en előrehajló testtartás miatt a felsőtest súlya a vállakon nyugszik. Minél feszültebb a pozíció, annál nagyobb terhet viselnek a vállak.

A fájdalom forrása gyakran a felvett testtartásban rejlik. A kerékpárosok gyakran nyújtott karral tekernek. Az ütések, pl. göröngyös úton így tompítás nélkül hatnak a vállakra. Ez súlyos fájdalmakhoz vezet.

A fájdalom másik forrása az úgynevezett púposság. A felvett testtartás miatt a nyakat nagyon erősen hátrafelé kell nyújtani ahhoz, hogy előre lehessen nézni. Emiatt megmerevedik a nyak- és vállizomzat.

9.1.5 Zsibbadt vagy fájó kezek

A kezek a három érintkezési pont egyikét jelentik a kerékpározás során. A kezek átviszik a felsőtest súlyát a kormányra. A felegyenesedett holland pozícióban alig van súly, míg a sportos pozícióban a testsúly a legnagyobb. Az erőt a fogantyú egy kis területére hajt, így a kézre gyakorolt nyomás nagyon nagy. A kezek nagyon érzékenyek, és hosszan tartó terhelés során a testsúly legfeljebb 20%-át képesek tartani.

9.1.6 Fájdalom a combban

A combban jelentkező fájdalmat általában izomproblémák okozzák. Az izmok egyensúlyhiánya a nyújtó-, hajlító- és combközélső izmok között kiválthatja ezt a fájdalmat.

Megoldás



- A felegyenesedett kerékpározási pozíció azonnal csökkenti a fájdalmat.
- Mindig enyhén hajlítsa be a könyökét.
- ⇒ A könyökizület nem blokkolódik. A karok tompítják az ütéseket.
- A kormány személyre szabása (lásd 6.5.5 fejezet).
- Vegye fel az optimális kerékpározási pozíciót (lásd 6.5.3 fejezet).

Megoldás

- Megfelelően állítsa be a markolatokat (lásd 6.5.5.5.1, 6.5.5.5.2 és 6.5.8 fejezet).
- Mozgassa a karját és a kezét kerékpározás közben (lásd 6.15 fejezet).
- Használjon bélelt kerékpáros kesztyűt (lásd 2.15 fejezet) és
- Optimalizálja a markolatokat (lásd 6.7.5 fejezet).

Megoldás

- A pedelec rásegítésének növelése a fájdalom azonnali csillapodását idézi elő.



- Célzott gyakorlatok a combizmok kiegyensúlyozatlansága és megrövidülése ellen.
- A combizmoknak nyújtó gyakorlatai.

9.1.7 Térdfájdalom

A pedelec-kel történő kerékpározás olyan sport, amely kíméli a térdízületeket, és kezdőknek is ajánlott. Pedálozáskor nagyon nagy erők jutnak át a combról a térden keresztül a lábfejre. Ennek megfelelően a térdben lévő inak és porcok nagy igénybevételnek vannak kitéve.

A térd belső és külső oldalán jelentkező fájdalom oka gyakran a pedálkötés rendszer helytelen beállítása és a lábfej ebből eredő helytelen helyzete. A térd alsó részén jelentkező fájdalom általában a nem megfelelő kerékpározási pozícióból ered.

A hideg idő is okozhat térdfájdalmat. Alacsony hőmérsékleten az inak kevésbé rugalmasak, ezért jobban súrlódnak a térdehez.

Ha a porc rossz pozícióban van, a porc nagyon erősen kopik. A túl rövid szalagok vagy az izomegyensúly-hiány fokozhatja ezt a hatást. A térdkalács felső részén jelentkező fájdalom gyakran izomegyensúly-hiányra utal. A térdkalács alatti fájdalom általában a térdízület túl nagy nyomásával és az ebből eredő patelláris ín irritációjával függ össze.

9.1.8 Lábfájdalom

A lábait a három érintkezési pont egyikét jelenti a kerékpározás során. A lábait a comb erejét átviszik a pedálra, és így hajtják a pedelec-et. Itt a lábait terhelése a testsúly 100%-a, ugrás esetén akár 1000%-a is lehet.

A lábfájdalom gyakran akkor jelentkezik, ha a nyereg túl alacsonyan van, vagy a láb rosszul helyezkedik el a pedálon.

A nem megfelelő cipő szintén oka lehet a lábfájdalomnak.

Megoldás

- Lépjen kapcsolatba a szaküzlettel. Pedelec személyre szabása (lásd 6.5 fejezet). Ezután mérje meg a kereket.
- Kerülje a hideget.



- Dolgozzon nyújtógyakorlatokkal, az izomzat erősítésével és blackroll-edzéssel a hibás pozíciókon.

Megoldás

- Viseljen strapabíró, nem túl szorosan befűzött cipőt. (lásd 2.5 fejezet)
- Helyezze a lábait megfelelően a pedálokra (lásd 6.13 fejezet).
- Állítsa be az optimális nyeregmagasságot (lásd 6.4.5 fejezet).

9.2 Hibakeresés és hibaelhárítás

Az elektromos hajtóműrendszer komponenseit automatikusan folyamatosan ellenőrzi. Ha a rendszer hibát állapít meg, a *kijelzőn* megjelenik egy hibaüzenet. A hiba fajtájától függően az elektromos hajtóműrendszer szükség esetén automatikusan lekapcsol.

9.2.1 Az elektromos hajtóműrendszer vagy a kijelző nem indul el

Ha a kijelző és/vagy az elektromos hajtóműrendszer nem indul el, a következőképpen járjon el:

- 1 ellenőrizze, hogy be van-e kapcsolva az akkumulátor. Ha nincs, indítsa el az akkumulátort.
- ⇒ Ha a **Feltöltési szintjelző (akkumulátor)** LED-jei nem világítanak, lépjen kapcsolatba a szaküzlettel.
- 2 Ha a **Feltöltési szintjelző (akkumulátor)** LED-jei világítanak, de az elektromos hajtóműrendszer nem indul, szerelje ki az akkumulátort.
- 3 Szerelje be az akkumulátort.
- 4 Indítsa el az elektromos hajtóműrendszert.

9.2.3 Hiba a rásegítésben

Tünet	Ok / lehetőség	Elhárítás
Nem nyújt rásegítést.	Túl magas a sebesség?	► Ellenőrizze a kijelzőben látható kijelzéseket. Az elektronikus váltási rásegítés csak 25 km/h legnagyobb sebességig működik.
	Megfelelően fel van töltve az akkumulátor?	1 Ellenőrizze az akkumulátor feltöltését. 2 Ha az akkumulátor csaknem üres, töltse fel az akkumulátort.
	Magas hőmérsékleten, hosszú emelkedőkön vagy hosszú ideig nehéz teherrel történő kerékpározás következtében az akkumulátor esetleg túlságosan felforrósodhat.	1 Kapcsolja ki az elektromos hajtóműrendszert. 2 Várjon egy ideig és utána újra ellenőrizze a jelenséget.
	Az akkumulátor, a kijelző vagy a rásegítési kapcsoló esetleg hibásan van csatlakoztatva vagy az Ön részéről egy vagy több hiba állhat fenn.	► Lépjen kapcsolatba a szaküzlettel.

61. táblázat: Rásegítési hiba megoldása

- 5 Ha az elektromos hajtóműrendszer nem indul, szerelje ki az akkumulátort.
- 6 Tisztítsa meg az összes érintkezőt egy puha kendővel.
- 7 Szerelje be az akkumulátort.
- 8 Indítsa el az elektromos hajtóműrendszert.
- 9 Ha az elektromos hajtóműrendszer nem indul, szerelje ki az akkumulátort.
- 10 Töltse fel teljesen az akkumulátort.
- 11 Szerelje be az akkumulátort.
- 12 Indítsa el az elektromos hajtóműrendszert.
- 13 Ha az elektromos hajtóműrendszer nem indul, **tartsa nyomva legalább 8 másodpercig a be-ki gombot (kezelőegység).**
- 14 Ha az elektromos hajtóműrendszer kb. 6 másodperc után nem indul, **tartsa nyomva legalább 2 másodpercig a be-ki gombot (kezelőegység).**
- 15 Ha az elektromos hajtóműrendszer nem indul, lépjen kapcsolatba a szaküzlettel.

9.2.2 Figyelmeztető üzenetek és LED-ek

Az összes figyelmeztető üzenetet és a LED-ek jelentését a 6.2 fejezetben ismertetjük.

Tünet	Ok / lehetőség	Elhárítás
Nem nyújt rásegítést.	Hajtja a pedálokat?	▶ A pedelec nem motorkerékpár. Hajtsa a pedálokat.
	Ki van kapcsolva a rendszer?	▶ A rendszer bekapcsolásához nyomja meg a be-ki gombot (akkumulátor) .
	A rásegítő üzemmód [OFF] állásba van kapcsolva?	<ol style="list-style-type: none"> 1 Állítsa a rásegítő üzemmódot az [OFF]-tól eltérő másik rásegítő fokozatba. 2 Ha még mindig úgy érzi, hogy nincs rásegítés, lépjen kapcsolatba a szaküzlettel.
A rásegítéssel használt útszakasz túl rövid.	Az akkumulátor tulajdonságai a téli évszakban romlanak.	Ez nem jelent problémát.
	Az úthossz az útfeltételektől, a sebességfokozattól és a világítás teljes használati idejétől függően rövidülhet.	<ol style="list-style-type: none"> 1 Ellenőrizze az akkumulátor feltöltését. 2 Ha az akkumulátor csaknem üres, töltsse fel az akkumulátort.
	Teljesen fel van töltve az akkumulátor?	▶ Ha a teljesen feltöltött akkumulátorral megtehető útszakasz rövidül, esetleg nem működik teljes értékűen az akkumulátor. Cserélje ki az akkut új akkumulátorra.
	Az akkumulátor kopóalkatrész. Ismételt feltöltés és hosszú használati idők az akkumulátor romlását okozzák (teljesítményvesztés).	▶ Ha egy egyszeri feltöltéssel megtehető útszakasz igen rövid, cserélje ki az akkut új akkumulátorra.
A pedálok nehezen hajthatók.	Fel vannak pumpálva megfelelő nyomásra a gumibroncsok?	▶ Pumpálja fel a gumibroncsokat.
	A rásegítő üzemmód [OFF] állásba van kapcsolva?	▶ Állítsa a rásegítési fokot [HIGH], [STD], [ECO] vagy [AUTO] beállításra.
	Az akkumulátor töltése esetleg alacsony.	<ol style="list-style-type: none"> 1 Ellenőrizze az akkumulátor feltöltését. 2 Ha az akkumulátor csaknem üres, töltsse fel az akkumulátort.
	Lábbal a pedálon kapcsolta be a rendszert?	<ol style="list-style-type: none"> 1 Kapcsolja be újra a rendszert a pedál megnyomása nélkül. 2 Ha még mindig nincs rásegítés, lépjen kapcsolatba a szaküzlettel.

61. táblázat: Rásegítési hiba megoldása

9.2.4 Akkumulátor hiba

Tünet	Ok / lehetőség	Elhárítás
Az akkumulátor gyorsan elveszíti a töltést.	Lehetséges, hogy az akkumulátor használati idejének végén jár.	► Cserélje ki a régi akkut új akkumulátorra.
Az akkumulátort nem lehet újra feltölteni.	Szorosan be van dugva a töltőkészülék hálózati dugója a dugaszoló aljzatba?	<ol style="list-style-type: none"> 1 Húzza ki a töltőkészülék hálózati dugóját. 2 Dugja be a hálózati dugót. 3 Indítsa el a töltési műveletet.
	Szorosan be van dugva a töltőkészülék töltődugója az akkumulátorba?	<ol style="list-style-type: none"> 1 Ha az akkumulátort még mindig nem lehet újra feltölteni, húzza ki a töltőkészülék töltődugóját. 2 Dugja be a töltődugót. 3 Indítsa el a töltési műveletet.
	Biztosan össze van kötve az adapter a töltődugóval vagy az akkumulátor-töltőkészülék csatlakozójával?	<ol style="list-style-type: none"> 1 Ha az akkumulátort még mindig nem lehet újra feltölteni, kösse össze az adaptert az akkumulátor töltődugójával vagy töltőkészülék-csatlakozójával. 2 Indítsa el a töltési műveletet.
	Szennyezett a töltőkészülék, a töltőadapter vagy az akkumulátor csatlakozó kapcsa?	<ol style="list-style-type: none"> 1 Ha az akkumulátort még mindig nem lehet újra feltölteni, törölje le és tisztítsa meg a csatlakozó kapcsokat egy száraz kendővel. 2 Indítsa el a töltési műveletet. 3 Ha az akkumulátort még mindig nem lehet újra feltölteni, lépjen kapcsolatba a szaküzlettel.
Az akkumulátor nem kezd el a töltési műveletet, amikor a töltőkészülék csatlakoztatva van.	Lehetséges, hogy az akkumulátor használati idejének végén jár.	► Cserélje ki a régi akkut új akkumulátorra.
Az akkumulátor és a töltőkészülék felforrósodik.	Az akkumulátor és a töltőkészülék hőmérséklete esetleg túllépi az üzemi hőmérséklet-tartományt.	<ol style="list-style-type: none"> 1 Szakítsa meg a töltési műveletet. 2 Várjon egy ideig. 3 Indítsa el a töltési műveletet. 4 Ha az akkumulátor túl forró ahhoz, hogy megérinthesse, ez azt jelezheti, hogy probléma van az akkumulátorral. Lépjen kapcsolatba a szaküzlettel.
A töltőkészülék meleg.	Ha a töltőkészüléket folyamatosan használja akkumulátorok töltéséhez, akkor az felmelegedhet.	<ol style="list-style-type: none"> 1 Várjon egy ideig. 2 Indítsa el a töltési műveletet.
A töltőkészüléken a LED nem gyullad ki.	Ha az akku teljesen fel van töltve, kialszik a LED a töltőkészüléken.	Ez nem működési hiba.
	Szorosan be van dugva a töltőkészülék töltődugója az akkumulátorba?	<ol style="list-style-type: none"> 1 Ellenőrizze a csatlakozón az idegen tárgyakat. 2 Dugja be a töltődugót. 3 Ha semmi nem változik, lépjen kapcsolatba a szaküzlettel.
Az akkumulátort nem lehet kiszerezni.	Teljesen fel van töltve az akkumulátor?	<ol style="list-style-type: none"> 1 Ha semmi nem változik, húzza ki a töltőkészülék hálózati dugóját. 2 Dugja be a hálózati dugót. 3 Indítsa el a töltési műveletet. 4 Ha a töltőkészüléken még mindig nem világít a LED, lépjen kapcsolatba a szaküzlettel.
		► Lépjen kapcsolatba a szaküzlettel.
Az akkumulátort nem lehet beszerelni.		► Lépjen kapcsolatba a szaküzlettel.

62. táblázat: Akkumulátor hiba megoldása

Tünet	Ok / lehetőség	Elhárítás
Folyadék lép ki az akkumulátorból.		▶ Tartsa magát a 2. Biztonság fejezetben szereplő összes figyelmeztetéshez.
Szokatlan szag érzékelhető.		<ol style="list-style-type: none"> 1 Azonnal vegye ki az akkumulátort a pedelec-ből. 2 Forduljon a tűzoltósághoz. 3 Tartsa magát a 2. Biztonság fejezetben szereplő összes figyelmeztetéshez.
Füst lép ki az akkumulátorból.		<ol style="list-style-type: none"> 1 Azonnal vegye ki az akkumulátort a pedelec-ből. 2 Forduljon a tűzoltósághoz. 3 Tartsa magát a 2. Biztonság fejezetben szereplő összes figyelmeztetéshez.

62. táblázat: Akkumulátor hiba megoldása

9.2.5 Fedélzeti számítógép hiba

Tünet	Ok / lehetőség	Elhárítás
A fedélzeti számítógép nem mutat adatokat, ha megnyomja az akkumulátor be-ki gombját.	Az akkumulátor töltöttségi szintje esetleg nem elegendő.	<ol style="list-style-type: none"> 1 Töltse fel az akkumulátort. 2 Kapcsolja be az áramot.
	Be van kapcsolva az áram?	▶ Az áram bekapcsolásához tartsa nyomva a be-ki gombot (akkumulátor).
	Elindult az akkumulátor töltése?	▶ Ha az akkumulátor fel van szerelve a pedelec-re és éppen folyik a töltés, az akku nem kapcsolható be. Szakítsa meg a töltést.
	Szabályosan van felszerelve a dugó az áramkábelre?	▶ Ellenőrizze, hogy az áramkábel dugója nincs-e kihúzva. Ellenkező esetben lépjen kapcsolatba a szaküzlettel.
	Adott körülmények között csatlakoztatva van egy komponens, amit a rendszer nem tud azonosítani.	▶ Lépjen kapcsolatba a szaküzlettel.
A kiválasztott sebességfokozat nem jelenik meg a fedélzeti számítógépen.	A sebességfokozat csak az elektronikus váltó használata esetén látható.	▶ Ellenőrizze, hogy az áramkábel dugója nincs-e kihúzva. Ellenkező esetben lépjen kapcsolatba a szaküzlettel.
A váltó magától kapcsol, ha a pedelec megállás után elindul.	Elektronikus agyváltóval felszerelt pedelec-eknél a váltó adott esetben úgy van beállítva, hogy automatikusan abba a fokozatba kapcsol, amely megkönnyíti az elindulást megállás után ([induló mód]).	Ez nem működési hiba.
Az [induló módban] beállított fokozatot nem rakja be, ha a pedelec-et a kerékpáros megállítja.	Adott esetben túl erős nyomást gyakorolt a pedálokra.	▶ Gyengébb taposás megkönnyíti a sebességek váltását.

63. táblázat: Fedélzeti számítógép hiba megoldása

9.2.6 A világítás nem működik

Tünet	Ok / lehetőség	Elhárítás
Az első lámpa vagy a hátsó lámpa nem gyullad ki, ha a kapcsolót megnyomja.	A fénykibocsátás esetleg nem megfelelő. A lámpa meghibásodott.	<ol style="list-style-type: none"> 1 Helyezze azonnal üzemén kívül a pedelec-et. 2 Lépjen kapcsolatba a szaküzlettel.

64. táblázat: Világítás hibaelhárítás

9.2.7 Elektromos hajtóműrendszer egyéb hibái

Tünet	Ok / lehetőség	Elhárítás
Egy kapcsoló megnyomásakor két sípoló hang hallható és a kapcsolót nem lehet működtetni.	A megnyomott kapcsoló működése deaktiválódott.	▶ Ez nem működési hiba.
Felhangzik három sípoló hang.	Hiba vagy figyelmeztetés lépett fel.	▶ Ez akkor lép fel, ha a fedélzeti számítógép figyelmeztetést vagy hibát mutat. Kövesse a 6.2 Rendszerüzenetek fejezetben a megfelelő kódhoz megadott utasításokat.
Elektronikus váltó használata esetén sebességváltás közben gyengül a pedálhajtás rásegítése.	Ez azért van, hogy a komputer optimális mértékre beállítsa a pedálhajtás rásegítését.	▶ Ez nem működési hiba.
Váltás után zaj hallható.		▶ Lépjen kapcsolatba a szaküzlettel.
Normál kerékpározás közben a hátsó kerék felől zaj hallható.	A váltó beállítása esetleg nem megfelelően történt.	▶ Lépjen kapcsolatba a szaküzlettel.
Ha a pedelec-et megállítja, az áttétel nem a funkció tulajdonságainál előre beállított pozícióba kapcsol.	Adott esetben túl erős nyomást gyakorolt a pedálokra.	▶ Ha csak gyenge nyomást gyakorol a pedálokra, ez megkönnyíti az áttétel váltását.

65. táblázat: Elektromos hajtóműrendszer egyéb hibái

9.2.8 Probléma a szabadonfutóval

Tünet	Ok / lehetőség	Elhárítás
A szabadonfutó blokkolódott.	Összeszerelés után elfelejtette a hüvelyt.	▶ Lépjen kapcsolatba a szaküzlettel. Ellenőrizze az összeszerelés megfelelőségét.
	Az összeszerelés után a hüvelyt a dugaszolható tengely túl szoros meghúzásával megnyomta.	▶ Lépjen kapcsolatba a szaküzlettel. Mérje meg a hüvely hosszát. Ha a hüvely 15,4 mm-nél rövidebb, cserélje ki a hüvelyt.
A szabadonfutó nem pattan be vagy kipörög.	Karbantartás után: Túl sok vagy túl kevés zsír a fogaskerekeken.	▶ Lépjen kapcsolatba a szaküzlettel. Szerelje ki az agyat. Tisztítsa meg és zsírozza be a fogaskerekeket.
	A fogaskerekek elkoptak.	▶ Lépjen kapcsolatba a szaküzlettel. Cserélje ki a fogaskerekeket.
	Összeszerelés után elfelejtette az egyik vagy mindkét rugót.	▶ Lépjen kapcsolatba a szaküzlettel. Ellenőrizze az összeszerelés megfelelőségét.
	Szerelés után az egyik vagy mindkét fogaskereket fordítva szerelte be.	▶ Lépjen kapcsolatba a szaküzlettel. Ellenőrizze az összeszerelés megfelelőségét.
Az agynak axiális holtjátéka van.	A golyóscsapágyak elkoptak.	▶ Lépjen kapcsolatba a szaküzlettel. Cserélje ki a golyóscsapágyakat.
	Szerelés után az egyik vagy mindkét fogaskereket fordítva szerelte be.	▶ Lépjen kapcsolatba a szaküzlettel. Ellenőrizze az összeszerelés megfelelőségét.
Az agyak nehezen forognak.	A golyóscsapágyak elkoptak.	▶ Lépjen kapcsolatba a szaküzlettel. Cserélje ki a golyóscsapágyakat.
	Összeszerelés után, túl szorosan nyomta be a fékoldali golyóscsapágyat.	▶ Lépjen kapcsolatba a szaküzlettel. Ellenőrizze az összeszerelés megfelelőségét.
	Nem tartotta be a golyóscsapágyak összeszerelési sorrendjét.	▶ Lépjen kapcsolatba a szaküzlettel. Ellenőrizze az összeszerelés megfelelőségét.
Az agy zajos.	A golyóscsapágyak elkoptak.	▶ Lépjen kapcsolatba a szaküzlettel. Cserélje ki a golyóscsapágyakat.
A kazetta bevágásai a szabadonfutó egységen.	Az acélkazetta bedolgozta magát a szabadonfutó egység alumínium bordáiba.	▶ Lépjen kapcsolatba a szaküzlettel. A kazetta bevágásait reszelővel távolítsa el a felületről.
A szabadonfutó egységek nehezen forognak.	Elkoptak a szabadonfutó egység golyóscsapágjai.	▶ Lépjen kapcsolatba a szaküzlettel. Cserélje ki a szabadonfutó egységet.
A szabadonfutó túl hangos vagy túl halk.	A szabadonfutó hangjának érzékelése szubjektív. Vannak olyan, akik a pedelec használatkor előnyben részesítik, ha a szabadonfutó hangos, mások pedig csendes szabadonfutót szeretnének.	▶ Ez nem működési hiba. Alapvetően a fogaskerekek közötti zsír mennyisége befolyásolja a szabadonfutó hangját. A kevesebb zsír erősíti a szabadonfutó hangját, egyidejűleg azonban fokozott kopást okoz.

66. táblázat: Szabadonfutó hibaelhárítása

9.2.9 Probléma az agyváltóval

Tünet	Ok / lehetőség	Elhárítás
A pedálok hajtása közben zaj hallható.	Minden fokozatban az 1. kivételével	▶ Ez nem működési hiba.
Ha a pedelec-et hátrafelé tolja, zaj hallható.	Minden fokozatban az 1. kivételével	
Váltás közben zaj és vibráció észlelhető.	Minden fokozatban.	
A mindenkori fokozattól függően a váltást másképpen érzi.	Minden fokozatban.	
Ha menet közben nem hajtja a pedálokat, zaj hallható.	Minden fokozatban.	
A sebességeket csak nehezen lehet váltani.	A bovden fektetése nem szabályosan történt.	▶ Lépjen kapcsolatba a szaküzlettel.
	A váltóegység beállítása túlváltott állapotban történt.	▶ Lépjen kapcsolatba a szaküzlettel. (A váltóegység újbóli beállítása)
A sebességeket nem lehet zökkenőmentesen váltani.	A váltóbovden feszítésének beállítása nem megfelelő.	▶ Óvatosan húzza el a <i>beállítóhüvelyt</i> a váltóháztól és közben fordítsa el. ▶ Minden korrekció után ellenőrizze a váltó működését.
A sebességek nem válthatók.	A bovden beállítása nem szabályosan történt.	▶ Lépjen kapcsolatba a szaküzlettel. (A váltóegység újbóli beállítása, a sebességek válthatóságának ellenőrzése, ha a kerék le van szerelve a vázról.)
Szokatlan zajok észlelhetők	Váltás közben	▶ Lépjen kapcsolatba a szaküzlettel.
	Pedálhajtás közben	
A váltómárkat kijelzésén látható fokozat eltér az agyban lévő tényleges fokozattól.	A bovden beállítása nem szabályosan történt.	▶ Lépjen kapcsolatba a szaküzlettel.
	A belső egység hibás.	
Az agy csak nehezen forgatható vagy nem fog könnyen.	A kúp túl szilárdan van rögzítve.	▶ Lépjen kapcsolatba a szaküzlettel.
	A belső egység hibás.	▶ Lépjen kapcsolatba a szaküzlettel.
Pedálozás közben kopogó zaj hallható.	A kúp körüli rész sérült.	▶ Lépjen kapcsolatba a szaküzlettel.
Ha nem hajtja a pedált, a szabad forgás nem súrlódásmentes.		▶ Lépjen kapcsolatba a szaküzlettel.
A fékek túl érzékenyek.		▶ Lépjen kapcsolatba a szaküzlettel.
A fékek gyengék.		▶ Lépjen kapcsolatba a szaküzlettel.
A pedálokat túlságosan hátra kell hajtani, mielőtt a fékek fognának.		▶ Lépjen kapcsolatba a szaküzlettel.
Ha a pedelec-et hátrafelé tolja, a kerekek blokkolnak.		▶ Lépjen kapcsolatba a szaküzlettel.
Fékezésnél szokatlan zajok észlelhetők.		▶ Lépjen kapcsolatba a szaküzlettel.

67. táblázat: Véglekapcsoló hibaelhárítása

Tünet	Ok / lehetőség	Elhárítás
Szabad forgás közben a forgást nehéznek érzi.		▶ Lépjen kapcsolatba a szaküzlettel.
A lánc váltáskor leugrik a fogaskerekekről.	A fogaskerekek és/vagy lánc elhasználódott.	▶ Lépjen kapcsolatba a szaküzlettel. Új lánc, fogaskerekek vagy agy.

67. táblázat: Véglekapcsoló hibaelhárítása

9.2.10 Probléma tárcsafékkal

Tünet	Ok / lehetőség	Elhárítás
Csengés és zaj a tárcsafékből.	Közlekedés terepgumikkal aszfalton.	▶ Lépjen kapcsolatba a szaküzlettel. Szereljen fel városi vagy túragumit.
A tárcsafék alacsony fékereje.	Koszos vagy zsíros féktárcsa.	▶ Alaposan tisztítsa meg a féktárcsát spiritusszal vagy féktisztítóval.
	Kopott féktárcsa vagy fékbetét, a fékbetét üvegesedése.	▶ Lépjen kapcsolatba a szaküzlettel.
Fémes zajok tárcsaféknél.	Kopott féktárcsák.	▶ Lépjen kapcsolatba a szaküzlettel. Új fékbetétek és féktárcsa.
Szivacsos, puha vagy gyenge nyomáspont a tárcsafékeknél.	Hibás féknyereg beszerelése, laza féktárcsa, kopott féktárcsa vagy fékbetét, vagy szivárgás a fékrendszerben.	▶ Lépjen kapcsolatba a szaküzlettel.
Zajok a felnifék működtetésekor.	Szennyeződés.	1 Alaposan tisztítsa meg a féktárcsát és a féket. 2 Ha a probléma nem indul, lépjen kapcsolatba a szaküzlettel.
	Kopott vagy hibás fékbetétek.	▶ Lépjen kapcsolatba a szaküzlettel. Új fékbetétek és féktárcsák.
	A kerék, a kerékagy vagy a tengely helytelen összeszerelése.	▶ Lépjen kapcsolatba a szaküzlettel. Ellenőrizze a fékrendszert és a kerékszerelvényt.
	A féknyereg és/vagy a féktárcsa helytelen felszerelése.	
	Helytelen nyomatékok.	
	Féktárcsa oldalsó ütéssel.	
	Üveges felületű fékbetétek.	
	A fékrendszer szivárog.	
Helytelen nyomatékok.		
Féktest helytelen magassága.		

68. táblázat: Tárcsafék hibaelhárítás

9.2.11 Probléma a felnifékkal

Tünet	Ok / lehetőség	Elhárítás
Zajok a felnifék működtetésekor.	Fékezzen. A felnifék teljes fékereje csak több kilométer megtétele után alakul ki.	► Ez nem működési hiba. A fékbetétcsere utáni első kb. 50 km megtétele során rendszeresen ellenőrizze a felniket és a fékbetéteket, és tisztítással távolítsa el az esetleges maradványokat.
	Szennyeződés.	1 Alaposan tisztítsa meg a felnit és a féket. 2 Ha a probléma nem indul, lépjen kapcsolatba a szaküzlettel.
	Kopott vagy hibás fékbetétek.	► Lépjen kapcsolatba a szaküzlettel. Új fékbetétek és felnik.
	A kerekek, a kerékagy vagy a tengely helytelen összeszerelése.	► Lépjen kapcsolatba a szaküzlettel. Ellenőrizze a fékrendszert és a kerékszerelvényt.
	Helytelen nyomatékok.	
	Féktest helytelen magassága.	

69. táblázat: Felnifék hibaelhárítása

9.2.12 Probléma a kontrafékkel

Tünet	Ok / lehetőség	Elhárítás
A fék túl érzékeny.		<ol style="list-style-type: none"> 1 Lépjen kapcsolatba a szaküzlettel. Olajozza meg a fékagyat. 2 Cserélje ki a fékpofaegységet.
A fék túl gyenge.		<ol style="list-style-type: none"> 1 Lépjen kapcsolatba a szaküzlettel. Cserélje ki a fékpofaegységet. 2 Ha a probléma továbbra is fennáll, cserélje ki az agy belső egységét.
A pedálokat túlságosan hátra kell hajtani, mielőtt a fékek fognának.		<ol style="list-style-type: none"> 1 Lépjen kapcsolatba a szaküzlettel. Cserélje ki a fékpofaegységet. 2 Ha a probléma továbbra is fennáll, cserélje ki az agy belső egységét.
Ha a pedelec-et hátrafelé tolja, a kerekek blokkolnak.		<ul style="list-style-type: none"> ▶ Lépjen kapcsolatba a szaküzlettel. Cserélje ki az agy belső egységét.
Szokatlan zajok fékezéskor.		<ol style="list-style-type: none"> 1 Lépjen kapcsolatba a szaküzlettel. Olajozza meg a fékagyat. 2 Cserélje ki a fékpofaegységet.
Szabad forgás közben a forgást nehéznek érzi.		<ul style="list-style-type: none"> ▶ Lépjen kapcsolatba a szaküzlettel. Cserélje ki a fékpofaegységet.

70. táblázat: Kontrafék hibaelhárítása

9.2.13 SR SUNTOUR teleszkópos villa

9.2.13.1 Túl gyors kirugózás

A teleszkópos villa túl gyorsan kirugózik, ezáltal „pogo-hatás” keletkezik, miközben a kerék ellenőrizetlenül felemelkedik a terepről. Romlik a húzó tapadás és az ellenőrzés (kék vonal).

A villafej és a kormány felfelé kitérítődik, ha a kerék visszaugrik a talajról. A testsúly adott körülmények között ellenőrizetlenül felfelé és hátrafelé áttevődik (zöld vonal).



197. ábra: A teleszkópos villa túl gyors kirugózása

Megoldás



1

198. ábra: SR SUNTOUR húzófokozat csavar (1)

- ▶ Fordítsa a **húzófokozat csavart** az óramutató járásának irányában.
- ⇒ Csökken a kirugózási sebesség (lassabb visszatérés).

9.2.13.2 Túl lassú kirugózás

A villa egyenetlenség kiegyenlítése után nem rugózik ki elég gyorsan. A villa a következő egyenetlenségeken is berugózza marad, ezáltal csökken a rugóút és nő az ütések keménysége. A rendelkezésre álló rugóút, a húzó tapadás és az ellenőrzés csökken (kék vonal).

A villa berugózott állapotban marad, ezáltal a kormányfej és a kormány alacsonyabb helyzetet foglal el. A testsúly a talajra érkezés után előre áthelyeződik (zöld vonal).

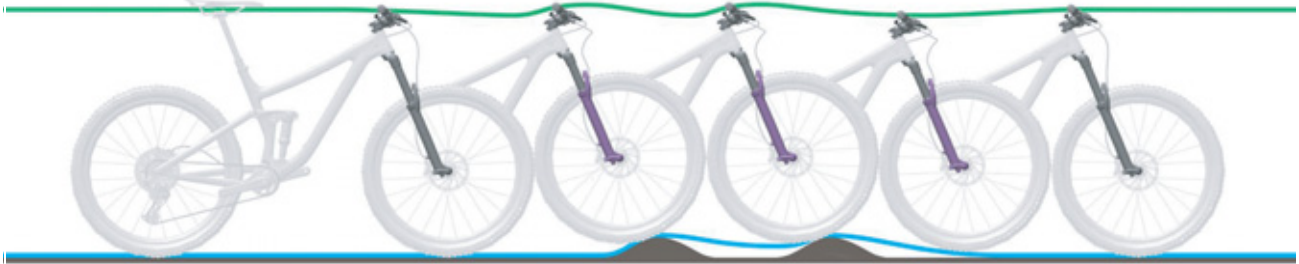

199. ábra: A teleszkópos villa túl lassú kirugózása

Megoldás



200. ábra: SR SUNTOUR húzófokozat csavar (1)

- ▶ Fordítsa a **húzófokozat csavart** az óramutató járásával ellenkező irányban.
- ⇒ Nő a kirugózási sebesség (gyors visszatérés).

9.2.13.3 A rugózás hegymenetben túl puha

A villa a terep legmélyebb pontján rugózik be.
A rugóút gyorsan elfogy, a testsúly előre
helyeződik át és a pedelec veszít lendületéből.

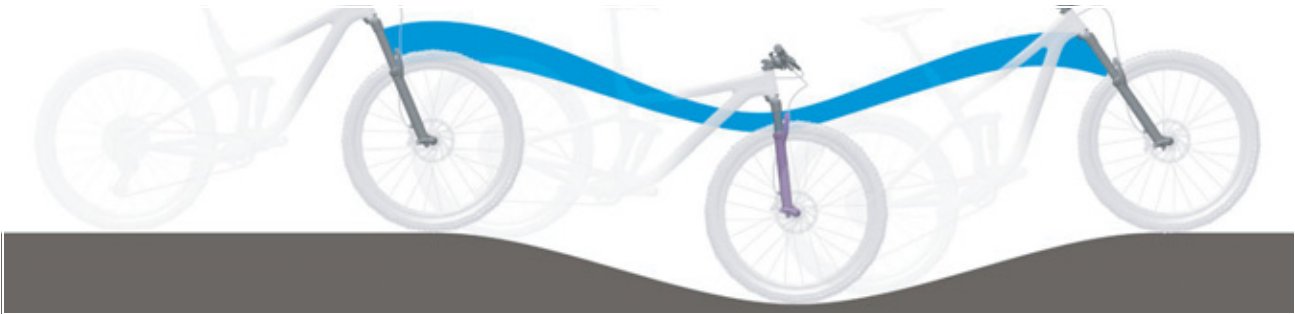

201. ábra: A teleszkópos villa túl puha rugózása hegymenetben

Megoldás



202. ábra: A nyomásfokozat-beállító keményebb beállítása

- ▶ Fordítsa a **nyomásfokozat-beállítót** az óramutató járásával egyezően LOCK irányban.
- ⇒ Nő a csillapítás és a nyomásfokozat keménysége és csökken a berugózó löket sebessége. Javul a hatékonyság dombos és sík terepen.

9.2.13.4 Túl kemény csillapítás egyenetlenségeken

Egyenetlenségre érkeve a villa túl lassan rugózik be és a kerék felemelkedik az egyenetlen talajról. A húzó tapadás csökken, ha a kerék hosszabb ideig nem érintkezik a talajjal.

A kormányfej és a kormány felfelé érezhetően kitérítődik, ami rontja az ellenőrzést.

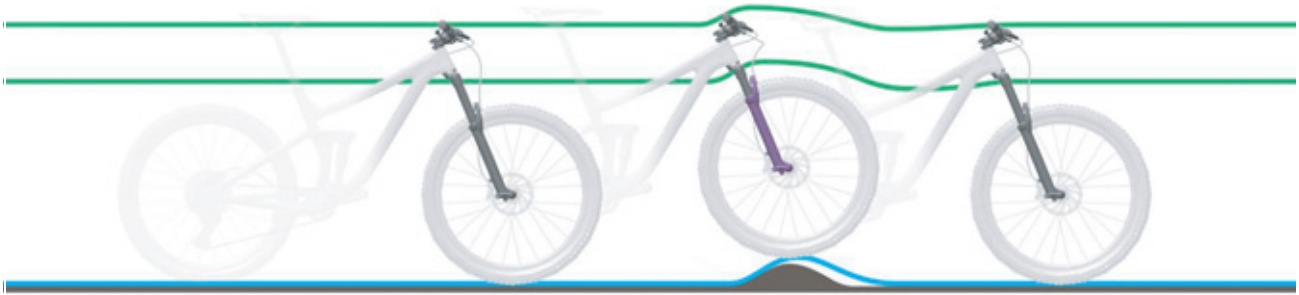

203. ábra: A teleszkópos villa túl kemény csillapítása egyenetlenségeknél

Megoldás



204. ábra: A nyomásfokozat-beállító puhább beállítása

- ▶ Fordítsa a **nyomásfokozat-beállítót** az óramutató járásával ellentétesen OPEN irányban.
- ⇒ Csökken a csillapítás és a nyomásfokozat keménysége és nő a berugózó löket sebessége. Fokozódik az érzékenység kisebb egyenetlenségekkel szemben.

9.2.14 ROCKSHOX teleszkópos villa

9.2.14.1 Túl gyors kirugózás

A teleszkópos villa túl gyorsan kirugózik, ezáltal „pogo-hatás” keletkezik, miközben a kerék ellenőrizetlenül felemelkedik a terepről. Romlik a húzó tapadás és az ellenőrzés (kék vonal).

A villafej és a kormány felfelé kitérítődik, ha a kerék visszaugrik a talajról. A testsúly adott körülmények között ellenőrizetlenül felfelé és hátrafelé áttevődik (zöld vonal).



205. ábra: A teleszkópos villa túl gyors kirugózása

Megoldás

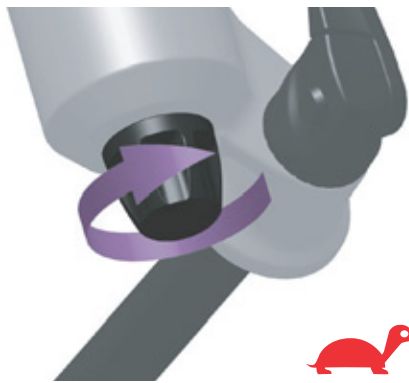

206. ábra: A húzófokozat csavar fordítása a teknős irányába

- ▶ Fordítsa a húzófokozat csavart az óramutató járásával egyezően a teknős irányába.
- ⇒ Csökken a kirugózási sebesség (lassabb visszatérés).

9.2.14.2 Túl lassú kirugózás

A villa egyenetlenség kiegyenlítése után nem rugózik ki elég gyorsan. A villa a következő egyenetlenségeken is berugózza marad, ezáltal csökken a rugóút és nő az ütések keménysége. A rendelkezésre álló rugóút, a húzó tapadás és az ellenőrzés csökken (kék vonal).

A villa berugózott állapotban marad, ezáltal a kormányfej és a kormány alacsonyabb helyzetet foglal el. A testsúly a talajra érkezés után előre áthelyeződik (zöld vonal).



207. ábra: A teleszkópos villa túl lassú kirugózása

Megoldás



208. ábra: A húzófokozat csavar fordítása a nyúl irányába

- ▶ Fordítsa a húzófokozat csavart az óramutató járásával ellentétesen a nyúl irányába.
- ⇒ Nő a kirugózási sebesség (gyors visszatérés).

9.2.14.3 A rugózás hegymenetben túl puha

A villa a terep legmélyebb pontján rugózik be.
A rugóút gyorsan elfogy, a testsúly előrefelé helyeződik át és a pedelec veszít lendületéből.



209. ábra: A teleszkópos villa túl puha rugózása hegymenetben

Megoldás



210. ábra: A nyomásfokozat-beállító keményebb beállítása

- ▶ Fordítsa a nyomásfokozat-beállítót az óramutató járásának irányába.
- ⇒ Nő a csillapítás és a nyomásfokozat keménysége és csökken a berugózó löket sebessége. Javul a hatékonyság dombos és sík terepen.

9.2.14.4 Túl kemény csillapítás egyenetlenségeken

Egyenetlenségekre érkező a villa túl lassan rugózik be és a kerék felemelkedik az egyenetlen talajról. A húzó tapadás csökken, ha a kerék hosszabb ideig nem érintkezik a talajjal.

A kormányfej és a kormány felfelé érezhetően kitérítődik, ami rontja az ellenőrzést.

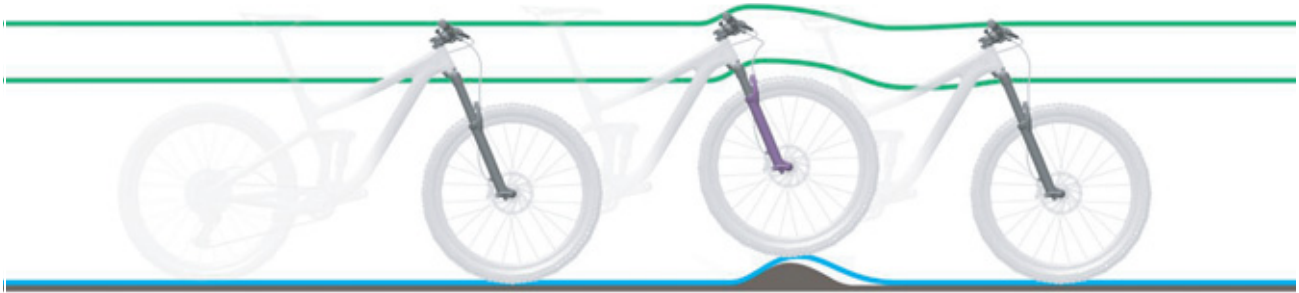

211. ábra: A teleszkópos villa túl kemény csillapítása egyenetlenségeknél

Megoldás



212. ábra: Nyomásfokozat-beállító puhább beállítása

- ▶ Fordítsa a **nyomásfokozat-beállítót** az óramutató járásával ellentétes irányba.
- ⇒ Csökken a csillapítás és a nyomásfokozat keménysége és nő a berugózó löket sebessége. Fokozódik az érzékenység kisebb egyenetlenségekkel szemben.

9.2.15 Hátsó lengéscsillapító

9.2.15.1 Túl gyors kirugózás

A hátsó lengéscsillapító túl gyorsan kirugózik, ezáltal „pogo-hatás” keletkezik, ill. miután a kerék egyenetlenségbe ütközik és újra a talajra érkezik, visszaugrik a talajról. Romlik a húzó tapadás és az ellenőrzés az ellenőrizetlen sebesség miatt, amivel a lengéscsillapító berugózás után kirugózik (kék vonal).

A nyereg és a kormány felfelé kitérítődik, ha a kerék visszaugrik egy talajhullámról vagy a talajról. A testsúly adott körülmények között felfelé és előre áthelyeződik, ha a lengéscsillapító túl gyorsan teljesen kirugózik (zöld vonal).



213. ábra: A hátsó lengéscsillapító túl gyors kirugózása

Megoldás



214. ábra: SR SUNTOUR kerék-húzófokozat-beállító (1) a hátsó lengéscsillapítón

- ▶ Fordítsa a **húzófokozat-kereket** plusz irányba.
- ⇒ Csökken a berugózó mozgás.

9.2.15.2 Túl lassú kirugózás

Egyenetlenség kiegyenlítése után a hátsó lengéscsillapító nem rugózik ki elég gyorsan és a következő egyenetlenségnél nincs a szükséges alaphelyzetben. A hátsó lengéscsillapító egymást követő egyenetlenségeknél összesajtolódik, ezáltal a rugóút és a talajjal való érintkezés csökken és nő a keménység a következő ütközésnél. A hátsó kerék visszapattan a második egyenetlenségről, mivel a hátsó lengéscsillapító nem rugózik ki elég gyorsan ahhoz, hogy újra érintkezésbe kerüljön a talajjal és visszatérhessen alaphelyzetébe. Csökken a rendelkezésre álló rugóút és húzó tapadás (kék vonal).

A hátsó lengéscsillapító az első egyenetlenséggel való érintkezés után berugózott állapotban marad. Ha a hátsó kerék a második egyenetlenségbe ütközik, a nyereg a hátsó kerék útját követi, ahelyett, hogy vízszintes irányban maradna. Csökken a rendelkezésre álló rugóút és az egyenetlenségek lehetséges kiegyenlítése, ami egymást követő egyenetlenségeknél instabilitáshoz és az ellenőrzés elvesztéséhez vezet (zöld vonal).

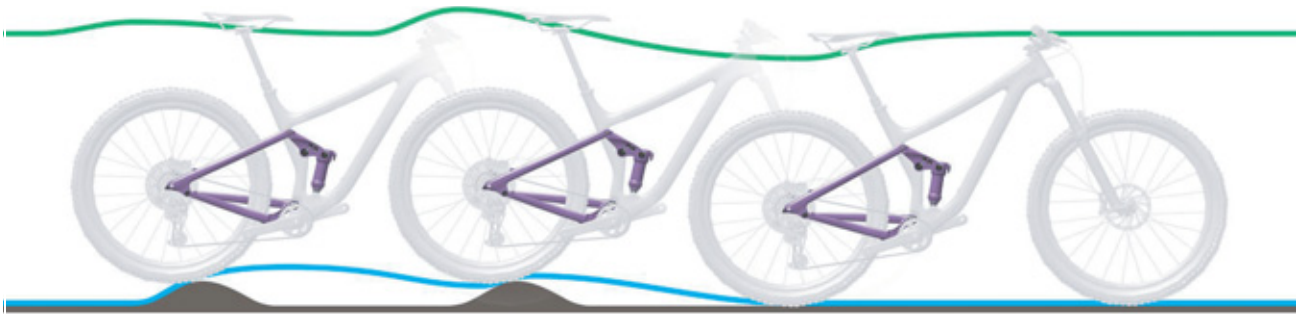

215. ábra: A hátsó lengéscsillapító túl lassú kirugózása

Megoldás



216. ábra: SR SUNTOUR kerék-húzófokozat-beállító (1) a hátsó lengéscsillapítón

- ▶ Fordítsa a **húzófokozat-kereket** mínusz irányba.
- ⇒ Nő a kirugózó mozgás.

9.2.15.3 A rugózás hegymenetben túl puha

A hátsó lengéscsillapító a terep legmélyebb pontján keresztül mélyen berugózik a berugózási

lökethez. A rugóút gyorsan elfogy, a testsúly lefelé helyeződik át és a pedelec veszít lendületéből.



217. ábra: A hátsó lengéscsillapító túl puha rugózása hegymenetben

Megoldás

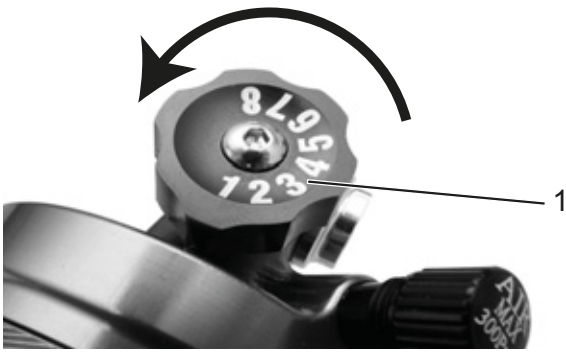

218. ábra: SR SUNTOUR nyomásfokozat-beállító (1) a hátsó lengéscsillapítón

- ▶ Fordítsa a **nyomásfokozat-beállítót** az óramutató járásának irányába.
- ⇒ Nő a csillapítás és a nyomásfokozat keménysége és csökken a berugózó löket sebessége. Javul a hatékonyság dombos és sík terepen.

9.2.15.4 Túl kemény csillapítás egyenetlenségeken

Egyenetlenségre érkezve a lengéscsillapító túl lassan rugózik be és a hátsó kerék felemelkedik az egyenetlen talajról. A húzó tapadás csökken (kék vonal).

A nyereg és kerékpáros felfelé és előre kitérődik, a hátsó kerék elveszíti az érintkezést a talajjal, és csökken a kontroll (zöld vonal).



219. ábra: A hátsó lengéscsillapító túl kemény csillapítása egyenetlenségeknél

Megoldás

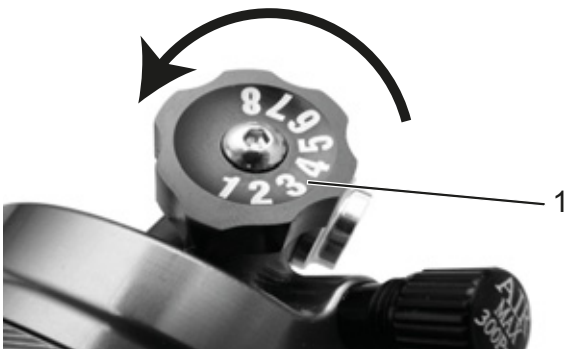

220. ábra: SR SUNTOUR nyomásfokozat-beállító (1) a hátsó lengéscsillapítón

- ▶ Fordítsa a **nyomásfokozat-beállítót** az óramutató járásával ellentétes irányba.
- ⇒ Csökken a csillapítás és a nyomásfokozat keménysége és nő a berugózó löket sebessége. Fokozódik az érzékenység kisebb egyenetlenségekkel szemben.

9.2.16 ROCKSHOX hátsó lengéscsillapító

9.2.16.1 Túl gyors kirugózás

A hátsó lengéscsillapító túl gyorsan kirugózik, ezáltal „pogo-hatás” keletkezik, ill. miután a kerék egyenetlenségbe ütközik és újra a talajra érkezik, visszaugrik a talajról. Romlik a húzó tapadás és az ellenőrzés az ellenőrizetlen sebesség miatt, amivel a lengéscsillapító berugózás után kirugózik (kék vonal).

A nyereg és a kormány felfelé kitérítődik, ha a kerék visszaugrik egy talajhullámról vagy a talajról. A testsúly adott körülmények között felfelé és előre áthelyeződik, ha a lengéscsillapító túl gyorsan teljesen kirugózik (zöld vonal).



221. ábra: A hátsó lengéscsillapító túl gyors kirugózása

Megoldás

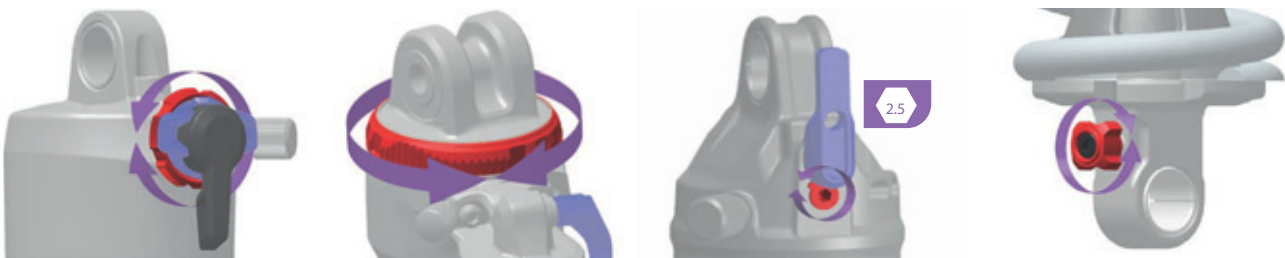

222. ábra: A húzófokozat-beállító (piros) elhelyezkedése és alakja a modelltől függ

- ▶ Fordítsa a **húzófokozat-beállítót** az óramutató járásának irányában.
- ⇒ A húzófokozat-csillapítás megnövekedett. Csökken a kirugózási sebesség és nő a húzó tapadás és az ellenőrzés.

9.2.16.2 Túl lassú kirugózás

Egyenetlenség kiegyenlítése után a hátsó lengéscsillapító nem rugózik ki elég gyorsan és a következő egyenetlenségnél nincs a szükséges alaphelyzetben. A hátsó lengéscsillapító egymást követő egyenetlenségeknél összesajtolódik, ezáltal a rugóút és a talajjal való érintkezés csökken és nő a keménység a következő ütközésnél. A hátsó kerék visszapattan a második egyenetlenségről, mivel a hátsó lengéscsillapító nem rugózik ki elég gyorsan ahhoz, hogy újra érintkezésbe kerüljön a talajjal és visszatérhessen alaphelyzetébe. Csökken a rendelkezésre álló rugóút és húzó tapadás (kék vonal).

A hátsó lengéscsillapító az első egyenetlenséggel való érintkezés után berugózott állapotban marad. Ha a hátsó kerék a második egyenetlenségbe ütközik, a nyereg a hátsó kerék útját követi, ahelyett, hogy vízszintes irányban maradna. Csökken a rendelkezésre álló rugóút és az egyenetlenségek lehetséges kiegyenlítése, ami egymást követő egyenetlenségeknél instabilitáshoz és az ellenőrzés elvesztéséhez vezet (zöld vonal).



223. ábra: A hátsó lengéscsillapító túl lassú kirugózása

Megoldás

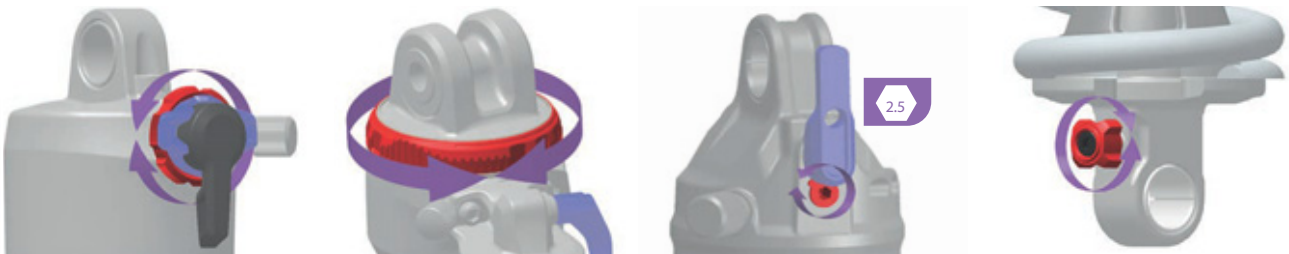

224. ábra: A húzófokozat-beállító (piros) elhelyezkedése és alakja a modelltől függ

- ▶ Fordítsa a **húzófokozat beállítót** az óramutató járásával ellenkező irányba.
- ⇒ A húzófokozat-csillapítás csökkent. Nő a kirugózási sebesség. Javul a teljesítmény egyenetlenségeken való áthaladásnál.

9.2.16.3 A rugózás hegymenetben túl puha

A hátsó lengéscsillapító a terep legmélyebb pontján keresztül mélyen berugózik a berugózási löketbe. A rugóút gyorsan elfogy, a kerékpáros

súlya lefelé helyeződik át és a pedelec valamit veszít lendületéből.



225. ábra: A hátsó lengéscsillapító túl puha rugózása hegymenetben

Megoldás

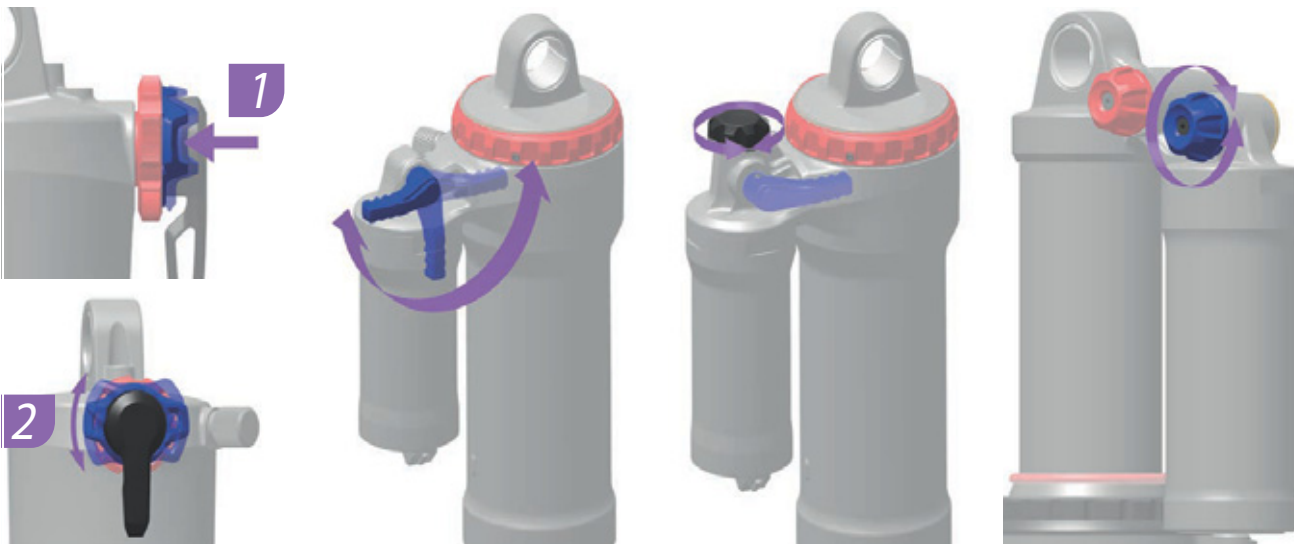

226. ábra: A nyomásfokozat-beállító (kék) elhelyezkedése és alakja a modelltől függ

- ▶ Fordítsa a **nyomásfokozat-beállítót** az óramutató járásának irányába.
- ⇒ Nő a csillapítás és a nyomásfokozat keménysége és csökken a berugózó löket sebessége.

9.2.16.4 Túl kemény csillapítás egyenetlenségeken

Egyenetlenségre érkeve a lengéscsillapító túl lassan rugózik be és a hátsó kerék felemelkedik az egyenetlen talajról. A húzó tapadás csökken (kék vonal).

A nyereg és kerékpáros felfelé és előre kitérődik, a hátsó kerék elveszíti az érintkezést a talajjal, és csökken a kontroll (zöld vonal).



227. ábra: A hátsó lengéscsillapító túl kemény csillapítása egyenetlenségeknél

Megoldás

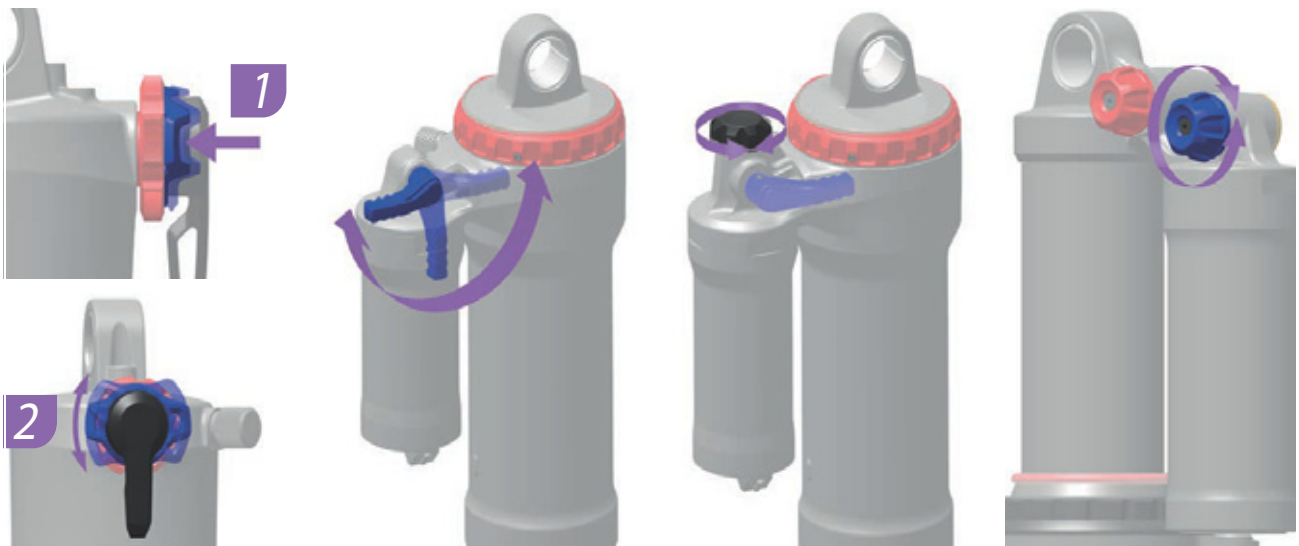

228. ábra: A nyomásfokozat-beállító (kék) elhelyezkedése és alakja a modelltől függ

- Fordítsa a **nyomásfokozat-beállítót** az óramutató járásával ellentétes irányba.
- ⇒ Csökken a csillapítás és a nyomásfokozat keménysége és nő a berugózó löket sebessége. Fokozódik az érzékenység kisebb egyenetlenségekkel szemben.

9.2.17 Egyéb hibák

Tünet	Ok / lehetőség	Elhárítás
Egy kapcsoló megnyomásakor két sípoló hang hallható és a kapcsolót nem lehet működtetni.	A megnyomott kapcsoló működése deaktiválódott.	► Ez nem működési hiba.
Felhangzik három sípoló hang.	Hiba vagy figyelmeztetés lépett fel.	► Ez akkor lép fel, ha a fedélzeti számítógép figyelmeztetést vagy hibát mutat. Kövesse a 6.2 Rendszerüzenetek fejezetben a megfelelő kódhoz megadott utasításokat.
Elektronikus váltó használata esetén sebességváltás közben gyengül a pedálhajtás rásegítése.	Ez azért van, hogy a komputer optimális mértékre beállítsa a pedálhajtás rásegítését.	► Ez nem működési hiba.
Váltás után zaj hallható.		► Lépjen kapcsolatba a szaküzlettel.
Normál kerékpározás közben a hátsó kerék felől zaj hallható.	A váltó beállítása esetleg nem megfelelően történt.	► Lépjen kapcsolatba a szaküzlettel.
Ha a pedelec-et megállítja, az áttétel nem a funkció tulajdonságainál előre beállított pozícióba kapcsol.	Adott esetben túl erős nyomást gyakorolt a pedálokra.	► Csak gyenge nyomást gyakoroljon a pedálokra, hogy könnyebb legyen az áttétel váltása.

71. táblázat: Hajtóműrendszer egyéb hibák

9.3 Javítás

Sok javításhoz speciális ismeretek és szerszámok szükségesek. Ezért csak a szaküzletben szabad olyan javításokat végrehajtani, mint:

- gumiabroncs, belső és küllők cseréje,
- fékbetétek, felnik és féktárcsák cseréje,
- Lánc cseréje és feszítése.

9.3.1 Eredeti alkatrészek és kenőanyagok

A pedelec egyes alkatrészeit gondosan megválasztottuk és összehangoltuk egymással.

Karbantartáshoz és javításhoz kizárólag eredeti alkatrészeket és kenőanyagokat szabad használni.

A folyamatosan aktualizált tartozék-engedélyezési és alkatrészlisták a 11. Dokumentumok és rajzok fejezetben találhatóak.

- ▶ Tartsa magát az új alkatrészek kezelési utasításához.

9.3.2 Váz javítása

9.3.2.1 Váz fényezési sérüléseinek javítása

- 1 Érzéssel csiszolja be a festési sérüléseket 600-as szemcsézetű csiszolópapírral.
- 2 Simítsa le az éleket.
- 3 Egy vagy két rétegben hordja fel a javítófestéket.

9.3.2.2 Kavicsfelverődés miatti sérülés javítása karbonvázon

Kavicsfelverődéses károknál bekövetkezhet az alatta lévő laminát sérülése. A váz kis terhelés mellett eltörhet.

- 1 Helyezze üzemen kívül a pedelec-et.
- 2 Küldje be a vázat egy kompozitjavító üzembe vagy szerezzen be új vázat a darabjegyzék szerint.

9.3.3 Teleszkópos villa javítása

9.3.3.1 Villa fényezési sérüléseinek javítása

- 1 Érzéssel csiszolja be a festési sérüléseket 600-as szemcsézetű csiszolópapírral.
- 2 Simítsa le az éleket.
- 3 Egy vagy két rétegben hordja fel a javítófestéket.

9.3.3.2 Kavicsfelverődés miatti sérülés javítása karbonvázon

Kavicsfelverődéses károknál bekövetkezhet az alatta lévő laminát sérülése. A villa kis terhelés mellett eltörhet.

- ▶ Helyezze üzemen kívül a pedelec-et. Új villa darabjegyzék szerint.
- ⇒ Kifogástalan villát kell használni.

4 Tisztítsa meg a belső és külső oldalt.

5 Kenje le a villát.

6 Szerelje be a villát.

9.3.3.3 Nyeregcső javítása

Nyeregcső fényezési sérülésének javítása

- 1 Érzéssel csiszolja be a fényezési sérüléseket 600-as szemcsézetű csiszolópapírral.
- 2 Simítsa le az éleket.
- 3 Egy vagy két rétegben hordja fel a javítófestéket.

9.3.3.4 Kavicsfelverődés miatti sérülés javítása karbon nyeregcsövön

Kavicsfelverődéses károknál bekövetkezhet az alatta lévő laminát sérülése. A karbon nyeregcső kis terhelés mellett eltörhet.

- 1 Helyezze üzemen kívül a pedelec-et.
- 2 Új karbon nyeregcső a darabjegyzék szerint.

9.3.4 Világítás cseréje

- ▶ A cseréhez csak megfelelő teljesítményosztályú komponenseket használjon.

9.3.5 Fényszóró beállítása

- ▶ A *fényszórót* úgy állítsa be, hogy a fénykúpja 10 m-rel a pedelec előtt találja el az útburkolatot (lásd 6.4 fejezet).

9.3.6 Teleszkópos villa gumiabroncs mozgásszabadságának ellenőrzése

Minden alkalommal, amikor egy teleszkópos villa gumiabroncsát más méretűre változtatja, ellenőrizni kell a gumiabroncs mozgásszabadságát.

- 1 Engedje le a nyomást a villából.
- 2 Nyomja össze teljesen a villát.
- 3 Mérje meg a gumiabroncs felső oldala és a korona alsó oldala közötti távolságot. A távolság nem lehet kevesebb, mint 10 mm. Ha a gumiabroncs túl nagy, a gumiabroncs a villa teljesen összenyomott állapotában érinti a korona alsó oldalát.
- 4 Tehermentesítse a villát és újra pumpálja fel, ha légrugós villáról van szó.
- 5 Vegye figyelembe, hogy a rés csökken, ha sárvédőt használ. Ismétlje meg az ellenőrzést és győződjön meg róla, hogy a gumiabroncs szabad mozgása elegendő.

10 Újrafelhasználás és ártalmatlanítás



Ezt a készüléket az elektromos és elektronikus berendezések hulladékairól szóló 2012/19/EU európai irányelvnek (waste electrical and electronic equipment - WEEE) és az elemekről és akkumulátorokról, valamint

a hulladékelemekről és -akkumulátorokról szóló irányelv (2006/66/EK irányelv) szerint jelöltük. Az irányelv adja a keretet a berendezések hulladékainak az EU egész területén érvényes visszavételéhez és hasznosításához. Fogyasztók a törvény szerint kötelesek minden használt elem és akkumulátor visszaadására. Tilos a háztartási hulladékba történő ártalmatlanítás.

Az akkumulátor gyártója a (BattG) törvény 9. §-a értelmében köteles ingyenesen visszavenni a használt akkumulátorokat. A pedelec váza, az akkumulátor, a motor, a kijelző és a töltőkészülék értékes anyag. Ezeket a hatályos törvényi előírásoknak megfelelően a háztartási hulladéktól elkülönítve kell ártalmatlanítani és felhasználásra

le kell adni. Az elkülönített gyűjtés és újrahasznosítás révén kíméljük a nyersanyagtartalékokat és biztosított a termék és/vagy az akkumulátorok újrahasznosításánál az egészség és környezet védelmére vonatkozó minden rendelkezés betartása.

- Soha ne szerelje szét a pedelec-et, az akkumulátort vagy a töltőkészüléket az ártalmatlanításhoz.

A pedelec, a fedélzeti számítógép, a felnyitlan és sérülésmentes akkumulátor, valamint a töltőkészülék ingyenesen szívesen visszaadható bármelyik szaküzletben. A régiótól függően további ártalmatlanítási lehetőségek állnak rendelkezésre.

- Az üzemen kívül helyezett pedelec alkotóelemeit száraz, fagymentes és napsugárzás ellen védett helyen kell tárolni.

10.1 Vezérfonal hulladékok ártalmatlanításához

Hulladéktípus	Ártalmatlanítás
Nem veszélyes hulladék	
 Újrafelhasználás	
Újrahasznosított papír, karton	Papírgyűjtő tartály, papírkonténer, sérülésmentes szállítási csomagolás visszaadása a szállítónak
Fémhulladék és alumínium	Leadás kommunális átvételi helyen vagy elszállítás hulladék-ártalmatlanító cégek által
Gumiabroncsok, belsők	A gumigyártók hulladékgyűjtési létesítményeinek listája, elszállítási úrlapok és faxminták a gumigyártónál kaphatók Egyébként maradványhulladék-tároló (Szürke tartály)
Kompozitalkatrészek (pl. karbon, üvegszál erősítésű műanyag)	Nagyméretű karbon alkatrészek, mint a sérült vázak és karbonfelnik, újrahasznosításra beküldhetők speciális gyűjtőpontokra, lásd www.cfk-recycling.de
Kettős rendszerű eladási csomagolások műanyagból, fémből és kompozit anyagokból, könnyű csomagolások	Adott esetben elszállítás hulladék-ártalmatlanítási szakképzés által, szállítási csomagolások visszaadása a szállítónak Műanyaggyűjtő tartály (Sárga tartály)
CD-k, DVD-k	Leadás kommunális átvételi pontokon, mivel kiváló minőségű műanyag és könnyen hasznosítható Egyébként maradványhulladék-tároló (Szürke tartály)

72. táblázat: Vezérfonal hulladékok ártalmatlanításához

Hulladéktípus	Ártalmatlanítás
Ártalmatlanítás	
Maradványhulladék	Maradványhulladék-tároló (Szürke tartály)
Biológiailag lebomló kenőanyagok Biológiailag lebomló olajok Biológiailag lebomló, olajjal szennyezett tisztítórongyok	Maradványhulladék-tároló (Szürke tartály)
Izzólámpák, halogén világítóeszközök	Maradványhulladék-tároló (Szürke tartály)
Veszélyes hulladék	
 Újrafelhasználás	
Elemek, akkumulátorok	Visszaadás az akkumulátorgyártónak
Elektromos készülékek: Motor Kijelző Kézelőegység Kábelszálak	Leadás kommunális elektromos hulladékgyűjtő ponton
Ártalmatlanítás	
Hulladékolaj Olajjal szennyezett tisztítórongyok Kenőolaj Hajtóműolaj Kenőzsír Tisztító folyadékok Petróleum Mosóbenzín Hidraulikaolaj Fékfolyadék	Soha nem szabad különböző olajtartalmú folyadékokat keverni. Az eredeti tartóedényben kell tárolni Kis mennyiségek (általában <30 kg) Leadás veszélyes hulladékokat gyűjtő kommunális átvételi pontokon (pl. mobil méreggyűjtőhely) Nagyobb mennyiség (>30 kg) Hulladék-ártalmatlanító cégek
Festékek Lakkok Hígítók	Leadás veszélyes hulladékokat gyűjtő kommunális átvételi pontokon (pl. mobil méreggyűjtőhely)
Neon világítóeszközök, energiatakarékos világítóeszközök	Leadás veszélyes hulladékokat gyűjtő kommunális átvételi pontokon (pl. mobil méreggyűjtőhely)

72. táblázat: Vezérfonal hulladékok ártalmatlanításához



11 Dokumentumok

11.1 Szerelési jegyzőkönyv

Dátum:

Vázsám:

Komponensek	Leírás		Szempon- tok		Intézkedések elutasításánál
	Szerelés/ellenőrzés	Tesztek	Elfogadás	Elutasítás	
Első kerék	összeszerelés		OK	meglazult	gyorszár beszabályozása
Oldaltámasz	rögzés ellenőrzése	működéspróba	OK	meglazult	csavarok meghúzása
Gumiabroncsok		guminyomás ellenőrzése	OK	guminyomás túl alacsony/ túl magas	guminyomás beállítása
Váz	sérülések, törés, karcoldások ellenőrzése		OK	sérülés tapasztalható	<i>üzemen kívül helyezés, új váz</i>
Markolatok, borítások	rögzés ellenőrzése		OK	hiányzik	csavarok meghúzása, új markolatok és borítások a darabjegyzék szerint
Kormány, kormányzár	rögzés ellenőrzése		OK	meglazult	csavarok meghúzása, adott esetben új kormányzár a darabjegyzék szerint
Vezetőcsapágy	sérülések ellenőrzése	működéspróba	OK	meglazult	csavarok meghúzása
Nyereg	rögzés ellenőrzése		OK	meglazult	csavarok meghúzása
Nyeregcső	rögzés ellenőrzése		OK	meglazult	csavarok meghúzása
Sárvédő	rögzés ellenőrzése		OK	meglazult	csavarok meghúzása
Csomagtartó	rögzés ellenőrzése		OK	meglazult	csavarok meghúzása
Hozzáépített alkatrészek	rögzés ellenőrzése		OK	meglazult	csavarok meghúzása
Csengő		működéspróba	OK	nincs hangja, halk, hiányzik	új csengő darabjegyzék szerint
Felfüggesztéselemek					
Villa, teleszkópos villa	sérülések ellenőrzése		OK	sérülés tapasztalható	új villa a darabjegyzék szerint
Hátsó lengéscsillapító	sérülések ellenőrzése		OK	sérülés tapasztalható	új villa a darabjegyzék szerint
Rugós nyeregcső	sérülések ellenőrzése		OK	sérülés tapasztalható	új villa a darabjegyzék szerint
Fékberendezés					
Kézfék	rögzés ellenőrzése		OK	meglazult	csavarok meghúzása
Fékfolyadék	folyadékszint ellenőrzése		OK	túl kevés	fékfolyadékszint utántöltése, sérülés esetén új féktömlők
Fékbetétek	fékbetétek, féktárcsa és felnik sérüléseinek ellenőrzése		OK	sérülés tapasztalható	új fékbetétek, féktárcsa és felnik
Kontrafék kontravas	rögzés ellenőrzése		OK	meglazult	csavarok meghúzása
Világítóberendezés					
Akkumulátor	első vizsgálat		OK	hibaüzenet	<i>üzemen kívül helyezés, kapcsolatba lépés az akkumulátor gyártójával, új akkumulátor</i>
Világítás kábelezés	csatlakozások, helyes fektetés		OK	kábelhiba, nincs világítás	újrákábelezés
Hátsó lámpa	Helyzetjelző lámpa	működéspróba	OK	nem állandó a fény	<i>üzemen kívül helyezés, új hátsó lámpa a darabjegyzék szerint, adott esetben csere</i>
Első lámpa	helyzetjelző lámpa, nappali világítás	működéspróba	OK	nem állandó a fény	<i>üzemen kívül helyezés, új első világítás a darabjegyzék szerint, adott esetben csere</i>
Reflektorok	hiánytalan, állapot, rögzés		OK	hiányos vagy sérült	új reflektorok



Hajtómű/váltó					
Lánc/kazetta/ kísfogaskerék/ lánckerék	sérülések ellenőrzése		OK	sérülés	adott esetben rögzítés vagy új alkatrész a darabjegyzék szerint
Láncvédő/küllővédő	sérülések ellenőrzése		OK	sérülés	új a darabjegyzék szerint
Középcsapágy/ hajtókar	rögzítés ellenőrzése		OK	meglazult	csavarok meghúzása
Pedálok	rögzítés ellenőrzése		OK	meglazult	csavarok meghúzása
Váltókar	rögzítés ellenőrzése	működéspróba	OK	meglazult	csavarok meghúzása
Bovdenek	sérülések ellenőrzése	működéspróba	OK	meglazult és meghibásodott	bovdenek beállítása, esetleg új bovdenek
Hátsó váltó	sérülések ellenőrzése	működéspróba	OK	a váltás nem vagy nehezen lehetséges	beállítás
Váltómű	sérülések ellenőrzése	működéspróba	OK	a váltás nem vagy nehezen lehetséges	beállítás
Elektromos hajtás					
Fedélzeti számítógép	sérülések ellenőrzése	működéspróba	OK	nincs kijelzés, hibás ábrázolás	újraindítás, akkumulátor teszt, új szoftver vagy új fedélzeti számítógép, <i>üzemen kívül helyezés</i>
Kezelőegység	kezelőegység sérülések ellenőrzése	működéspróba	OK	nem reagál	újraindítás, kapcsolatba lépés a kezelőegység gyártójával, új kezelőegység
Sebességmérő		sebességmérés	OK	a pedelec 10%-kal túl gyorsan/lassan halad	a pedelec üzemben kívül helyezése a hibaforrás megtalálásáig
Kábelezés	szemrevételezés		OK	rendszerkimaradás, sérülések, megtört kábelek	újrákábelezés
Akkumulátortartó	szilárd, lakat, érintkezők	működéspróba	OK	meglazult, a lakat nem zár, nincs kontakt	új akkutartó
Motor	szemrevételezés és rögzítés		OK	sérült, meglazult	a motor meghúzása, kapcsolatba lépés a motor gyártójával, új motor
Szoftver	verzió kiolvasása		aktuális állapotú	nem aktuális állapotú	frissítés betöltése

Műszaki ellenőrzés, biztonság ellenőrzése, próbaút

Komponens	Leírás		Szempontok		Intézkedések elutasításánál
	Szerelés/ellenőrzés	Tesztek	Elfogadás	Elutasítás	
Fékbereendezés		működéspróba	OK	nincs teljes lefékezés, a fékút túl hosszú	a hibás elem lokalizálása és kijavítása a fékbereendezésben
Váltás üzemi terhelés mellett		működéspróba	OK	problémák a váltásnál	a váltó újbóli beállítása
Felfüggesztéselemek (villa, rugóstag, nyeregcső)		működéspróba	OK	túl mély vagy már egyáltalán nincs rugózás	a hibás elem lokalizálása és kijavítása
Elektromos hajtóműrendszer		működéspróba	OK	kontakthiba, problémák kerékpározás közben, gyorsulás	meghibásodott alkatrész lokalizálása és javítása az elektromos hajtóműrendszerben
Világítóberendezés		működéspróba	OK	nincs folyamatos fény, túl kicsi a fényerő	a hibás elem lokalizálása és kijavítása a világítóberendezésben
Próbaút			nincsenek feltűnő zajok.	feltűnő zajok vannak	a zajforrás lokalizálása és korrigálása

Dátum:	
Szerelő neve:	
Végátvétel a műhely vezetősége részéről:	



11.2 Ellenőrzési és karbantartási jegyzőkönyv

A tényleges állapot diagnosztizálása és dokumentálása

Dátum:

Vázsám:

Komponens	Gyakoriság	Leírás			Szempontok		Intézkedések elutasításánál
		Ellenőrzés	Tesztek	Ellenőrzés/ karbantartás	Elfogadás	Elutasítás	
Első kerék	6 hónap	összeszerelés			OK	mezglazult	gyorszár be szabályozása
Oldaltámasz	6 hónap	rögzítés ellenőrzése	működéspróba		OK	mezglazult	csavarok meghúzása
Gumibroncsok	6 hónap		guminyomás ellenőrzése		OK	guminyomás túl alacsony/ túl magas	guminyomás beállítása
Váz	6 hónap	sérülések, törés, karcolódások ellenőrzése			OK	sérülés tapasztalható	pedelec üzemen kívül helyezése, új váz
Markolatok, borítások	6 hónap	kopás, rögzítés ellenőrzése			OK	hiányzik	csavarok meghúzása, új markolatok és borítások a darabjegyzék szerint
Kormány, kormányzár	6 hónap	rögzítés ellenőrzése			OK	mezglazult	csavarok meghúzása, adott esetben új kormányzár a darabjegyzék szerint
Vezetőcsapágy	6 hónap	sérülések ellenőrzése	működéspróba	kenés és be szabályozás	OK	mezglazult	csavarok meghúzása
Nyereg	6 hónap	rögzítés ellenőrzése			OK	mezglazult	csavarok meghúzása
Nyeregcső	6 hónap	rögzítés ellenőrzése			OK	mezglazult	csavarok meghúzása
Sárvédő	6 hónap	rögzítés ellenőrzése			OK	mezglazult	csavarok meghúzása
Csomagtartó	6 hónap	rögzítés ellenőrzése			OK	mezglazult	csavarok meghúzása
Hozzáépített alkatrészek	6 hónap	rögzítés ellenőrzése			OK	mezglazult	csavarok meghúzása
Csengő	6 hónap		működéspróba		OK	nincs hangja, halk, hiányzik	új csengő darabjegyzék szerint
Felfüggesztéselemek							
Villa, teleszkópos villa	gyártó szerint*	sérülések, korrózió, törés ellenőrzése		szervizelés a gyártó szerint kenés, olajcsere a gyártó szerint	OK	sérülés tapasztalható	új villa a darabjegyzék szerint
Hátsó lengéscsillapító	gyártó szerint*	sérülések, korrózió, törés ellenőrzése		szervizelés a gyártó szerint kenés, olajcsere a gyártó szerint	OK	sérülés tapasztalható	új villa a darabjegyzék szerint
Rugós nyeregcső	gyártó szerint*	sérülések ellenőrzése		szervizelés a gyártó szerint	OK	sérülés tapasztalható	új villa a darabjegyzék szerint



Komponens	Gyakoriság	Leírás			Szempontok		Intézkedések elutasításnál
		Ellenőrzés	Tesztek	Szervizelés	Elfogadás	Elutasítás	
Fékberendezés							
Kézifék	6 hónap	rögzítés ellenőrzése			OK	meglazult	csavarok meghúzása
Fékfolyadék	6 hónap	folyadékszint ellenőrzése		évszak szerint	OK	túl kevés	fékfolyadékszint utántöltése, sérülés esetén a pedelec üzemen kívül helyezése, új féktömlők
Fékbetétek	6 hónap	fékbetétek, féktárcsa és felnik sérüléseinek ellenőrzése			OK	sérülés tapasztalható	új fékbetétek, féktárcsa és felnik
Kontrafék kontravas	6 hónap	rögzítés ellenőrzése			OK	meglazult	csavarok meghúzása
Fékberendezés	6 hónap	rögzítés ellenőrzése		működéspróba	OK	meglazult	csavarok meghúzása
Világítóberendezés							
Akkumulátor	6 hónap	első vizsgálat			OK	hibaüzenet	kapcsolatfelvétel az akkumulátorgyártóval, akkumulátor üzemen kívül helyezése, új akkumulátor
Világítás kábelezés	6 hónap	csatlakozások, helyes fektetés			OK	kábelhiba, nincs világítás	újrákabelezés
Hátsó lámpa	6 hónap	Helyzetjelző lámpa	működéspróba		OK	nem állandó a fény	új hátsó lámpa a darabjegyzék szerint, adott esetben csere
Fényszóró	6 hónap	helyzetjelző lámpa, nappali világítás	működéspróba		OK	nem állandó a fény	új fényszóró a darabjegyzék szerint, adott esetben csere
Reflektorok	6 hónap	hiánytalan, állapot, rögzítés			OK	hiányos vagy sérült	új reflektorok
Hajtómű/váltó							
Lánc/kazetta/kisfogaskerék/lánckerék	6 hónap	sérülések ellenőrzése			OK	sérülés	adott esetben rögzítés vagy új alkatrész a darabjegyzék szerint
Láncvédő/küllővédő	6 hónap	sérülések ellenőrzése			OK	sérülés	új a darabjegyzék szerint
Középcsapágy/hajtókar	6 hónap	rögzítés ellenőrzése			OK	meglazult	csavarok meghúzása
Pedálok	6 hónap	rögzítés ellenőrzése			OK	meglazult	csavarok meghúzása
Váltókar	6 hónap	rögzítés ellenőrzése	működéspróba		OK	meglazult	csavarok meghúzása
Bovdenek	6 hónap	sérülések ellenőrzése	működéspróba		OK	meglazult és meghibásodott	bovdenek beállítása, esetleg új bovdenek
Hátsó váltó	6 hónap	sérülések ellenőrzése	működéspróba		OK	nem kapcsol vagy a kapcsolás nehezen lehetséges	beállítás
Váltómű	6 hónap	sérülések ellenőrzése	működéspróba		OK	nem kapcsol vagy a kapcsolás nehezen lehetséges	beállítás



Komponens	Gyakoriság	Leírás			Szempontok		Intézkedések elutasításánál
		Ellenőrzés	Tesztek	Szervizelés	Elfogadás	Elutasítás	
Elektromos hajtóműrendszer							
Fedélzeti számítógép	6 hónap	sérülések ellenőrzése	működéspróba		OK	nincs kijelzés, hibás ábrázolás	újraindítás, akkumulátor teszt, új szoftver vagy új fedélzeti számítógép, üzemen kívül helyezés,
Kezelőegység	6 hónap	Kezelőegység sérülések ellenőrzése	működéspróba		OK	nem reagál	újraindítás, kapcsolatba lépés a kezelőegység gyártójával, új kezelőegység
Sebességmérő	6 hónap		sebességmérés		OK	a pedelec 10%-kal túl gyorsan/lassan halad	a pedelec üzemen kívül helyezése a hibaforrás megtalálásáig
Kábelezés	6 hónap	szemrevételezés			OK	rendszerkimaradás, sérülések, megtört kábelek	újrákábelezés
Akkumulátor-tartó	6 hónap	szilárd, lakat, érintkezők	működéspróba		OK	meglazult, a lakat nem zár, nincs kontakt	új akkutartó
Motor	6 hónap	szemrevételezés és rögzítés			OK	sérült, meglazult	a motor meghúzása, kapcsolatba lépés a motor gyártójával, új motor, üzemen kívül helyezés
Szoftver	6 hónap	verzió kiolvasása			aktuális állapotú	nem aktuális állapotú	frissítés betöltése

Műszaki ellenőrzés, biztonság ellenőrzése, próbaút

Komponens	Leírás		Szempontok		Intézkedések elutasításánál
	Szerelés/ellenőrzés	Tesztek	Elfogadás	Elutasítás	
Fékkerendezés	6 hónap	működéspróba	OK	nincs teljes lefékezés, a fékút túl hosszú	a hibás elem lokalizálása és kijavítása a fékkerendezésben
Váltás üzemi terhelés mellett	6 hónap	működéspróba	OK	problémák a váltásnál	a váltó újbóli beállítása
Felfüggesztéselemek (villa, rugóstag, nyeregcső)	6 hónap	működéspróba	OK	túl mély vagy már egyáltalán nincs rugózás	a hibás elem lokalizálása és kijavítása
Elektromos hajtás	6 hónap	működéspróba	OK	kontakthiba, problémák kerékpározás közben, gyorsulás	meghibásodott alkatrész lokalizálása és javítása az elektromos hajtóműrendszerben
Világítóberendezés	6 hónap	működéspróba	OK	nincs folyamatos fény, túl kicsi a fényerő	a hibás elem lokalizálása és kijavítása a világítóberendezésben
Próbaút	6 hónap	működéspróba	nincsenek feltűnő zajok.	feltűnő zajok vannak	a zajforrás lokalizálása és korrigálása

Dátum:	
Szerelő neve:	
Végátvétel a műhely vezetősége részéről:	



Jegyzetek

11.3 Darabjegyzék

11.3.1 E-Stream EVA 1 27,5"

22-18-1057

Villa	Bulls Lytro 34 BLACK LOR Air CTS Boost 1.8	Rugóút: 120 mm
Lengéscsillapító
Kormánycsapágy	ACROS, AZX-262R1	...
Kormány	Bulls	35 mm
Markolatok	#BULLS	#
Kormányzár	MTBi-Sport	CCS réssel
Nyereg	#	BULLS Sportive Ergo
Nyeregcső	Bulls #	...
Nyeregszorító bilincs	MONKEYLINK, QR-ML2	...
Hajtókar-csapágy	FSA	165 mm
Pedálok	BULLS MTB	
Váltómű	SHIMANO, Deore RD-M5120-SGS Shadow Plus	10 sebességű külső váltó
Váltókar	SHIMANO, Deore SL-M4100	Váltókar
Külső váltó
Kazetta/fogaskoszorú	SHIMANO, Deore CS-M4100-10	11-42T
Lánc	KMC, E10S	...
Szija
Első/hátsó fék	SHIMANO, BR-MT420, BR-MT410	Hidraulikus tárcsafék
Kézifék elől/hátul	SHIMANO, BL-MT4100	...
Első/hátsó tárcsa	#	180 mm, Center Lock
Kerékkészlet
Első/hátsó felni	RYDE, Disc 30	#
Első agy	SHIMANO, HB-MT400	Első kerékagy tárcsafékhez
Hátsó agy	SHIMANO, FH-MT400	Kazettás agy
Küllők	#	#
Gumiabroncsok	SCHWALBE, Smart Sam K-Guard	65-584, 27,5 × 2,60
Belső	#	#
Fényszóró	#	#
Hátsó lámpa	#	#
Dinamó
Csomagtartó	#	#
Sárvédő	#	#
Láncvédő
Lakat	ABUS	#

Kitámasztó/kitámasztótartó	#	#
Motor	BROSE, S-Mag Plus FIT	250 watt, 85 Nm
Akkumulátor	BMZ, UltraCore 555	555 Wh
Kijelző	FIT, LCD Remote	...
Töltőkészülék	FIT	4 A

... nem része a felszereltségnek

az utasítás készítésekor még nem állt rendelkezésre

11.3.2 E-Stream EVA TR1 27,5"

22-18-1060

Villa	Bulls, Lytro 34 LOR Air 1.8 CTS Boost	Rugóút: 120 mm
Lengéscsillapító	SR SUNTOUR	Unair LOR8
Kormánycsapágy	ACROS, AZX-262R1	...
Kormány	BULLS	35 mm
Markolatok	#/BULLS	#
Kormányzár	MTBi-Sport	CCS réssel
Nyereg	#	BULLS Sportive Ergo
Nyeregcső	Bulls #	...
Nyeregszorító bilincs	MONKEYLINK, ML-CC	...
Hajtókar-csapágy	FSA	165 mm
Pedálok	BULLS MTB	...
Váltómű	SHIMANO, Deore RD-M5120-SGS Shadow Plus	10 sebességes külső váltó
Váltókar	SHIMANO, Deore SL-M4100	Váltókar
Külső váltó
Kazetta/fogaskoszorú	SHIMANO, Deore CS-M4100-10	11-42T
Lánc	KMC, E10S	...
Szj
Első/hátsó fék	SHIMANO, BR-MT420, BR-MT410	Hidraulikus tárcsafék
Kézifék elől/hátul	SHIMANO, BL-MT4100	...
Első/hátsó tárcsa	#	180 mm, Center Lock
Kerékkészlet
Első/hátsó felni	RYDE, Disc 30	#
Első agy	SHIMANO, HB-MT400	Első kerékagy tárcsafékhez
Hátsó agy	SHIMANO, FH-MT400	Kazettás agy
Küllők	#	#
Gumiabroncsok	SCHWALBE, Nobby Nic Performance	65-584, 27,5 × 2,60
Belső	#	#
Fényszóró	#	#
Hátsó lámpa	#	#
Dinamó
Csomagtartó	#	#
Sárvédő	#	#
Láncvédő
Lakat	ABUS	#
Kitámasztó/kitámasztótartó	#	#
Motor	BROSE, S-Mag Plus FIT	250 watt, 85 Nm

Akkumulátor	BMZ, UltraCore 555	555 Wh
Kijelző	FIT, LCD Remote	...
Töltőkészülék	FIT	4 A

... nem része a felszereltségnek

az utasítás készítésekor még nem állt rendelkezésre

11.3.3 E-Stream EVA TR2 27,5"

22-18-1061

Villa	Bulls Lytro 34 LOR Air 1.8 CTS Boost	Rugóút: 120 mm
Lengéscsillapító	SR SUNTOUR	Unair LOR8
Kormánycsapágy	ACROS, AZX-262R1	...
Kormány	BULLS	35 mm
Markolatok	#/BULLS	#
Kormányzár	MTBi-Sport	CCS réssel
Nyereg	#	BULLS Sportive Ergo
Nyeregcső	Bulls #	...
Nyeregszorító bilincs	MONKEYLINK, ML-CC	...
Hajtókar-csapágy	FSA	165 mm
Pedálok	BULLS MTB	...
Váltómű	SHIMANO, Deore RD-M5120-SGS Shadow Plus	12 sebességes külső váltó
Váltókar	SHIMANO, Deore RD-M5120-SGS Shadow Plus	Váltókar
Külső váltó
Kazetta/fogaskoszorú	SHIMANO, Deore CS-M4100-10	11-42T
Lánc	KMC, E10S	...
Szíj
Első/hátsó fék	SHIMANO, BR-MT420/BR-MT410	Hidraulikus tárcsafék
Kézifék elől/hátul	SHIMANO, BL-MT4100	...
Első/hátsó tárcsa	#	180 mm, Center Lock
Kerékkészlet
Első/hátsó felni	RYDE, Disc 30	#
Első agy	SHIMANO, HB-MT400	Első kerékagy tárcsafékhez
Hátsó agy	SHIMANO, FH-MT400	Kazettás agy
Küllők	#	#
Gumiabroncsok	SCHWALBE, Nobby Nic Performance	65-584, 27,5 × 2,60
Belső	#	#
Fényszóró	#	#
Hátsó lámpa	#	#
Dinamó
Csomagtartó	#	#
Sárvédő	#	#
Láncvédő
Lakat	ABUS	#
Kitámasztó/kitámasztótartó	#	#
Motor	BROSE, S-Mag Plus FIT	250 watt, 85 Nm

Akkumulátor	BMZ, UltraCore 555	555 Wh
Kijelző	FIT, LCD Remote	...
Töltőkészülék	FIT	4 A

... nem része a felszereltségnek

az utasítás készítésekor még nem állt rendelkezésre

11.3.4 E-Stream EVO 1 29"

22-18-2007, 22-18-1056

Villa	Bulls, Lytro 34 BLACK LOR Air CTS Boost 1.8	Alumínium
Lengéscsillapító
Kormánycsapágy	ACROS, AZX-262R1	...
Kormány	Bulls	35 mm
Markolatok	#/BULLS	#
Kormányzár	MTBi-Sport	CCS réssel
Nyereg	#	BULLS Sportive Ergo
Nyeregcső	Bulls #	...
Nyeregszorító bilincs	MONKEYLINK, ML-CC	...
Hajtókar-csapágy	FSA	165 mm
Pedálok	BULLS MTB	
Váltómű	SHIMANO, Deore RD-M5120-SGS Shadow Plus	10 sebességes külső váltó
Váltókar	SHIMANO, Deore SL-M4100	Váltókar
Külső váltó
Kazetta/fogaskoszorú	SHIMANO, Deore CS-M4100-10	11-42T
Lánc	KMC, E10S	...
Szij
Első/hátsó fék	SHIMANO, BR-MT420/BR-MT410	Hidraulikus tárcsafék
Kézifék elől/hátul	SHIMANO, BL-MT4100	...
Első/hátsó tárcsa	#	180 mm, Center Lock
Kerékkészlet
Első/hátsó felni	RYDE, Disc 30	#
Első agy	SHIMANO, HB-MT400	Első kerékagy tárcsafékhez
Hátsó agy	SHIMANO, FH-MT400	Kazettás agy
Küllők	#	#
Gumiabroncsok	SCHWALBE, Smart Sam K-Guard	65-622, 29 × 2,60
Belső	#	#
Fényszóró	#	#
Hátsó lámpa	#	#
Dinamó
Csomagtartó	#	#
Sárvédő	#	#
Láncvédő
Lakat	ABUS	#
Kitámasztó/kitámasztótartó	#	#
Motor	BROSE, S-Mag Plus FIT	250 watt, 85 Nm

Akkumulátor	BMZ, UltraCore 555	555 Wh
Kijelző	FIT, LCD Remote	...
Töltőkészülék	FIT	4 A

... nem része a felszereltségnek

az utasítás készítésekor még nem állt rendelkezésre

11.3.5 E-Stream EVO 2 Street 27,5"

22-18-1058

Villa	Bulls, Lytro 35 SL Supreme LOR Air 1.8 CTS Boost	Rugóút: 120 mm
Lengéscsillapító
Kormánycsapágy	ACROS, AZX-262R1	...
Kormány	ZECURE, MTB	...
Markolatok	#/BULLS	#
Kormányzár	MTBi-Sport	CCS réssel
Nyereg	#	BULLS Sportive Ergo
Nyeregcső	Bulls #	...
Nyeregszorító bilincs	MONKEYLINK, ML-CC	...
Hajtókar-csapágy	FSA	165 mm
Pedálok	ZECURE, MTB	...
Váltómű	SHIMANO, Deore RD-M6100-SGS Shadow Plus	12 sebességes külső váltó
Váltókar	SHIMANO, Deore XT SL-M610-I	Váltókar
Külső váltó
Kazetta/fogaskoszorú	SHIMANO, Deore CS-M6100 -12	10-51T
Lánc	SHIMANO, CN-M6100	...
Szíj
Első/hátsó fék	SHIMANO, BR-MT420, BR-MT410	Hidraulikus tárcsafék
Kézifék elől/hátul	SHIMANO, BL-MT4100	...
Első/hátsó tárcsa	#	203 mm, Center Lock
Kerékkészlet
Első/hátsó felni	RYDE, Disc 30	#
Első agy	SHIMANO, HB-MT400	Első kerékagy tárcsafékhez
Hátsó agy	SHIMANO, FH-MT410	Kazettás agy
Küllők	#	#
Gumiabroncsok	SCHWALBE, Smart Sam K-Guard	57-584, 27,5 × 2,25
Belső	#	#
Fényszóró	FUXON, FF-100 EB	100 lux
Hátsó lámpa	FUXON, R-Glow	.
Dinamó
Csomagtartó	MONKEYLOAD	MonkeyLoad system carrier
Sárvédő	#	Alumínium
Láncvédő
Lakat	ABUS	#
Kitámasztó/kitámasztótartó	PLETSCHER, Comp Flex 40	...
Motor	BROSE, S-Mag Plus FIT	250 watt, 85 Nm

Akkumulátor	BMZ, UltraCore 555	555 Wh
Kijelző	FIT, LCD Remote	...
Töltőkészülék	FIT	4 A

... nem része a felszereltségnek

az utasítás készítésekor még nem állt rendelkezésre

11.3.6 E-Stream EVO AM 2 29"

22-18-1005

Villa	Bulls, Lytro 35 SL Supreme LOR Air 1.8 CTS Boost with sportive mini fender	Alumínium
Lengéscsillapító	SR SUNTOUR, Unair LOR8	
Kormánycsapágy	ACROS, AZX-262R1	...
Kormány	Bulls	35 mm
Markolatok	#/BULLS	#
Kormányzár	BULLS The Frog	...
Nyereg	#	BULLS Sportive Ergo
Nyeregcső	Limotec, A1	...
Nyeregszorító bilincs	MONKEYLINK, ML-CC	...
Hajtókar-csapágy	FSA	165 mm
Pedálok	ZECURE, MTB	MTB
Váltómű	SHIMANO, Deore RD-M6100-SGS Shadow Plus	12 sebességes külső váltó
Váltókar	SHIMANO, Deore XT SL-M610-I	...
Külső váltó
Kazetta/fogaskoszorú	SHIMANO, Deore CS-M6100 -12	10-51T
Lánc	SHIMANO, CN-M6100	...
Szűj
Első/hátsó fék	SHIMANO, BR-MT420/BR-MT410	Hidraulikus tárcsafék
Kézifék elől/hátul	SHIMANO, BL-MT4100	...
Első/hátsó tárcsa	#	203 mm / 180 mm, Center Lock
Kerékkészlet
Első/hátsó felni	RYDE, Disc 30	#
Első agy	SHIMANO, HB-MT400	Első kerékagy tárcsafékhez
Hátsó agy	SHIMANO, FH-MT410	Kazettás agy
Küllők	#	#
Gumiabroncsok	SCHWALBE, Nobby Nic Performance	65-622, 29 × 2,60
Belső	#	#
Fényszóró	#	#
Hátsó lámpa	#	#
Dinamó
Csomagtartó	#	#
Sárvédő	#	#
Láncvédő
Lakat	ABUS	#
Kitámasztó/kitámasztótartó	#	#

Motor	BROSE, S-Mag Plus FIT	250 watt, 85 Nm
Akkumulátor	BMZ, UltraCore 555	555 Wh
Kijelző	FIT, LCD Remote	...
Töltőkészülék	FIT	4 A

... nem része a felszereltségnek

az utasítás készítésekor még nem állt rendelkezésre

11.3.7 E-Stream EVO AM 3 29"

22-18-1004

Villa	ROCKSHOX, 35 Gold RL 1.8 tapered with mini sportive fender	Alumínium
Lengéscsillapító	ROCKSHOX, RT Select+	...
Kormánycsapágy	ACROS, AZX-262R1	...
Kormány	Bulls	35 mm
Markolatok	#/BULLS	#
Kormányzár	BULLS The Frog	...
Nyereg	SELLE ROYAL	Vivo Ergo
Nyeregcső	Limotec, A1	...
Nyeregszorító bilincs	MONKEYLINK, ML-CC	...
Hajtókar-csapágy	FSA	#
Pedálok	ZECURE, MTB	
Váltómű	SHIMANO, Deore XT RD-M8100-SGS Shadow Plus	12 sebességes külső váltó
Váltókar	SHIMANO, SLX SL-M7100-IR I	...
Külső váltó
Kazetta/fogaskoszorú	SHIMANO, SLX CS-M7100-12	10-51T
Lánc	SHIMANO, CN-M7100	...
Szűj
Első/hátsó fék	SHIMANO, SLX BR-M7120	Hidraulikus tárcsafék
Kézifék elől/hátul	SHIMANO, BL-M7100	...
Első/hátsó tárcsa	#	203 mm, Center Lock
Kerékkészlet
Első/hátsó felni	RYDE, Disc 30	#
Első agy	SHIMANO, HB-MT400	Első kerékagy tárcsafékhez
Hátsó agy	SHIMANO, FH-MT410	Kazettás agy
Küllők	#	#
Gumiabroncsok	MAXXIS, DHF, AM, EN/ Minion DHR II, AM, EN	29 × 2,60
Belső	#	#
Fényszóró	#	#
Hátsó lámpa	#	#
Dinamó
Csomagtartó	#	#
Sárvédő	#	#
Láncvédő
Lakat	ABUS	#
Kitámasztó/kitámasztótartó	#	#

Motor	BROSE, S-Mag Plus FIT	250 watt, 85 Nm
Akkumulátor	BMZ, UltraCore 555	555 Wh
Kijelző	FIT, LCD Remote	...
Töltőkészülék	FIT	4 A

... nem része a felszereltségnek

az utasítás készítésekor még nem állt rendelkezésre

11.3.8 E-Stream EVO AM 4 29"

22-18-1001

Villa	FOX, 36 Rhythm Float Boost with sportive mini fender	Rugóút: 150 mm
Lengéscsillapító	FOX, Float DPS Performance	...
Kormánycsapágy	ACROS, AZX-262R1	...
Kormány	Bulls	35 mm
Markolatok	#	#
Kormányszár	BULLS The Frog	...
Nyereg	SELLE ROYAL	Vivo Ergo
Nyeregcső	Limotec, A1	...
Nyeregszorító bilincs	MONKEYLINK, ML-CC	...
Hajtókar-csapágy	FSA	165 mm
Pedálok	ZECURE, MTB	
Váltómű	SHIMANO, Deore XT RD-M8100-SGS Shadow Plus	12 sebességes külső váltó
Váltókar	SHIMANO, Deore XT SL-M8100 I	...
Külső váltó
Kazetta/fogaskoszorú	SHIMANO, SLX CS-M7100-12	10-51T
Lánc	SHIMANO, CN-M7100	...
Szíj
Első/hátsó fék	SHIMANO, Deore XT BR-M8100	Hidraulikus tárcsafék
Kézifék elől/hátul	SHIMANO, BL-M8100	...
Első/hátsó tárcsa	#	203 mm, Center Lock
Kerékkészlet
Első/hátsó felni	RYDE, Disc 30	#
Első agy	SHIMANO, HB-MT400	Első kerékagy tárcsafékhez
Hátsó agy	SHIMANO, FH-MT410	Kazettás agy
Küllők	#	#
Gumiabroncsok	MAXXIS, DHF, AM, EN/ Minion DHR II, AM, EN	29 × 2,60
Belső	#	#
Fényszóró	#	#
Hátsó lámpa	#	#
Dinamó
Csomagtartó	#	#
Sárvédő	#	#
Láncvédő
Lakat	ABUS	#
Kitámasztó/kitámasztótartó	#	#
Motor	BROSE, S-Mag Pro FIT	250 watt, 90 Nm

Akkumulátor	BMZ, UltraCore 555	555 Wh
Kijelző	FIT, LCD Remote	...
Töltőkészülék	FIT	4 A

... nem része a felszereltségnek

az utasítás készítésekor még nem állt rendelkezésre

11.3.9 Lacuba EVO Cross

22-15-1033, 22-15-1034

Villa	SR SUNTOUR, XCM 32 ATB Coil	Rugóút: 80 mm
Lengéscsillapító
Kormánycsapágy	FSA, no.57 SC	...
Kormány	ZECURE	
Markolatok	#	Műanyag
Kormányzár	FUXON, AS-SUVI	CCS réssel
Nyereg	ZECURE	MTB
Nyeregcső	#	#
Nyeregszorító bilincs	#	Alumínium
Hajtókar-csapágy	FSA	170 mm
Pedálok	WELLGO, C-211	Csiszolópapírral
Váltómű	SHIMANO, Deore RD-M5120	10 sebességű külső váltó
Váltókar	SHIMANO, Deore SL-M4100	Deore SL-M4100
Külső váltó
Kazetta/fogaskoszorú	SHIMANO,	11-42T
Lánc	KMC, E10S	...
Szíj
Első/hátsó fék	SHIMANO, BR-MT200	Hidraulikus tárcsafék
Kézifék elől/hátul	SHIMANO, BL-MT201	DUAL CONTROL kar
Első/hátsó tárcsa	#	180 mm, Center Lock
Kerékkészlet
Első/hátsó felni	RYDE, Taurus 2000	#
Első agy	FORMULA, DC-20FQR	Alumínium, 6-BOLT TYPE, 14G × 24H
Hátsó agy	FORMULA, DC-22RQR	Alumínium, 6-BOLT TYPE, 13Gx32H
Küllők	#	#
Gumiabroncsok	SCHWALBE, G-One Allround	57-622, 29 × 2,25
Belső	#	#
Fényszóró	FUXON, FS-50 EB	50 lux
Hátsó lámpa	FUXON, RL-Mini	...
Dinamó
Csomagtartó	#	#
Sárvédő	SKS, Velo MTB 65	...
Láncvédő	HORN, Catena 17	...
Lakat	ABUS	#
Kitámasztó/kitámasztótartó	PLETSCHER, Comp 40	...
Motor	BROSE, S-Mag Eco Fit	...

Akkumulátor	BMZ, UltraCore 555	555 Wh
Kijelző	FIT, LCD Remote	...
Töltőkészülék	FIT	4 A

... nem része a felszereltségnek

az utasítás készítésekor még nem állt rendelkezésre

12 Szószedet

A menetkész pedelec súlya

Forrás: ZEG, A menetkész pedelec súlyadata a pedelec eladási időpontban érvényes súlyára vonatkozik. Minden kiegészítő tartozékot hozzá kell számítani ehhez a súlyhoz.

Akkumulátor, akku

Forrás: DIN 40729:1985-05, Az akkumulátor olyan energiatároló, amely a bevezetett elektromos energiát kémiai energiaként tárolja (töltés) és igény szerint elektromos energiaként leadhatja (kisülés).

CE-jelölés

Forrás: Gépekről szóló irányelv, A CE-jelöléssel nyilatkozza a gyártó, hogy a pedelec megfelel a hatályos követelményeknek.

Cserealkatrész

Forrás: DIN EN 13306:2018-02, 3.5, Objektum egy megfelelő objektum cseréjére az objektum eredetileg követelt funkciójának fenntartásához.

Elektromos szabályzó- és vezérlőrendszer

Forrás: ISO DIN 15194:2017, Elektronikus és/vagy elektromos komponensek vagy egy járműbe beépített komponensekből álló részegység, együttesen minden elektromos csatlakozóval és hozzátartozó huzalozással a motor villamos áramellátásához.

Elhasználódás

Forrás: DIN 31051, Az elhasználódási tartalék leépülése (4.3.4), kémiai és/vagy fizikai folyamatok által előidézve.

Fékkar

Forrás: ISO DIN 15194:2017, Kar, amellyel a fékberendezés működtetése történik.

Fékút

Forrás: ISO DIN 15194:2017, Távolság, amit a pedelec a fékezés kezdete és a pedelec leállási pontja között megtesz.

Fogyóanyag

Forrás: DIN EN 82079-1, Alkatrész vagy anyag, ami az objektum rendszeres használatához vagy karbantartáshoz szükséges.

Forgalomba hozatal

Forrás: 2006/42/EK EU irányelv, 2006.05.17., A gép vagy részben kész gép első alkalommal való hozzáférhetővé tétele a Közösségben forgalmazás vagy használat céljából ellenszolgáltatás fejében vagy ingyenesen.

Gyártási év

Forrás: ZEG, A pedelec előállításának éve. A gyártási időintervallum mindig május és a következő év júliusa között van.

Gyártó

Forrás: 2006/42/EK EU irányelv, 2006.05.17., Minden olyan természetes vagy jogi személy, aki a gépekről szóló irányelv hatálya alá tartozó gépeket és részben kész gépeket tervez és/vagy gyárt, és aki felelős azért, hogy a gép vagy részben kész gép megfeleljen ennek az irányelvnek, a saját neve vagy márkaneve alatt vagy saját használatára történő forgalomba hozatal céljából.

Gyorszár berendezés, gyorszár

Forrás: ISO DIN 15194:2017, Karral működtetett mechanizmus, ami egy kereket vagy más alkatrészt rögzít, helyzetével megtart vagy biztosít.

Hajtószíj

Forrás: ISO DIN 15194:2017, Varrat nélküli, gyűrű alakú szíj, amelyet a meghajtó erő átvitelére használunk.

Használati utasítás

Forrás: ISO DIS 20607:2018, A felhasználói információk része, amelyeket gépek előállítói a géphasználók számára rendelkezésre bocsátanak; tartalmaz segítségnyújtást, a gép használatával összefüggő útmutatásokat és tanácsokat a gép minden életfázisában.

Hiba

Forrás: DIN EN 13306:2018-02, 6.1, Egy objektum (4.2.1) olyan állapota, amelyben képtelen ellátni a megkövetelt funkciót (4.5.1); kivéve a megelőző karbantartás vagy más tervezett intézkedések alatt vagy külső erőforrások hibája következtében bekövetkező képességihiány.

Húzófokozat

A húzófokozat határozza meg azt a sebességet, amivel a villa a terhelés után kirugózik.

Ifjúsági kerékpár

Forrás: ISO 4210 - 2, Pedelec a 40 kg-nál kisebb súlyú fiatalok által történő közúti használatra, 635 mm vagy több, de kevesebb mint 750 mm nyeregmagassággal. (lásd ISO 4210).

Kerék

Forrás: ISO 4210 - 2, Egység vagy összeállítás agyból, küllőkből vagy tárcsából és felniből, de a gumiabroncs nélkül.

Legkisebb betolási mélység

Forrás: ISO DIN 15194:2017, Jelölés, ami a kormányoszár villaszárba vagy a nyeregcső vázba történő legkisebb szükséges betolási mélységét mutatja.

Legnagyobb megengedett összsúly

Forrás: ISO DIN 15194:2017, A teljesen összeszerelt pedelec súlya, plusz kerékpáros [sic] és csomag, a gyártó definíciója szerint.

Lekapcsolási sebesség

Forrás: ISO DIN 15194:2017, A pedelec által addig a pillanatig elért sebesség, amikor az áram nullára vagy az üresjáratú értékre esik.

Maximális guminyomás

Forrás: ISO DIN 15194:2017, Maximális guminyomás, amit a gumiabroncs vagy a felni gyártója biztonságos és erőtakarékos kerékpározáshoz ajánl. Ha mind a felni, mind a gumiabroncs maximális guminyomásra van beállítva, az érvényes maximális guminyomás a két érték közül az alacsonyabb.

Maximális névleges tartós teljesítmény

Forrás: ZEG, A maximális névleges tartós teljesítmény a maximális teljesítmény 30 percen át a villanymotor kihajtó tengelyén.

Maximális nyeregmagasság

Forrás: ISO DIN 15194:2017, Független távolság a talajtól addig a pontig, amelyen a nyereg felületét a nyeregcső keresztezi, vízszintes helyzetbe beállított nyereggel mérve, miközben a nyeregcső legkisebb betolási mélységre van beállítva.

Modellév

Forrás: ZEG, A modellév a sorozatban gyártott pedelec-eknél a mindenkori változat előállítási éve és így nem mindig azonos a gyártási évvel. Esetenként a gyártási év a modellévnél korábbi lehet. Ha nincsenek műszaki változtatások a sorozatban, egy korábbi modellévi pedelec-ek később is előállíthatók.

Munkakörnyezet

Forrás: EN ISO 9000:2015, Feltételek sorozata, amelyek mellett munkák végrehajtása történik.

Negatív rugóút

A *negatív rugóút* vagy akár SAG (angol, sag) is, a villa összenyomódása, amit a testsúly, a felszerelés (pl. hátizsák), a menethelyzet és a váz geometriája okoz.

Nehezen járható terep

Forrás: ISO DIN 15194:2017, Nem sík zúzottköves utak, erdei utak és általában nem közúti utak, amelyeken fagyökerek és szikladarabok várhatók.

Névleges tartós teljesítmény

Forrás: ISO DIN 15194:2017, A gyártó által meghatározott kimenő teljesítmény, amelynél a motor az előírt környezeti feltételek mellett eléri termikus egyensúlyát.

Nyeregcső

Forrás: ISO DIN 15194:2017, Alkatrész, ami a nyeret (csavarral vagy egy részegységgel) rögzíti és összeköti a vázzal.

Nyomáspont

Forrás: ZEG, egy fék esetében a nyomáspontra a kézféknek az a helye, ahol a féktárcsa és a féktuskók működésbe lépnek, és elindul a fékezési folyamat.

Összehajtható kerékpár

Forrás: ISO 4210 - 2, Pedelec, ami a szállítást és tárolást elősegítő kompakt formába való összehasonlításhoz készült.

rugós keret

Forrás: ISO DIN 15194:2017, Váz, ami vezetett, függőleges rugalmassággal rendelkezik, hogy csökkentse az útpálya ütéseinek átadását a kerékpárosra [sic].

rugós villa

Forrás: ISO DIN 15194:2017, Első kerék villa, ami vezetett, tengelyirányú rugalmassággal rendelkezik, hogy csökkentse az útpálya ütéseinek átadását a kerékpárosra [sic].

Szervizelés

Forrás: DIN 31051, A szervizelést általában rendszeres időközönként és gyakran képzett szakszemélyzet végzi. Így biztosítható a szervizelt elemek lehetőleg hosszú élettartama és alacsony kopása. A szakszerű szervizelés gyakran a jótállás biztosításának is előfeltétele.

Szlip

Forrás: DIN 75204-1:1992-05 A jármű sebességére vonatkoztatott különbség a jármű sebessége és a kerék kerületi sebessége között.

Tárcsafék

Forrás: ISO DIN 15194:2017, Fék, amelynél féktuskókat használnak a kerékagyra szerelt vagy abban integrált vékony tárcsa külső felületének megfogásához.

Teherszállító kerékpár

Forrás: DIN 79010, Pedelec, ami fő felhasználási célként áruszállításra készült.

Teljes rugóút

Forrás: Benny Wilbers, Werner Koch: Neue Fahrwerkstechnik im Detail, Azt az utat, amit a kerék terheletlen és terhelt állapotában megtesz, teljes rugóútnak nevezzük. Nyugalmi állapotban a jármű tömege terheli a rugókat és a teljes rugóutat a *negatív rugóúttal* csökkenti a pozitív rugóútra.

Terepkerékpár, hegyi kerékpár

Forrás: ISO 4210 - 2, Pedelec, amit nem közúti, nem sík terepen történő használatra, valamint közúti és utakon történő használatra terveztek és ennek megfelelően megerősített vázzal és további alkatrészekkel van felszerelve, valamint jellemzően nagy keresztmetszetű és durva futófelület-profillal és nagy áttételi tartománnyal rendelkezik.

Törés

Forrás: ISO DIN 15194:2017, Nem szándékos szétválás két vagy több részre.

Üzemen kívül helyezés

Forrás: DIN 31051, Egy objektum működőképességének szándékos, határozatlan időre történő megszakítása.

Városi és túrakerékpár

Forrás: ISO 4210 - 2, Pedelec, amelyet közúti használatra, főleg szállítási és szabadidős célokra terveztek.

Versenykerékpár

Forrás: ISO 4210 - 2, Kerékpár, amely nagy sebességű és közúti használatra való amatőr kerékpározáshoz készült, és a vezérlő- és kormányegység kialakításával több markolatpozícióval rendelkezik (ami megengedi az aerodinamikus testtartást) és több sebességhez alkalmas erőátviteli rendszerrel, valamint legfeljebb 28 mm gumibroncs szélességgel van kialakítva, ezen belül a készre szerelt kerékpár maximális tömege 12 kg.

Vészleállítás

Forrás: ISO 13850:2015, Funkció vagy jel, ami a következőkre szolgál: - személyeket fenyegető közelgő vagy fennálló veszélyek, a gép vagy a munkanyag sérüléseinek csökkentése vagy elhárítása; - egyetlen beavatkozással egy személy által történő kiváltás.

Villamos hajtással támogatott pedelec, pedelec

Forrás: ISO DIN 15194:2017, (en: electrically power assisted cycle) Pedálokkal és villamos segédmotorral felszerelt pedelec, amit nem lehet kizárólag ezzel a villamos segédmotorral hajtani, kivéve indításrásegítő üzemmódban.

Villaszár

Forrás: ISO DIN 15194:2017, A villának az a része, ami egy pedelec vezérlőfejének kormánytengelye körül forog. Általában a szár a villafejjel vagy közvetlenül a villafokokkal van összekötve és általában a villa és a kormány szár közötti összeköttetést jelenti.

12.1 Rövidítések

Rövidítések	Jelentés/magyarázat
ABS	Blokkolásgátló rendszer
EPAC	Electric Power Assistent Cycle
Mös	megengedett összsúly

73. táblázat: Rövidítések táblázata

12.2 Egyszerűsített fogalmak

A jobb olvashatóságához a következő fogalmakat használjuk:

Fogalom	Jelentés
Használati utasítás	Eredeti használati utasítás
Lengéscsillapító	Hátsó lengéscsillapító
Szaküzlet	Kerékpárszaküzlet
Motor	Hajtómotor, részben kész gép
Szíjhajtás	Fogazott szíjhajtás

74. táblázat: Egyszerűsített fogalmak táblázata

13 Függelék

I. Az eredeti EK-/EU-megfelelőségi nyilatkozat fordítása

Gyártó

ZEG Zweirad-Einkaufs-Genossenschaft eG
Longericher Str. 2
50739 Köln

A dokumentáció készítéséért felelős személy*

Janine Otto
c/o ZEG Zweirad-Einkaufs-Genossenschaft eG
Longericher Str. 2
50739 Köln

A gép, a következő pedelec típusok:

22-18-1057	E-Stream EVA 1 27,5	Terepkerékpár
22-18-1060	E-Stream EVA TR1 27,5"	Terepkerékpár
22-18-1061	E-Stream EVA TR2 27,5"	Terepkerékpár
22-18-1056	E-Stream EVO 1 29"	Terepkerékpár
22-18-2007	E-Stream EVO 1 29"	Terepkerékpár
22-18-1058	E-Stream EVO 2 Street 27,5"	Terepkerékpár
22-18-1005	E-Stream EVO AM 2 29"	Terepkerékpár
22-18-1004	E-Stream EVO AM 3 29"	Terepkerékpár
22-18-1001	E-Stream EVO AM 4 29"	Terepkerékpár
22-18-1005	E-Stream EVO TR1 27,5"	Terepkerékpár
22-15-1033	Lacuba EVO Cross	Terepkerékpár
22-15-1034	Lacuba EVO Cross	Terepkerékpár

gyártási év 2021 és gyártási év 2022, megfelelnek a következő vonatkozó EU-rendeleteknek:

- 2006/42/EK gépek irányelv**
- 2011/65/EU egyes veszélyes anyagok elektromos és elektronikus berendezésekben való alkalmazásának korlátozásáról szóló irányelv
- 2014/30/EU Elektromágneses összeférhetőség irányelv.

A 2014/35/EU Meghatározott feszültséghatáron belüli használatra tervezett villamos berendezésekről szóló irányelve védelmi céljait a gépekről szóló 2006/42/EK irányelv I. melléklet, 1.5.1 sz. szerinti védelmi célokat betartottuk

A következő harmonizált szabványokat alkalmaztuk:

- MSZ EN ISO 20607:2018 Gépek biztonsága. Kezelési kézikönyv. Általános tervezési alapelvek,
- EN 15194:2017, Kerékpárok. Villamos hajtással támogatott kerékpárok. EPAC-kerékpárok

A következő egyéb műszaki szabványokat alkalmaztuk:

- EN 11243:2016, Kerékpárok. Kerékpár-csomagtartók. Követelmények és vizsgálati módszerek



Köln, 2022.02.19.

Egbert Hageböck, a ZEG Zweirad-Einkaufs-Genossenschaft eG igazgatóságának tagja

*A közösséghez tartozó személy, aki jogosult a műszaki dokumentáció összeállítására

**A lánc-, ill. szíjvédő nem felel meg az EN 15194:2017 szabványnak. Az alkalmazott szerkezetet a kockázatelemzés megvizsgálta.

II. A részben kész gép megfelelőségi nyilatkozata



EU Konformitätserklärung

EU Declaration of Conformity

EU Déclaration de Conformité

Firma | Company | Entreprise

Biketec GmbH

Adresse | Address | Adresse

Luzernstrasse 84 | CH – 4950 Huttwil

Wir erklären in alleiniger Verantwortung, dass das Produkt:
 We declare under our sole responsibility, that the product:
 Nous déclarons sous notre responsabilité, que le produit:

Produkt Product	Typ Type	Teile Nr. Part No.
GX Force Eco FIT GX Force Eco FIT	NUA233F	500041
GX Force Pro FIT GX Force Pro FIT	NUA233F	500041 & Upgrade 501058
GX Ultimate Eco FIT GX Ultimate Eco FIT	NUA230F	500042
GX Ultimate Pro FIT GX Ultimate Pro FIT	NUA230F	500042 & Upgrade 501059
GX Force Eco Coaster FIT GX Force Eco Coaster FIT	NUA234F	500078
GX Force Pro Coaster FIT GX Force Pro Coaster FIT	NUA234F	500078 & Upgrade 501058

mit den Anforderungen der Richtlinien:
 fulfills the requirements of the directives:
 avec les exigences des directives:

2006/42/EU

und den Anforderungen der harmonisierten Normen:
 and fulfills the requirements of the harmonised standards:
 et les exigences des normes harmonisées:

EN 15194 :2017 ;
 DIN EN ISO 13849-2016

und den herangezogenen Prüfberichten übereinstimmt und damit den Bestimmungen entspricht.
 and the taken test reports and therefore corresponds to the regulations of the directives.
 et les rapports d'essais notifiées et, ainsi, correspond aux règlement de la Directive.

Biketec GmbH | Luzernstrasse 84 | CH-4950 Huttwil | T +41 62 959 53 00 | info@fit-ebike.ch | www.fit-ebike.com



Es ist wie folgt gekennzeichnet:
It is marked as follows:
Il est marqué comme suit:



Huttwil, 13.08.2021

Ort und Datum der Ausstellung
Place and date of issue
Lieu et date d'établissement

A handwritten signature in black ink, appearing to be "Ivica Durdevic".

Ivica Durdevic, CEO

Name und Unterschrift des Befugten
Name and signature of authorized person
Nom et signature de la personne autorisée

III. RED-irányelv szerinti megfelelőségi nyilatkozat

A Biketec GmbH, Luzernstrasse 84, CH – 4950 Huttwil ezennel kijelenti, hogy a Remote Basic FIT 2.0 típusú rádióberendezés megfelel a 2014/53/EU irányelvnek. Az EU-megfelelőségi nyilatkozat teljes szövege az alábbi internetes címen található:

[https://tessa.zegxx-web51.eimed-server.de/ui/index.php?bereich=ui&modul_id=104&klasse=bezug_erstellen&com=erstellen&vorlage=plain&bezug_typ=portal&bezug_schluessel=2c4bdb985ad763d87b4ea6cbb142c515&bezug_datei_name=2031-08-30_4a9b18d550710bc5416e4427eea76933&sprache=.](https://tessa.zegxx-web51.eimed-server.de/ui/index.php?bereich=ui&modul_id=104&klasse=bezug_erstellen&com=erstellen&vorlage=plain&bezug_typ=portal&bezug_schluessel=2c4bdb985ad763d87b4ea6cbb142c515&bezug_datei_name=2031-08-30_4a9b18d550710bc5416e4427eea76933&sprache=)

IV. REACH megfelelőségi nyilatkozat



Lieferantenselbsterklärung

Supplier declaration

Autodéclaration du fournisseur

Gemäss Artikel 33 | according to article 33 | Selon l'article 33

Der Verordnung der Europäischen Gemeinschaft (EG) 1907/2006
of European Community Regulation (EC) 1907/2006
Le règlement de la Communauté européenne (CE) 1907/2006

REACH

Registrierung, Bewertung und Zulassung von Chemikalien
Registration, Evaluation, Authorisation of Chemicals
Enregistrement, évaluation, autorisation et restriction des substances chimiques

Biketec GmbH garantiert hiermit, dass die ausgelieferten Produkte der REACH Verordnung (EG) Nr. 1907/2006 des Europäischen Parlaments und des Rates vom 18. Dezember 2006 entsprechen. Die maximalen Konzentrationswerte der Stoffe, die auf der Kandidatenliste der besonders besorgniserregenden Stoffe (SVHC) für die Zulassung von der Europäischen Chemikalienagentur (ECHA) die bis zum heutigen Tag (20.04.2021) veröffentlicht wurde, werden nicht überschritten.

Biketec GmbH hereby guarantees that the delivered products comply with the REACH Regulation (EC) No 1907/2006 of the European Parliament and of the Council of 18 December 2006. The maximum concentration values of the substances published on the candidate list of substances of very high concern (SVHC) for authorisation by the European Chemicals Agency (ECHA) until today (20.04.2021) are not exceeded.

Biketec GmbH garantit par la présente que les produits livrés sont conformes au règlement REACH (CE) n° 1907/2006 du Parlement européen et du Conseil du 18 décembre 2006. Les valeurs de concentration maximales des substances figurant sur la liste des substances extrêmement préoccupantes (SVHC) candidates à l'autorisation publiée par l'Agence européenne des produits chimiques (ECHA) jusqu'à aujourd'hui (20.04.2021) ne sont pas dépassées.

Die aktuelle Tabelle der SVHC Stoffe kann hier eingesehen werden.

The current table of SVHC substances can be viewed here.

Le tableau actuel des substances SVHC peut être consulté ici.

<https://echa.europa.eu/candidate-list-table>

Huttwil, 20.04.2021

Ort und Datum der Ausstellung

Biketec GmbH | Luzernstrasse 84 | CH-4950 Huttwil | T +41 62 959 53 00 | info@fit-ebike.ch | www.fit-ebike.com

14 Tárgymutató

A

- A fék,
 - használata 159
- A felnifék reteszelőkarja 42
- A szállításhoz lásd Szállítás fejezet
- Abronszméret, 37
- Adattábla, 29
 - helyzet, 30
- Agy, 41
 - ápolása, 180
 - ROHLOFF beállítása 199
 - tisztítása, 176
 - helyzet, 37
 - kiegészítő berendezés nélkül, 41
 - meghúzási nyomaték, 73
- Agytengely felfogatás, 32, 36
- Agytengely felfogatása,
 - helyzet, 32, 36
- Agytest,
 - helyzet, 41
- Agyváltó,
 - ellenőrzése 198
- Akkumulátor
 - szállítása, 83
- Akkumulátor, 48, 279
 - ártalmatlanítás, 253
 - beszerelése, 154
 - feltöltési szint leolvasása, 55
 - kiszerelese, 154
 - tárolása, 84
 - tisztítása, 174
 - töltése, 155
 - továbbítása, 83
 - vizsgálata, 86, 93
 - helyzet, 30
 - meghúzási nyomatékok, 78
- Akkumulátor, lásd akku
- Akkumulátor, Műszaki adatok, 68
- Alaptisztítás 174
- Állócső, 36
 - helyzet, 36
- Automatikus kikapcsolás,
 - beállítása, 144

B

- Beállítások,
 - menü megnyitása, 52
 - változtatása 142

Beépített akkumulátor,
- beszerelése, 154

Belső,
- cseréje, 251

Bluetooth,
- kapcsolódott eszközök megjelenítése, 61
zavarok, 18

Bőrmarkolatok,
- ápolása, 179
- tisztítása, 175

Bőrnyereg,
- ápolása, 180
- tisztítása, 176

Bovden, 42

Bovdenek,
- ellenőrzése, 187

C

Cantilever fék,
meghúzási nyomaték, 77

CE-jelölés, 279

Csengő,
- ellenőrzése 172
- használata 152

Cserealkatrész, 279

Csomagtartó,
- ápolása, 179
- ellenőrzés, 212
- ellenőrzése 171
- használata, 151
- módosítás, 152
- tisztítása, 175
helyzet, 30

D

Defektvédő szalag, 39
helyzet, 38

Dunlop szelep, lásd túszelep

E

Egységek, 143
- beállítása, 143
- változtatása, 60

Elektromos szabályzó- és vezérlőrendszer, 279

Elhasználódás, 279

Első kerék fék,
- fékek, 159

Első kerék, lásd kerék
Első üzembe helyezés, 86

Értékek,
- visszaállítás, 60

F

Fedélzeti számítógép, 49
- használata, 157
- tárolása, 84
- tisztítása, 174
helyzet, 50
meghúzási nyomatékok, 78

Fék, 42
- ellenőrzése 172
- ellenőrzése, 187
- fékbetétek ellenőrzése, 188
- féktárcsa ellenőrzése, 188
- nyomáspont ellenőrzése, 187
- rögzítése a szállításnál, 81
- tisztítása, 173
betétcsap, 42
hollandi anya, 42
kilincsgomb, 42
mechanikus, 42
takarósapka, 42
vezeték tartó, 42

Fék,-
cseréje, 132

Fékbetétek, 43
- bejáratása, 132
- cseréje, 132, 251
- ellenőrzése, 188
helyzet, 43
meghúzási nyomaték, 76

Fékkar, 43
- ápolása, 182
- tisztítása, 177
helyzet, 50

Féknyereg, 43
helyzet, 43
meghúzási nyomaték, 76

Féktárcsa, 43
- ellenőrzés, 188
- tisztítása, 177
helyzet, 43

Féktárcsák,
- cseréje, 251

Fékút, 279

Fékvezeték, 42
meghúzási nyomaték, 76

Felni, 40
- ápolása, 180
helyzet, 37

Felnifék,
- ellenőrzése 190

- Felnik,
- cseréje, 251
- Fényszóró,
- beállítása, 140
- ellenőrzése, 196
- tisztítása 173
helyzet, 30
mehúzási nyomaték, 79
- Fényszóróhoz lásd az első lámpát
- Fogyóanyag, 279
- Forgalomba hozatal, 279
- Futófelület, 39
helyzet, 38
- Futómű, 31
- G**
- Golyóscsapágy,
helyzet, 41
- Gomb,
be-ki (akkumulátor), 66
ki-be (fedélzeti számítógép), 51
kiválasztó kar, 51
mínusz, 51
plusz, 51
tolási rásegítés, 51
világítás, 51
- Görgős fék,
-fékek, 159
- Gumibroncs, 37
helyzet, 37
- Gumibroncsfajták, 37
- Gumibroncsok,
- átszerelése 148
- ellenőrzése, 185
- tisztítása, 176
Airless 148
Tubeless 148
- Gumibroncsok,- Nyitott gumibroncsok belsővel 37
- Guminyomás lásd töltőnyomás
- Guminyomás, 37
- ellenőrzése, 183
- módosítása, 183
- Gyári beállítások,
- visszaállítása, 60, 145
- Gyártási év, 279
- Gyártó, 12, 279
- Gyerekülés, 146
- Gyorszár, 279
- ellenőrzése 171
helyzet, 41
- Gyorszáras,
- ellenőrzése, 214
- H**
- Hajtókar-csapágy/
hajtókarkészlet,
mehúzási nyomaték, 77
- Hajtóműagy,
- ellenőrzése, 213
- Hajtóműrendszer, 46, 47
- bekapcsolása, 156
- kikapcsolása, 156
- Hajtószíj, 279
- Használati utasítás, 279
- Hátsó kerék fék, 43
- Hátsó kerék, lásd kerék
- Hátsó lámpa, 48
- tisztítása 173
helyzet, 30
- Hátsó lengéscsillapító,
- ellenőrzése 171
- Hátsó lengéscsillapító,-
ellenőrzés, 212
- Hátsó lengéscsillapító,-
karbantartás, 212
- Hátsó váltó,
- tisztítása, 176
mehúzási nyomaték, 74
- Háttérvilágítás,
- beállítása, 144
- Hegyi kerékpár, lásd
terepkerékpár
- Hiba, 280
- Hibaüzenet, 61, 99
- Hibaüzenetek,
- kijelzése, 145
- Hidraulikus fékrendszer,
- ellenőrzése 187
- Hidraulikus lockout, 65
- Húzófokozat, 280
- Húzófokozat-beállítás, 65
- Húzófokozat-beállító, 36
helyzet, 36
- Húzófokozat-csillapítás, 35
- I**
- Idő,
- beállítása, 61, 143
- Időformátum,
- beállítása, 143
- Időpont, 54
- Ifjúsági kerékpár, 280
- K**
- Kapcsológörgő,
- ápolása 181
- Karbon nyeregcső,
- ápolása, 180
- Karbon teleszkópos villa,
- ellenőrzése, 215
- Kardántengely,
- ápolása 181
- Karkasz, 38
helyzet, 38
- Kazetta,
- tisztítása, 176
- Kerék, 37, 280
- beszerelése 88, 91
- ellenőrzése, 183
- felszerelés 87
- körfutás ellenőrzése 171
- keret,
rugós, 281
- Két forgáspontos patkófék,
mehúzási nyomaték, 76
- Kezelőegység,
- tisztítása, 174
- Kézifék, 279
helyzet, 50
mehúzási nyomaték, 75
- Kijelzés,
aktuális magasság, 57
aktuális sebesség, 53, 54
Cadence, 58
fény ki, 53
fényszóró, 53
figyelmeztetés, 53
Guminyomás, 59
hatótávolság, 53
időpont, 55
motorteljesítmény, 53, 54
Navi, 59
összekötetési állapot, 54
Puls 58
rásegítési fok, 53
töltési állapot kijelzése
(akkumulátor), 53, 66
tompított fény, 53
Total, 57
Trip Distance kijelzés, 55
Trip Height, 56
Trip Time, 56
világítás szimbólum, 53
- Kiválasztó kar, 52
- Kiválasztó menü, 142
- klasszikus szelep, lásd túszelep
- Komoot alkalmazás,
- összekapcsolása, 144
- Kontrafék,
- ellenőrzése 189
-fékek, 159
- Kormány, 32
- ápolása, 179

- Bar Ends használata 153
- ellenőrzése 197
- ellenőrzése, 95
- használata 153
- multipozíciós kormány használata 153
- tisztítása, 175
- helyzet, 30
- meghúzási nyomaték, 75
- Kormánycsapágy, 31
- Kormánymű, 31
- Kormányzár, 31
 - ápolása, 179
 - beállítása 151
 - ellenőrzése 197
 - ellenőrzése, 95, 213
 - tisztítása, 175
 - helyzet, 30
 - meghúzási nyomaték, 75
- Korona, 36
 - helyzet, 36
- Küllőfeszítő csavar, 40
 - ápolása, 180
 - helyzet, 37
- Küllők, 40
 - cseréje, 251
 - ellenőrzése, 186
 - helyzet, 37
- Külső váltó,
 - ellenőrzése 197
 - használata, 162
- L**
- Lánc, 46
 - ápolása, 181
 - cseréje, 251
 - ellenőrzése 191
 - feszítés ellenőrzése 191
 - feszítése, 251
 - kopás ellenőrzése 191
 - tisztítása, 177
 - helyzet, 30, 46
 - karbantartása, 219
- Lánckerék, 46
 - meghúzási nyomaték, 77
- Lánckerekek,
 - tisztítása, 176
- Láncvédő, 20
 - tisztítása, 177
 - helyzet, 30
 - meghúzási nyomatékok 78
- Legkisebb betolási mélység jele, 118
- Legkisebb betolási mélység, 280
- Légszelep,
 - helyzet, 36, 50
- Lekapcsolási sebesség, 280
- Levegőszelep, 36
- LIMOTEC nyeregcső,
 - beszerelés 92
- Lock out,
 - helyzet, 50
- Lockout, 65
- M**
- Magasságmérő,
 - kalibrálása, 144
- Markolat,
 - helyzet, 50
- Markolatok,
 - ápolása, 179
 - bőrmarkolatok használata 153
 - ellenőrzése 172
 - tisztítása, 175
- Mechanikus,
 - váltó 198
- Meghúzási nyomatékok, 73
- Melléktengely,
 - helyzet, 41
- Menü,
 - kiválasztása, 52
- Méreték, 80
- Modellév, 280
- Motor, 47
 - tisztítása, 174
 - helyzet, 30
 - meghúzási nyomatékok 78
- Motorburkolat, 20
- Motorcover,
 - meghúzási nyomatékok, 78
- MTB, lásd terepkerékpár
- Munkakörnyezet, 280
- N**
- Negatív rugóút, 280
- Névleges tartós teljesítmény, 280
- Nyelv,
 - beállítása, 143
- Nyereg, 152
 - dőlésszögének módosítása, 117
 - ellenőrzése 197
 - használat, 152
 - nyeregmagasság kiszámítása, 118, 120
 - tisztítása, 175
 - ülés hossz módosítása, 120
 - helyzet, 30
- Nyeregcső, 44, 280
 - ápolása, 180
 - ellenőrzése 172, 197
 - ellenőrzése, 216
 - patentzáras nyeregcső 44
 - rugós nyeregcső 45
 - tisztítása, 175
 - helyzet, 30
 - meghúzási nyomaték távirányító, 75
 - meghúzási nyomaték, 75
 - távirányító helyzete, 50
- Nyomásfokozat-
lengéscsillapító, 35
 - helyzet, 36
- Nyomásfokozatos
lengéscsillapító, 36
- Nyomáspont, 281
- O**
- Oldaltámasz,
 - ápolása, 179
 - stabilitás ellenőrzése 200
 - tisztítása, 175
 - helyzet, 30
- Összehajtható kerékpár, 281
- P**
- Patentzáras nyeregcső, 44
- Pedal,
 - ápolása, 181
 - tisztítása, 173
 - helyzet, 30
 - meghúzási nyomaték, 75
- Pedálok,
 - felszerelése 94
- Pedelec, 282
 - ápolása 178
 - átfogó ellenőrzés 201
 - beszerelés 85
 - eladása, 95
 - ellenőrzése (szakkereskedő) 201
 - ellenőrzése, 183
 - első ellenőrzés 201
 - használata 151
 - kicsomagolás 85
 - minden használat után, 173
 - minden út előtt 150, 171
 - parkolása 165
 - szállítása, 81
 - személyre szabás 110
 - tárolása, 84
 - tisztítása 174
 - továbbítása, 83

- üzemem kívül helyezése 86
- Peremmag, 39
 - helyzet, 38
- Portómítás, 36
 - helyzet, 36
- Presta szelep, lásd francia szelep
- Profil, 39
 - helyzet, 38
- Pulzusszám-érzékelő pánt,
 - csatlakoztatása, 144
- Q**
- Q-lezáró, 36
 - helyzet, 36
- R**
- Rásegítés,
 - beállítása, 144
- Rásegítési fok, 53
 - kiválasztása, 158
 - AUTO, 53
 - BOOST, 53
 - ECO, 53
 - HIGH, 53
 - OFF, 53
 - STD, 53
- Reflektor,
 - helyzet, 30
- Reflektorok,
 - tisztítása 173
 - helyzet, 32
- Rendszerüzenet lásd hibaüzenet
- Rögzítőcsavarágó,
 - ellenőrzése, 186
- Rögzítőcsavar-lyukak,
 - ellenőrzése, 186
- Rugós nyeregcső, 45
 - ápolása, 180
 - tisztítása, 173
- S**
- SAG beállító kerék 36
- SAG beállító kerék,
 - helyzet, 36
- SAG,
 - beállító kerék, 36
- Sárvédő, 20
 - ápolása, 179
 - helyzet, 30
- Sárvédők,
 - ellenőrzése, 171
- Sclaverand szelep, lásd francia szelep
- Slick, 39
- Súly, 80
- Szabadonfutó koszorú,
 - meghúzási nyomaték, 74
- Szállítás, 80
- Szelep, 37
 - helyzet, 37
- szelep,
 - autószeleppel. 40
 - francia szelep, 40
 - tűszelep, 40
- Szervizelés, 281
- Szj, 46
 - feszesség ellenőrzése 193
 - Gates Carbon Drive mobil app 194
 - kopásának ellenőrzése 193
 - tisztítása, 177
- Szjártárcsa, 46
- Szjvédő, 20
- Szlip, 281
- Szoftververziók,
 - kijelzése, 145
- Szorítóerő,
 - gyorsár beállítása, 89
 - gyorsár ellenőrzése, 89
- T**
- Tárcsafék, 281
 - meghúzási nyomaték, 76
- Teherszállító kerékpár, 281
- Teleszkópos villa, 281
 - ápolása, 173
 - ellenőrzése, 215
 - tisztítása, 173
- Téli szünet, lásd Üzemszünet
- Teljes rugóút, 281
- Tengely, 36
 - helyzet, 36
 - meghúzási nyomaték, 74
- Terepgumik, 39
- Terepkerékpár, 281
- Tolási rásegítés,
 - használata, 157
- Töltési mód,
 - beállítása, 145
- Töltőkészülék, 48
 - ártalmatlanítás, 253
 - tárolása, 84
- Töltőnyomás,
 - kijelzés, 59
- Törés, 281
- Tour adatok,
 - visszaállítása, 145
- U**
- USB-védősapka,
 - ellenőrzése 172
- Utánfutó, 147
- utcai gumiabroncsok, 39
- Üzemem kívül helyezés, 281
- Üzemszünet, 84
 - előkészítése, 84
 - végrehajtása, 84
- V**
- V- Brake fék,
 - meghúzási nyomaték, 76
- Váltó,
 - Bovidennel működő forgómarmolatatos váltó, kétbovdenes beállítás 200
 - elektromos váltó ellenőrzése, 198
 - ellenőrzése 198
 - használata, 162
- Váltóelemek,
 - tisztítása, 176
- Váltókar,
 - ápolása, 181
 - tisztítása, 176
 - helyzet, 50
 - meghúzási nyomaték, 73
- Váltómű
 - , helyzet 46
- Váltómű,
 - ápolása, 181
 - meghúzási nyomaték, 74
- Városi és túrakerékpár, 281
- Váz, 31
 - ápolása, 173, 178
 - ellenőrzés, 212
 - ellenőrzése 171
 - tisztítása, 175
 - helyzet, 30
- Vázszám,
 - helyzet, 30
- Védőberendezések,
 - ellenőrzése 171
- védőberendezések, 20
- Védőlemez,
 - tisztítása, 175

versenykerékpár szelep, lásd
francia szelep
Versenykerékpár, 281
Vészleállítás, 282
Vészleállító rendszer 21
Vezérlőegység lásd
Kormánycsapágy
Vezetőcsapágy lásd
Kormánycsapágy
Vezetőcsapágy,
- ellenőrzése, 213
- zsírása, 213
V-fék,
- beállítása 190
Vibráció visszajelzés,
- beállítása, 145
Világítás, 48
- beállítása, 140
- bekapcsolása, 157
- ellenőrzése, 172, 196
- kikapcsolása, 157
Villa, 32
- ápolása, 173, 178
- ellenőrzése 171
- tisztítása, 175
helyzet, 30
merev, 33
rugós, 281
SR SUNTOUR felépítése,
36
teleszkópos villa, 33
Villafoke,
helyzet, 32
Villaszár, 32, 36, 282
helyzet, 32, 36
Villazáró, 65